

2021

2022

**ari** **metal**<sup>®</sup>  
FATİH  
SABUNCU

*Sizin İçin Üretir...*



**FATİH**  
Plastik Züccaciye San. ve Tic. Ltd. Şti.

[www.arimetal.com](http://www.arimetal.com)

## VİZYONUMUZ;

Metal Eşya ve otel ekipmanları üretimi sektöründe, Pazar payımızı sürekli olarak genişletip çalışanlarımızla, sürekli gelişim ve değişim anlayışımızla, ürün ve hizmet kalitesine kattığımız değerlerle, metal eşya ve otel ekipmanları sektöründe lider, takdir edilen bir firma ve dünya markası olma yolunda emin adımlarla ilerlemek.

## MİSYONUMUZ;

Metal Eşya ve otel ekipmanları üretimi sektöründe; müşterilerimizin değişen ihtiyaçlarının farkında olarak, artan taleplerini karşılarken, kaliteli çözümleri rekabet edebilir fiyatlarla ve hızlı servisle, değerlerimizi etkin kullanarak, dürüstlüğü ve dürüst çalışmayı bir meziyet değil temel nitelik olarak kabul ederek müşterilerimizin yaşamlarına değer katan memnuniyeti ve bunun devamlılığını sağlamak.

## STRATEJİLERİMİZ;

Misyonumuz doğrultusunda faaliyet gösterdiğimiz metal eşya ve otel ekipmanları sektöründe standartlarını yukarı çekecek müşteri memnuniyeti anlayışı ile sürdürülebilir kalite, saygınlık ve sektörel liderliği sağlamak üzere yapılandırır ve Ana stratejimiz; Müşterilerimize güvenilir, ekonomik ve yüksek kalitede ürün hizmeti sunmaktır.

## KALİTE, ÇEVRE VE OHSAS POLİTİKASI ; FATİH PLASTİK ZÜCCACİYE SAN. Ve TİC.LTD.ŞTİ' de,

### Hedeflenen Kaliteye ulaşmak için,

Müşterilerimizin memnuniyetini arttırmak ve Hedeflenen kaliteye ulaşmak için;

- Kalite, Çevre ve Ohsas Yönetim Sistemleri, standartlarına uymak ve etkinliğini sürekli iyileştirmek.
- Firma yönetimi, anlayışı, değişimi ve karı için, diğer kuruluşlar tarafından referans alınan olmak,
- İşyeri ve eklentilerinde iş kazası ve meslek hastalığı doğurabilecek emniyetsiz durum ve hareketleri, olası kaza risklerini, etkin bir risk değerlendirmesi yaparak önceden tespit etmeyi ve ortadan kaldırmayı,
- İşyerinde iş kazası ve meslek hastalığına sebep olabilecek riskleri tespit edip, her seviyedeki çalışanların, ziyaretçilerin, alt yüklenicilerin sağlık, güvenlik ve sosyal refahlarını temin etmeyi, kendilerine ve ailelerine ait ileride doğabilecek her türlü maddi ve manevi kayıpları azaltmayı,
- Çevre ve Ohsas Yönetim Sistemi kapsamında olan tüm Yönetmelik ve mevzuatlara uymayı,
- Prosesimizi yüksek teknolojik gelişimi ile bütünleştirmeyi
- Acil durumlara karşı yapılması gerekenler konusunda çalışanlarımızı eğiterek acil durumlara hazırlıklı olmayı,
- Elektrik, su gibi doğal kaynaklarımızı bilinçli kullanarak mümkün olduğunca tüketimi minimize etmeyi,
- Değişen teknolojiyi takip ederek çevre dostu proseslere yönelmeyi,
- Yasa ve beklentiler çerçevesinde çevre kirliliğinin azaltılması ve çalışanlarımızında katılımı ile doğal kaynaklarımızın etkin kullanımı için belirlenen hedefleri izleyip takip ederek Çevre Yönetim Sistemimizin sürekli gelişimi sağlamayı.
- Çalışanlarımızda öncelik sahiplik duygusu, faaliyetlerinde sürekli iyileştirme düşüncesi, sorumluluk almaya hazır, işini seven başarılı bireyler olmayı teşvik ederek ihtiyaç duyulan sürekli ve bilinçli bir eğitim programıyla gelişimini sağlamayı,
- İmalatın tüm aşamalarında hatasız üretim, üstün kalite, uygun maliyet ve yüksek verimliliğe ulaşmayı,
- Müşteri Memnuniyeti prensibi ile sürekli kendini geliştirmeyi hedefleyen bir kuruluş olarak, müşteri ihtiyaçlarını zamanında ve istenilen şekilde karşılamayı,
- Müşterilerimizden gelen şikâyetleri izlenebilir bir yapıyla inceleyip şikâyeti, çözüm sağlayıncaya kadar etkili ve verimli şekilde takip etmeyi.

Mevcut durumumuzu korumakla yetinmeyip, tüm bu hedef ve politikalarıyla Kalite , Çevre ve Ohsas Yönetim Sistemlerinin tüm şartlarına uyarak her noktada sürekli iyileşmeyi kendi sektöründe kalite öncüsü olmayı, amaç olarak benimsemiştir.

GENEL MÜDÜR  
Fatih SABUNCU  
03 / 05/ 2016 (R00)

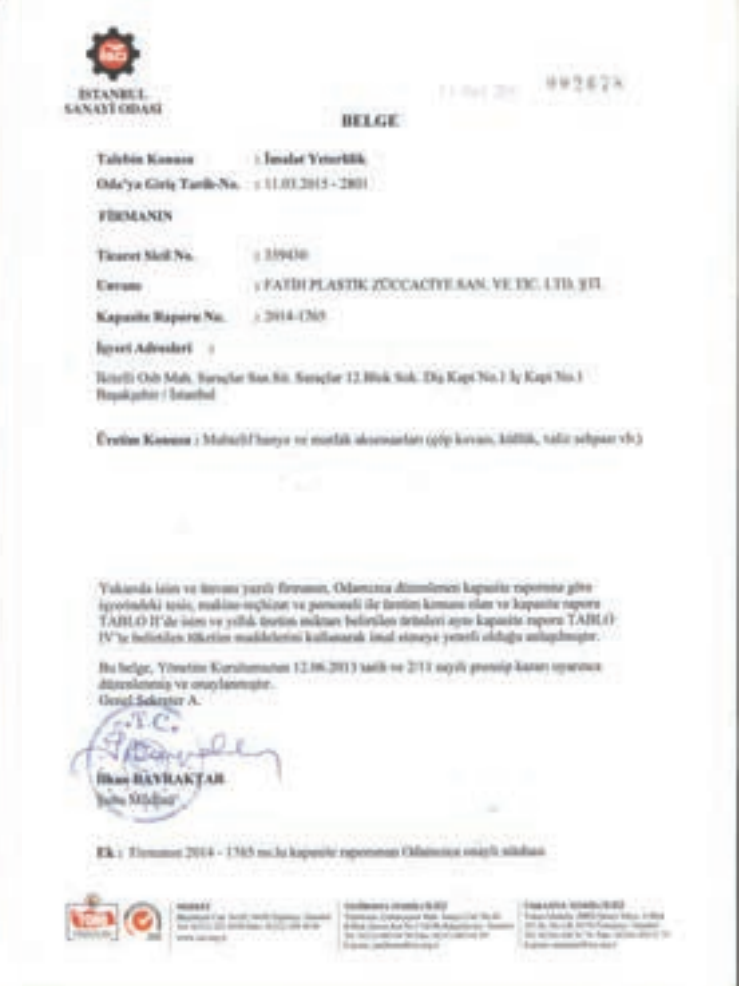

## ÜRÜNLERİMİZDE KULLANDIĞIMIZ BOYALARA AİT KALİTE BELGELERİ The Quality certificates of Powder Coat we Used in Our Products

Ürünlerimiz 1.kalite boya ile elektrostatik tekniği kullanılarak boyanmaktadır.

Üretimimizin hiçbir aşamasında düşük kaliteli ve ya standartlara uymayan materyal kullanılmamaktadır.

Our products painted by electrostatic technic and used first class quality powder coat materials.

Low quality and non standart materials are not using any part of production progress.



T.C. BİLİM, SANAYİ VE TEKNOLOJİ BAKANLIĞI Sanayi Genel Müdürlüğü		SANAYİ SİCİL BELGESİ			
Belge Tarihi	04/04/2013	Belge No	838645	Veriliş Sebebi	Zarar
				Vergi No:	385009167
İşyeri İşletme Ünvanı	FATİH PLASTİK ZÜCCACIYE SANAYİ VE TİCARET LİMİTED ŞİRKETİ				
İşyeri Adresi	KİTİLLİ ÖSS MAH. SARAÇLAR SAN. BİT. SARAÇLAR 12. BLOK SOKAK NO:1 İÇ KAPI NO:1 BAĞAÇŞEHİR / İSTANBUL				
Kayıtlı Bulunduğu Meslek Odası	İSTANBUL SANAYİ ODASI	Kuruluş Tarihi ve Ticaret Sicil No	29/12/1996	359435	
Kapasite Raporu Birlik Onay Tarih ve No	30/11/2017	30056	Ticaret Sicil Gazetesi Tarih ve Sayısı	07/01/1997	4203
Üretim Konusu	MUTLELİP SIVI VE NUTRAN AKSESUARLARINÇÖP KUVVETLİ KÖLLÜK, VİLEZ BEHNERİ VE...				
	_____ YILI VİZESİ	_____ YILI VİZESİ	_____ YILI VİZESİ	_____ YILI VİZESİ	
<small>Vukuunda hükmüyle işlemi 24.04.1967 tarih ve 6946 Sayılı Kanunun Sanayi Mesleki gencelece vevilliliği ile belge düzenlenir tarih itibarıyla iki yılda bir vize alınması zorunludur.</small>					

## PASLANMAZ ÜRÜNLERİN KULLANMA TALİMATI

- TEMİZLEME İŞLEMİ , YÜZEYİ YABANCI MADDELERDEN ARINDIRMA İŞLEMİDİR DÜZENLİ TEMİZLEME VE BAKIM İLE PASLANMAZ ÇELİKLER GÖRÜNÜMLERİNİ UZUN SÜRE KORUYABİLİRLER.
- YÜZEYDEKİ TOZ KURUMUŞ LEKELER . YİYECEK VE İÇECEK KALINTILARI İLE BENZERİ KİRLİLİK YARATAN ARTIKLAR ISLAK BİR BEZ İLE TEMİZLENMELİDİR.
- KURUMUŞ YAĞ LEKELERİ İÇİN BULAŞIK DETERJANI DA KULLANILABİLİR.TEMİZLEME İŞLEMİNDEN SONRA YÜZEY İYİCE KURULANMALIDIR.
- TEMİZLEME SUYU KİREÇLİ İSE YÜZEYDE LEKE BIRAKABİLİR. BUNUN TEMİZLENMESİ SIRASINDA SERT TANECİKLI VE LİFLİ YAPIDA OLMAYAN BİR BEZ KULLANILMASI YETERLİDİR.
- PASLANMAZ YÜZEYİNDE KALAN PARMAK İZİ İÇİN DE CAM YÜZEYLERİ TEMİZLEMELİK İÇİN KULLANILAN SIVI TEMİZLEYİCİLERDEN FAYDALANILABİLİR.
- TEMİZLEMELİK İÇİN ÖZELLİKLE TUZ RUHU, ÇAMAŞIR SUYU VE YA DETERJAN GİBİ KLOR İÇEREN KİMYASALLARIN KULLANIMINDAN KAÇINILMALIDIR .

ABS Sıvı Sabunluklar:	129-130	Konik Çöp Kovaları:	51
Ahşap Dekorlu Çöp Kovaları:	1-5	Köpük Vericiler:	132
Ahşap Görünümlü Tepsiler Ve Arabaları	118	Krom Sıvı Sabunluklar:	125
Ameliyathane Tipi Çöp Kovaları	56	Lüks Piriç Otel Serisi Ürünler:	143-148
Amörtisörlü Kare Pedallı Çöp Kovaları:	16	Masa Üstü Döküm Küllükler:	109
Askılar:	112	Masa Üstü Ürünler:	119
Ayaklı Küllükler:	107-108	Medikal Ürünler Ve Dezenfektanlıklar:	135-136
Aynalar:	142	Metal İç Kovalı Çöp Kovaları:	47
Ahşap Banklar:	173	Metal Konteyner Grubu:	171-172
Bahçe Tipi Boyalı Çöp Kovaları:	14-15	Neptün Ve Ultra Çöp Kovaları:	50
Bahçe Tipi Paslanmaz Çöp Kovaları:	11-13	Oda Tipi Geri Dönüşüm Kovaları:	101
Banyo Aksesuarları:	149-152	Ofis Tipi Çöp Kovaları:	103-106
Bariyerler Ve Kordonları:	115	Otel Oda Tipi Çöp Kovaları:	103
Çatı Kapaklı Çöp Kovaları:	31	Otel Ve Restaurant Ekipmanları:	112-121
Çatı Kapaklı Çöp Kovaları Boyalı:	32	Outdoor Çöp Kovaları:	6-10
Çatı Kapaklı Ve Manuel Çöp Kovaları:	162	Paslanmaz Ve Boyalı Çöp Kovası:	37-38
Dirsekli Ve Ankastre Sabunluklar:	131	Paletler:	169
Dokunmatik Çöp Kovaları:	33-34	Pedallı Çöp Kovaları:	17-19
Dokunmatik Kare Çöp Kovaları:	35-36	Plastik Çöp Kovaları:	157-163
Duvara Montajlı Dekorlu Çöp Kovaları:	57	Piriç Banyo Köşeleri:	148
Endüstriyel Galvaniz Çöp Kovaları:	22-30	Piriç Serisi Ürünler:	120-122
Engelli Tutamakları:	153	Plastik Gıdaya Uygun Kaplar:	121
Fotoselli El Kurutma Makineleri:	139	Plastik Konteyner Grubu:	170
Fotoselli Kağıt Vericiler:	137	Plastik Kasalar Ve Yük Taşıma Arabası:	168
Fotoselli Köpük Vericiler:	133	Saç Kurutma Makineleri:	140-141
Fotoselli Sıvı Sabunluklar:	134	Sanayi Tipi Pedallı Çöp Kovaları:	21-22
Fotoselli Çöp Kovaları:	20	Servis Arabaları:	116-118
Galoş Ve Galoşmatikler:	59	Servis Ekipmanları Ve Gıdaya Uygun Kaplar:	121
Geri Dönüşüm Kovaları:	62-102	Sinek Öldürücüler:	122-124
İmaj Küllüklü Çöp Kovaları:	39-40	Siyah Mat Serisi:	126-127
Jet Motorlu El Kurutma Makineleri:	138	Şemsiyelik Ve Portmanto Askıları:	110-111
Kağıt Vericiler:	128	Temizlik Arabaları:	164
Kapalı Tip Çöp Kovaları:	52-53	Temizlik Kat Arabaları:	165-167
Kare Çemberli Çöp Kovaları:	54-55-58	Valiz Sehpaları Ve Cila Makineleri:	113
Kare Kapaklı Ve Piramit Çöp Kovaları:	34-41	Valiz Taşıma Arabaları:	113-114
Kare Tip Küllüklü Çöp Kovaları:	40	Wc Fırçalar:	155-156
Kolon Küllüklü Boyalı Çöp Kovaları:	46	Wc Kağıtlık Ve Solo Havluluklar:	154
Kolon Küllüklü Paslanmaz Çöp Kovaları:	44-45-48	Zarif Çöp Kovaları:	158
Kombine Setler:	60-61	304 Kalite Wc Fırçalar:	156

Stok Kodu	Sayfa No	Stok Kodu	Sayfa No	Stok Kodu	Sayfa No	Stok Kodu	Sayfa No	Stok Kodu	Sayfa No	Stok Kodu	Sayfa No	Stok Kodu	Sayfa No
0012	136	1082	16	1239	55	1330	41	1403	106	1702	14	1803	62
0013	136	1083	16	1240	48	1331	7	1404	106	1703	14	1804	62
0014		1084	16	1241	48	1333	35	1405	104	1704	15	1805	62
0015		1090	22	1242	48	1334	35	1406	105	1705	15	1806	84
0016		1091	22	1248	52	1335	35	1407	104	1706	15	1807	92
0017		1092	22	1249	52	1336	54	1408	104	1707	15	1809	66
0018		1093	22	1250	52	1337	54	1413	104	1708	13	1810	88
0019		1094	22	1251	52	1338	54	1414	104	1709	13	1811	88
0020		1095	22	1252	52	1339	54	1415	103	1710	13	1812	88
0030	135	1096	19	1253	52	1340	35	1416	103	1711	12	1813	96
0031	135	1097	19	1254	52	1341	35	1417	103	1712	12	1814	95
0032	135	1098	19	1267	51	1342	55	1418	105	1713	12	1815	90
0033	135	1099	19	1268	51	1343	55	1429	103	1714	13	1816	90
0034	135	1100	19	1273 K	53	1344	55	1430	103	1717	12	1817	90
0035	135	1101	46	1274	45	1345	35	1431	103	1718	14	1818	90
0304	152	1102	46	1275	45	1346	35	1432	103	1719	13	1819	90
0305	152	1103	46	1276	45	1347	55	1433	103	1722	15	1820	96
0306	152	1104	46	1279	44	1348	54	1434	103	1724	12	1821	98
0307	152	1105	46	1284	50	1349	54	1436	105	1730	5	1822	98
0308	152	1105 BT	15	1285	50	1350	39	1437	106	1731	5	1823	98
0309	152	1105 K	53	1286	50	1351	39	1438	103	1732	11	1824	99
0310	152	1106	46	1288	47	1353	55	1439	103	1733	11	1825	99
0313	154	1106 K	53	1289	47	1354	55	1440	103	1734	11	1826	99
0314	154	1115	53	1290	47	1355	43	1441	103	1735	11	1827	99
1001	17	1116	49	1291	47	1356	43	1444	105	1736	11	1828	99
1002	17	1117	49	1292	47	1360	39	1446	104	1750	9	1829	99
1003	17	1118	49	1293	47	1361	39	1447	104	1751	9	1830	101
1004	17	1119	49	1294	45	1362	39	1448	104	1752	9	1831	101
1007	21	1173 K	53	1295	45	1363	7	1449	106	1753	9	1832	101
1008	21	1174	8	1296	45	1365	39	1450	106	1754	9	1833	101
1009	21	1201	44	1297	51	1366	39	1451	106	1755	6	1834	100
1010	21	1202	44	1298	51	1370	40	1452	106	1756	10	1835	100
1011	20	1203	44	1299	51	1371	40	1454	57	1757	10	1836	97
1012	21	1204	44	1301	31	1372	40	1455	105	1758	9	1837	97
1013	21	1205	44	1302	31	1374	40	1456	105	1759	7	1838	97
1014	17	1205 BT	12	1303	32	1375	40	1457	103	1761	14	1839	97
1015	17	1205BT304	11	1304	32	1376	43	1458	104	1762	8	1840	66
1020	17	1205K	53	1305	31	1377	43	1501	113	1763	6	1841	66
1021	18	1205K 40	53	1306	31	1378	43	1502	113	1764	10	1842	89
1022	18	1206	44	1307	31	1379	43	1503	113	1765	10	1843	89
1023	18	1206K	53	1308	31	1380	36	1504	113	1766	10	1844	75
1024	18	1206K 45	53	1309	31	1381	36	1602	107	1767	8	1845	74
1025	18	1208	48	1310	31	1382	36	1603	107	1768	8	1846	85
1026	18	1209	48	1311	31	1383	39	1604	107	1769	8	1847	70
1027	18	1211	57	1312	31	1384	39	1605	107	1772	6	1848	91
1028	18	1212	48	1313	32-127	1385	39	1606	107	1773	41	1849	89
1029	18	1214	55	1314	32	1386	36	1607	108	1774	41	1850	89
1050	17	1215	53	1315	32	1387	36	1608	108	1775	42	1851	89
1051	17	1216	49	1316	32	1388	36	1609	108	1776	42	1852	73
1052	17	1217	49	1317	32	1389	54	1611	107	1777	41	1853	94
1053	19	1218	49	1318	32	1390	36	1612	107	1778	41	1854	93
1054	19	1220	57	1319	34	1391	36	1613	109	1779	42	1855	97
1055	19	1221	57	1320	34	1392	36	1614	109	1780	42	1856	92
1056	19	1222	57	1321	34	1393	58	1615	109	1781	14	1857	92
1070	21	1225	57	1322	34	1394	58	1616	109	1782	13	1858	94
1071	21	1226	57	1323	34	1395	58	1619	108	1783	7	1859	93
1072	56	1227	57	1324	34	1396	58	1620	108	1784	10	1860	93
1074	56	1228	57	1325	34	1397	58	1621	108	1785	7	1861	94
1075	56	1229	57	1326	34	1398	58	1622	108	1788	7	1862	100
1076	56	1230	57	1327	51	1399	58	1623	107	1790		1863	94
1080	16	1237	52	1328	51	1401	105	1624	108	1801	62	1864	63
1081	16	1238	57	1329	41	1402	105	1701	14	1802	62	1865	63

Stok Kodu	Sayfa No	Stok Kodu	Sayfa No	Stok Kodu	Sayfa No	Stok Kodu	Sayfa No	Stok Kodu	Sayfa No	Stok Kodu	Sayfa No	Stok Kodu	Sayfa No
1866	63	2115	3	2528	68	2590	86	2737	30	7103	129	7181	147
1867	63	2116	4	2529	69	2591	86	2738	30	7104	129	7182	146
1868	93	2118	2	2530	75	2592	82	2739	30	7105	129	7184	153
1869	93	2119	2	2531	84	2593	81	2740	30	7106	129	7186	153
1870	94	2120	2	2532	84	2594	87	2741	30	7107	129	7188	153
1871	95	2121	1	2533	84	2595	100	2742	27	7108	129	7189	172
1872	96	2122	1	2534	85	2596	91	2743	27	7110	129	7190	172
1873	95	2123	1	2535	85	2600	172	2744	27	7111	136	7191	153
1874	91	2124	1	2536	85	2601	172	2745	27	7112	136	7192	172
1875	91	2125	2	2537	83	2602	172	2746	27	7113	132	7193	172
1876	74	2154	56-120	2538	83	2603	172	2747	27	7114	132	7195	128
1877	74	2155	56-120	2539	83	2604	172	4001	2-173	7115	132	7198	134
1878	74	2156	56-120	2540	82	2605	172	4002	173	7116	132	7200	140
1879	65	2157	56-120	2541	82	2606	37	4003	173	7117	132	7201	140
1880	65	2159	59	2542	82	2607	37	4004	173	7118	132	7202	128
1881	65	2160	59	2543	72	2608	37	4005	173	7119	132	7206	133
1882	65	2201	156	2544	72	2609	38	7006	119	7120	132	7207	133
1883	74	2202	142	2545	73	2610	38	7007	119	7121	132	7214	134-136
1884	69	2203	156	2546	83	2611	38	7008	140	7122	112	7216	155
1885	64	2204	155	2547	86	2612	37	7009	140	7124	154	7217	128
1886	64	2205	155	2548	87	2613	37	7014	125	7125	154	7224	128
1887	64	2206	155	2549	87	2614	37	7015	20	7127	112	7225	139
1888	64	2208	154	2550	87	2615	38	7016	20	7128	154	7226	153
1889	75	2210	130	2551	72	2616	38	7017	156	7129	154	7227	140
1893	68	2211	130	2552	72	2617	38	7018	156	7130	155	7228	119
1894	63	2212	130	2553	72	2700	28	7034	119	7132	154	7232	152
1895	63	2213	130	2554	73	2701	28	7035	119	7133	154	7235	125
1896	75	2214	134	2555	72	2702	28	7038	119	7134	145	7252	119
1897	75	2215	136	2556	78	2703	28	7043	155	7135	159	7254M	125
1898	75	2216	133	2557	78	2704	28	7045	125	7136	159	7254P	125
1899	92	2217		2558	78	2705	28	7055	125	7137	159	7255M	132
1901	111	2218		2559	78	2706	29	7056	147-152	7138	159	7255P	132
1902	111	2219	134	2560	78	2707	29	7057	147-152	7139	159	7261	137
1903	111	2220		2561	78	2708	29	7058	145-156	7140	157	7265	170
1905	111	2332	114-115	2562	79	2709	29	7060	155	7141	157	7274	136
1908	110	2500	70	2563	79	2710	29	7065	155	7142	157	7275	136
1909	110	2501	66	2564	79	2711	29	7067	155	7143	157	7276	141
1910	106-110	2502	67	2565	79	2712	23	7068	155	7144	157	7279	128
1911	110	2503	67	2566	79	2713	23	7071	152	7145	139	7285	154
1912	110	2504	92	2567	79	2714	23	7072	154	7146	128	7286	125
1913	110	2505	66	2568	76	2715	23	7073	148	7147	153	7290	153
1914	110	2506	66	2569	76	2716	23	7074	148	7148	153	7291	153
1915	110	2507	69	2570	76	2717	23	7075	148	7149	153	7293	142-153
1916	110	2508	71	2571	76	2718	24	7076	148	7150	125	7297	125
2051	50	2509	69	2572	76	2719	24	7077	148	7151	128	7298	125
2052	50	2510	69	2573	76	2720	24	7078	148	7152	138	7299	119
2053	50	2511	66	2574	77	2721	24	7079	148	7153	138	7303	134
2100	4	2512	71	2575	77	2722	24	7080	148	7156	102	7304	128
2101	4	2513	67	2576	77	2723	24	7081	148	7157	102	7309	138
2102	4	2514	67	2577	77	2724	25	7083	137	7159	131	7311	137
2103	4	2515	68	2578	77	2725	25	7084	112	7163	131	7312	136
2104	5	2516	68	2579	77	2726	25	7085	170	7164	141	7314	109
2105	5	2517	71	2580	73	2727	25	7086	170	7165	146	7316	147
2106	5	2518	71	2581	73	2728	25	7087	170	7166	131	7317	145
2107	5	2519	71	2582	80	2729	25	7088	170	7171	140	7318	147
2108	4	2520	75	2583	80	2730	26	7089	170	7172	141	7319	147
2109	1	2521	70	2584	80	2731	26	7097	129	7175	131	7320	146
2110	3	2523	92	2585	80	2732	26	7098	129	7176	133	7321	146
2111	3	2524	92	2586	81	2733	26	7099	129	7177	119	7322	146
2112	3	2525	70	2587	81	2734	26	7100	129	7178	131	7323	146
2113	3	2526	67	2588	81	2735	26	7101	129	7179	146	7324	146
2114	3	2527	68	2589	86	2736	30	7102	129	7180	146	7325	146



Stok Kodu	Sayfa No	Stok Kodu	Sayfa No	Stok Kodu	Sayfa No	Stok Kodu	Sayfa No	Stok Kodu	Sayfa No	Stok Kodu	Sayfa No	Stok Kodu	Sayfa No
7326	142	7438	118	7515	60-127	7591	169	7669		7750	160	8030	149
7328	134	7439	118	7516	122	7592	169	7670		7751	160	8031	149
7329	134	7440	118	7517	138	7593	169	7673	170	7752	160	8032	149
7330	134	7441	118	7518	115	7594	124	7674	127	7753	160	8033	149
7333	145	7442	118	7519	115	7596	124	7678	144	7754	160	8034	149
7334	133	7443	118	7520	115	7597	124	7679	144	7755	160	8035	112
7335	133	7444	118	7521	113	7598	124	7680	144	7756	160	8036	112
7336	136	7445	118	7522	126	7599	124	7681	144	7757	161	8037	112
7337	136	7446	118	7523	113	7602	147	7682	144	7758	161	8038	154
7350	164	7447	118	7524	113	7603	116	7683	144	7759	161	8039	162
7351	164	7453	114	7525	59	7604	6	7684	144	7760	161	9107	115
7352	164	7454	114	7526	59	7606	109	7685	144	7761	161		
7353	164	7455	113	7528	127-137	7607	109	7686	144	7762	161		
7354	164	7455P	113	7532	59	7608	109	7687	144	7763	161		
7355	164	7458	156	7533	163	7609	109	7688	144	7800	130		
7356	164	7459	156	7534	163	7610	6	7689	145	7801	130		
7357	165	7460	125	7535	163	7611	124	7690	145	7802	130		
7358	165	7461	125	7536	163	7612	124	7691	145	7803	130		
7359	165	7462	131	7537	60-127	7613	109	7692	145	7804	130		
7361	167	7463	129	7538	116	7614	139	7693	145	7805	130		
7362	61	7464	129	7539	116	7615	109	7694	122	7913	155		
7363	60	7465	129	7540	163	7616	109	7696	122	7914	121		
7364	60	7466	129	7543	120	7619	119	7697	145-156	7916	33		
7365	60	7467	129	7544	120	7620	119	7698	145-156	7917	33		
7366	61	7468	129	7545	120	7621	119	7700	138	7918	33		
7367	61	7469	129	7546	120	7622	119	7701	137	7919	33		
7368	61	7470	129	7548	120	7623	119	7702	122	7920	33		
7369	133	7473	134	7549	120	7628	117	7703	128	7921	33		
7376	61	7476	153	7550	120	7629	117	7705	144	7922	33		
7377	61	7477	147	7551	158	7630	117	7707	123	7931	112		
7378	134	7478	147	7552	158	7631	139	7708	123	7932	125		
7379	117	7479	147	7553	158	7632	139	7709	123	7933	125		
7400	162	7480	147	7554	158	7633	138	7710	123	7935	112		
7402	162	7482	154	7555	158	7635	143	7711	123	8001	150		
7403	162	7483	154	7556	170	7636	143	7712	123	8002	150		
7404	162	7484	159	7557	141	7637	143	7713	122	8003	150		
7405	162	7485	159	7559	20	7638	143	7714	122	8004	150		
7406	162	7486	168	7561	20	7639	143	7717	133	8005	150		
7407	162	7487	168	7565	115	7640	143	7718	131	8006	150		
7408	162	7489	167	7566	124	7641	143	7719	131	8007	150		
7409	121	7490	167	7567	124	7642	143	7720	138	8008	150		
7410	121	7491	116	7568	124	7643	143	7721	138	8009	150		
7411	121	7492	118	7569	112	7644	164	7722	140	8010	150		
7412	121	7493	118	7570	115	7645	164	7723	140	8011	149		
7414	121	7494	59	7572	119	7651	171	7724	141	8012	149		
7415	121	7495	128	7573	109	7652	126	7725	141	8013	149		
7416	59	7496	167	7574	137	7653	126	7726	141	8014	149		
7417	125	7500	168	7575	139	7654	126	7727	141	8015	151		
7420	121	7501	168	7577	124	7655	126	7728	166	8016	151		
7425	112	7502	114	7578	153	7656	126	7729	166	8017	151		
7426	59	7503	165	7579	133	7657	126	7730	166	8018	151		
7427	112	7504	165	7580	165	7658	126	7731	166	8019	151		
7428	132	7505	165	7581	165	7659	126	7732	166	8020	151		
7430	113	7506	142	7582	124	7660	127	7733	166	8021	151		
7431	171	7507	142	7583	162	7661		7734	112	8022	151		
7432	171	7508	142	7584	167	7662		7735		8023	151		
7433	171	7509	142	7585	167	7663		7736		8024	151		
7434	171	7510	142	7586	168	7664		7741	61	8025	151		
7435	171	7511	167	7587	168	7665		7742	131	8026	151		
7436	118	7512	114	7588	169	7666		7743	131	8027	151		
7437	118	7513	114	7589	169	7667		7745		8028	151		
		7514	138	7590	169	7668		7749	160	8029	149		



**2124 54 LT**  
**ÇÖP KOVASI AHŞAPLI KARE (İÇ KOVALI)**  
 WOODEN DECORED  
 OUTDOOR SQUARE WASTE BIN  
 Урна для помещений обшитая  
 деревянным брусом квадратная

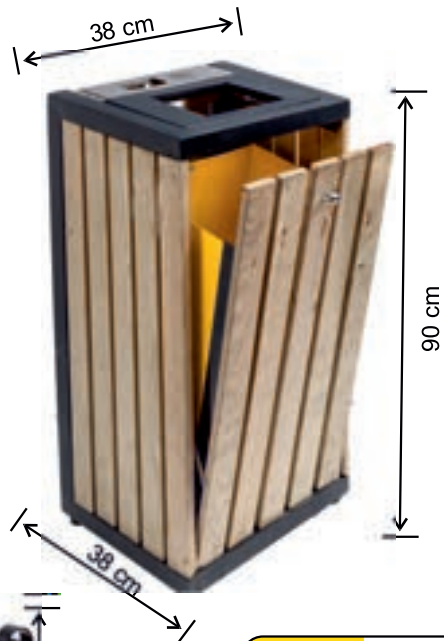

**2109 54 LT**  
**ÇÖP KOVASI AHŞAPLI KARE (İÇ KOVALI)**  
 WOODEN DECORED  
 OUTDOOR SQUARE WASTE BIN  
 Урна для помещений обшитая  
 деревянным брусом квадратная



**2123 45 LT**  
**ÇÖP KOVASI AHŞAPLI KONİK (İÇ KOVALI)**  
 WOODEN DECORED  
 OUTDOOR SQUARE WASTE BIN  
 Урна для помещений обшитая  
 деревянным брусом квадратная



**2121 28 LT.**  
**ÇÖP KOVASI AHŞAPLI KONİK (İÇ KOVALI)**  
 WOODEN DECORED OUTDOOR  
 CIRCULAR WASTE BIN  
 Уличная урна обшитая деревянным  
 брусом круглая



**2122 28 LT.**  
**ÇÖP KOVASI AHŞAPLI ALTIGEN (İÇ KOVALI)**  
 WOODEN DECORED OUTDOOR  
 CIRCULAR WASTE BIN  
 Уличная урна обшитая деревянным  
 брусом круглая

Урны для мусора обшитые деревянным  
брусом скамейка



2118

АҢҖАП ЧӨП KOVASI  
IÇ KOVALI  
WOODEN CHROME FINISH  
DECORATIVE WASTE BIN  
Крашеное декоративное  
мусорное ведро с  
деревянными вставками



2120

АҢҖАП ЧӨП KOVASI  
IÇ KOVALI  
SQUARE SHAPE WOODEN  
WASTE BIN WITH SWING LID  
Деревянное, квадратное мусорное  
ведро с шатающейся крышкой



2119

АҢҖАП ЧӨП KOVASI  
IÇ KOVALI  
WOODEN WASTE BIN WITH  
DECORATIVE ASHTRAY  
Квадратное, деревянное декоративное  
мусорное ведро с пепельницей



4001

АҢҖАП BANK  
WOODEN BENCH  
Скамья деревянная



2125

АҢҖАП ЧӨП KOVASI  
IÇ KOVALI  
WOODEN DECORATED  
WASTE BIN  
Крашеное декоративное  
мусорное ведро с  
деревянными вставками

Ürünlerimizin kalite belgelerini ve paslanmaz ürünlerin kullanma talimatını  
ilk sayfada bulunan 'Kalite Belgelerimiz' kısmında görebilirsiniz.



**2115 35 LT**

**KARE AHŞAPLI ÇÖP KOVASI  
KAPAKLI (İÇ KOVALI)**  
WOODEN SQUARE WASTE BIN  
WITH ASHTRAY 90 CM  
Квадратная урна обшитая  
деревянным брусом  
с пепельницей

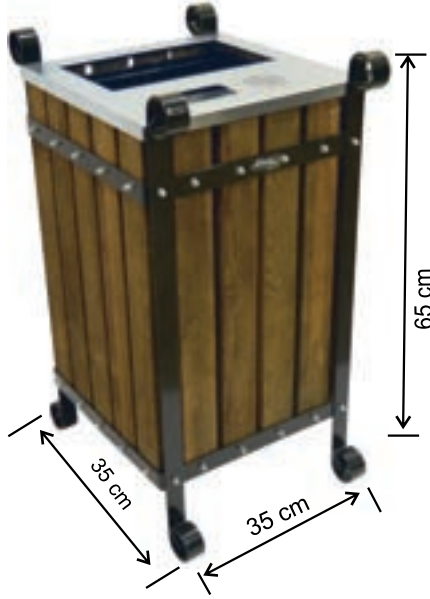

**2112 45 LT**

**ÇÖP KOVASI AHŞAPLI KARE  
KAPAKLI (İÇ KOVALI)**  
WOODEN WASTE BIN  
OUTDOOR WITH SQUARE LID  
Уличная урна обшитая  
деревянным брусом с квадратной  
крышкой

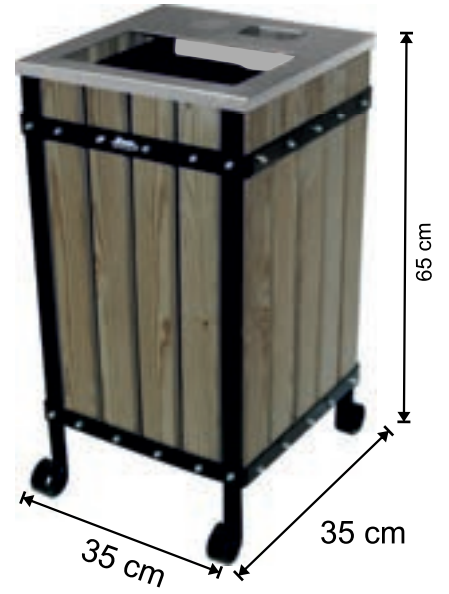

**2110 45 LT**

**ÇÖP KOVASI AHŞAPLI KARE  
KAPAKLI (İÇ KOVALI)**  
WOODEN WASTE BIN  
INDOOR WITH SQUARE LID  
Урна для помещений обшитая  
деревянным брусом с квадратной  
крышкой

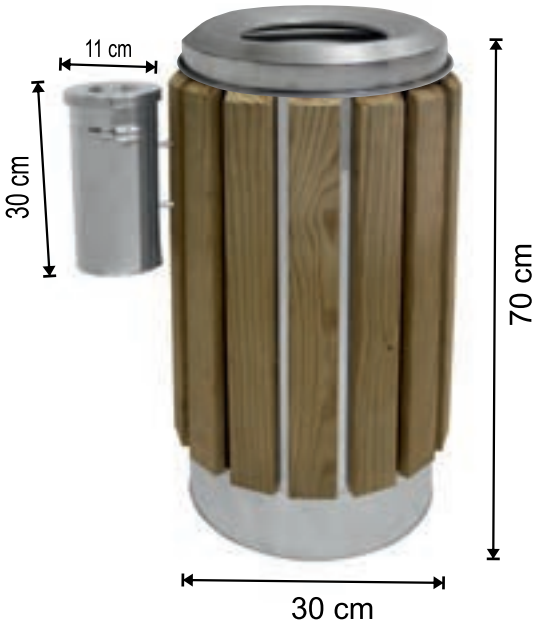

**2114 50 LT**

**ÇÖP KOVASI AHŞAPLI YUVARLAK  
KAPAKLI (İÇ KOVALI)**  
WOODEN WASTE BIN  
WITH ASHTRAY  
Урна обшитая деревянным  
брусом с боковой  
пепельницей



**2113 28 LT.**

**ÇÖP KOVASI AHŞAPLI  
YUVARLAK KAPAKLI (İÇ KOVALI)**  
WOODEN WASTE BIN OUTDOOR  
WITH SQUARE LID  
Уличная урна обшитая деревянным  
брусом с круглой крышкой

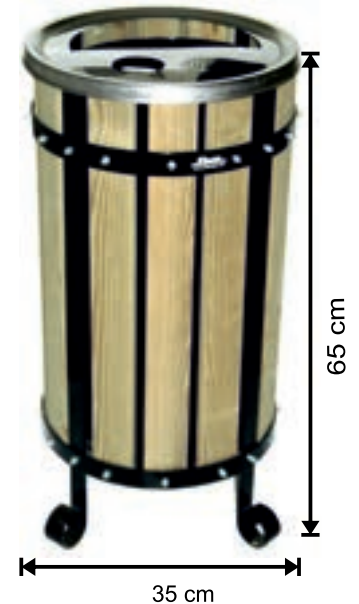

**2111 28 LT**

**ÇÖP KOVASI AHŞAPLI  
YUVARLAK KAPAKLI (İÇ KOVALI)**  
WOODEN WASTE BIN INDOOR  
WITH CIRCULAR LID  
Урна для помещений обшитая  
деревянным брусом с круглой  
крышкой

**Ürünlerimizin kalite belgelerini ve paslanmaz ürünlerin kullanma talimatını  
ilk sayfada bulunan 'Kalite Belgelerimiz' kısmında görebilirsiniz.**

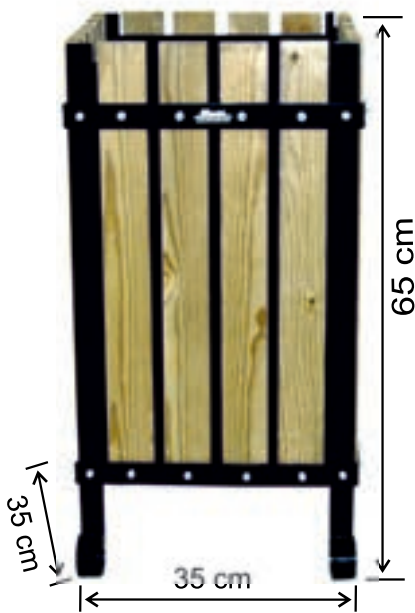

**2100 45 LT**

**ÇÖP KOVASI AHŞAPLI KARE (İÇ KOVALI)**

WOODEN DECORED INDOOR SQUARE WASTE BIN  
 Урна для помещений обшитая деревянным брусом



**2108 28 LT.**

**ÇÖP KOVASI AHŞAPLI KARE (İÇ KOVALI)**

WOODEN WASTE BIN WITH SQUARE ASHTRAY  
 Урна с пепельницей обшитая деревянным брусом квадратная



**2102 45 LT**

**ÇÖP KOVASI AHŞAPLI KARE (İÇ KOVALI)**

WOODEN DECORED OUTDOOR SQUARE WASTE BIN  
 Урна для помещений обшитая деревянным брусом квадратная



**2116 57 LT**

**ÇÖP KOVASI AHŞAPLI YUVARLAK (İÇ KOVALI)**

WOODEN CIRCULAR WASTE BIN 57 LT  
 Круглая урна обшитая деревянным брусом 57 л



**2101 28 LT**

**ÇÖP KOVASI AHŞAPLI YUVARLAK (İÇ KOVALI)**

WOODEN DECORED INDOOR CIRCULAR WASTE BIN  
 Урна для помещений обшитая деревянным брусом круглая



**2103 28 LT.**

**ÇÖP KOVASI AHŞAPLI YUVARLAK (İÇ KOVALI)**

WOODEN DECORED OUTDOOR CIRCULAR WASTE BIN  
 Уличная урна обшитая деревянным брусом круглая



**1730** ÇÖP KOVASI AHŞAPLI KARE

**28 LT (İÇ KOVALI)**

WOODEN DECORED GARDEN DUST BIN WITH METAL INTERIOR BUCKET  
Уличная квадратная урна обшитая деревянным брусом с металлическим внутренним ведром



**2104** ÇÖP KOVASI AHŞAPLI KARE

**45 LT (İÇ KOVALI)**

WOODEN DECORED INDOOR SQUARE WASTE BIN  
Урна для помещений обшитая деревянным брусом квадратная



**2105** ÇÖP KOVASI AHŞAPLI KARE

**45 LT (İÇ KOVALI)**

WOODEN DECORED OUTDOOR SQUARE WASTE BIN  
Уличная урна обшитая деревянным брусом квадратная

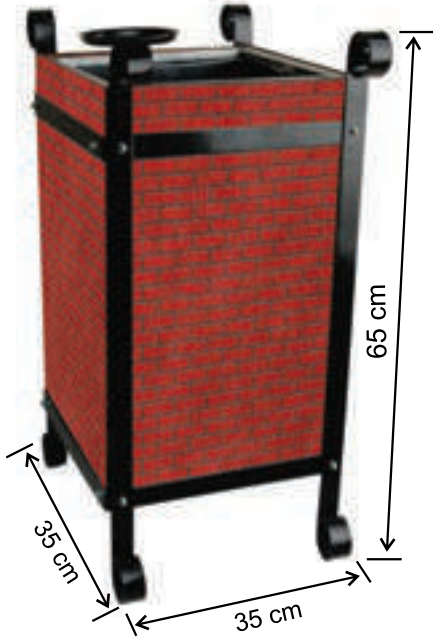

**2107** ÇÖP KOVASI AHŞAPLI KARE

**45 LT (İÇ KOVALI)**

WOODEN DECORED OUTDOOR SQUARE WASTE BIN  
Уличная урна обшитая деревянным брусом квадратная

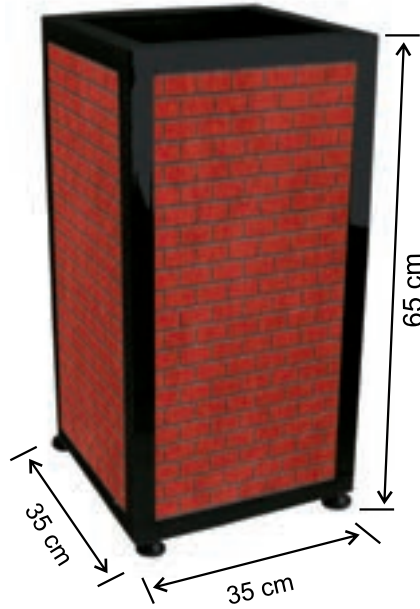

**1731** ÇÖP KOVASI AHŞAPLI KARE

**54 LT (İÇ KOVALI)**

WOODEN DECORED GARDEN DUST BIN WITH METAL INTERIOR BUCKET  
Уличная квадратная урна обшитая деревянным брусом с металлическим внутренним ведром

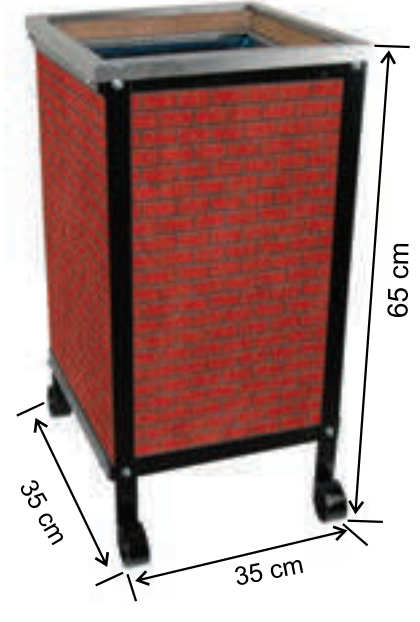

**2106** ÇÖP KOVASI AHŞAPLI KARE

**45 LT (İÇ KOVALI)**

WOODEN DECORED INDOOR SQUARE WASTE BIN  
Урна для помещений обшитая деревянным брусом квадратная

**Ürünlerimizin kalite belgelerini ve paslanmaz ürünlerin kullanma talimatını ilk sayfada bulunan 'Kalite Belgelerimiz' kısmında görebilirsiniz.**

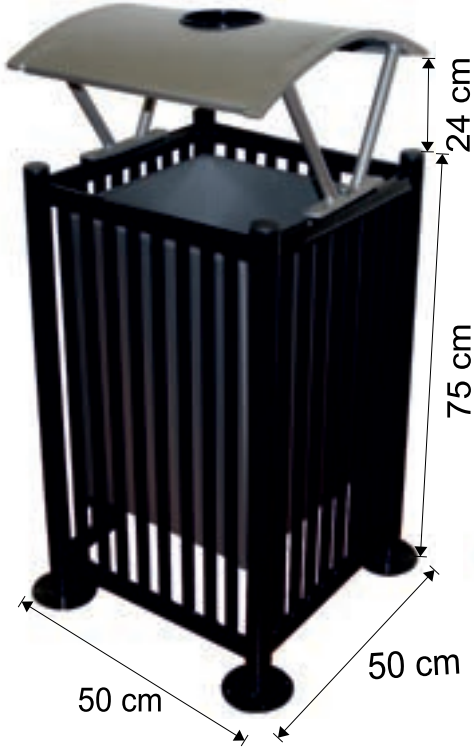

**7610** 65 LT

KALE ÇÖP KOVASI  
KALE OUTDOOR WASTE BIN  
Уличная урна "Кале"

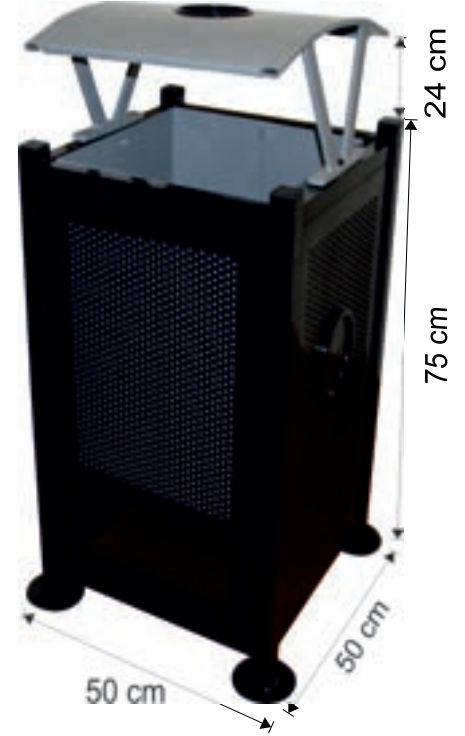

**7604** 65 LT

SULTAN ÇÖP KOVASI  
SULTAN OUTDOOR WASTE BIN  
Уличная урна "Султан"

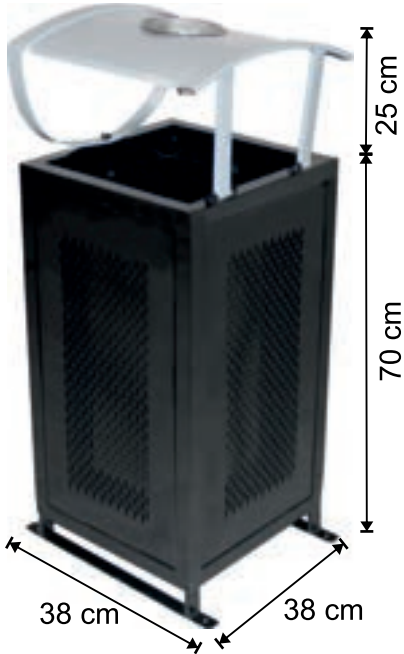

**1763** 54 LT

UMAY ÇÖP KOVASI  
METAL İÇ KOVALI  
UMAY PAINTED WASTE BIN  
Крашенная урна "Умай"

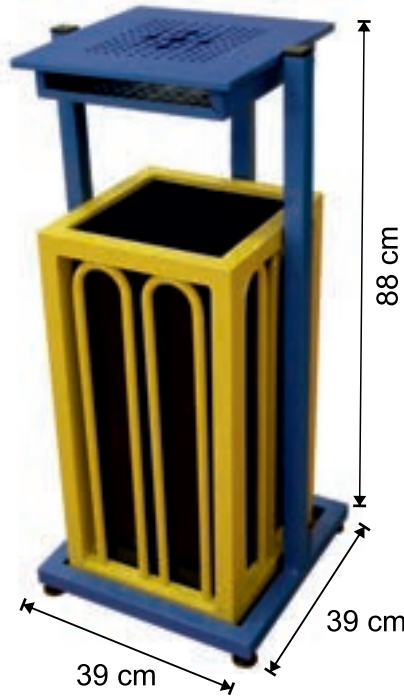

**1755** 30 LT

OUTDOOR ÇÖP KOVASI  
İÇ KOVALI DÖNER KÜLLÜKLÜ  
OUTDOOR WASTE BIN SWING TYPE  
Уличная урна качающегося типа



**1772** 40 LT

OUTDOOR ÇÖP KOVASI  
İÇ KOVALI KÜLLÜKLÜ  
PAINTED OUTDOOR WASTE  
BIN WITH COVER  
Уличная урна с защитным  
куполлом

Ürünlerimizin kalite belgelerini ve paslanmaz ürünlerin kullanma talimatını  
ilk sayfada bulunan 'Kalite Belgelerimiz' kısmında görebilirsiniz.

**1783 40 LT**

**DEKORLU OUTDOOR KONİK FİLELİ ÇÖP KOVASI**  
 PAINTED OUTDOOR WASTE  
 BIN PERFORATED  
 Крашеная уличная урна с  
 отверстиями

**1785 95 LT**

**BAHÇE ÇÖP KOVASI PEDALLI**  
**KAPAKLI ÇÖP KOVASI**  
 95 LT PEDAL BIN  
 Урна из нержавеющей стали 95 л

**1759 33 LT**

**ÇÖP KOVASI**  
**İÇ KOVA ÖLÇÜLERİ:26x26x48**  
 PAINTED GARDEN DUST BIN  
 SWING TYPE  
 Крашеная уличная урна  
 качающегося типа

**1788 54 LT**

**430 KALİTE PASLANMAZ**  
**KÜLLÜKLÜ ÇÖP KOVASI**  
 430 STAINLESS STEEL GARDEN  
 TYPE WASTE BIN  
 Нержавеющая уличная урна 430

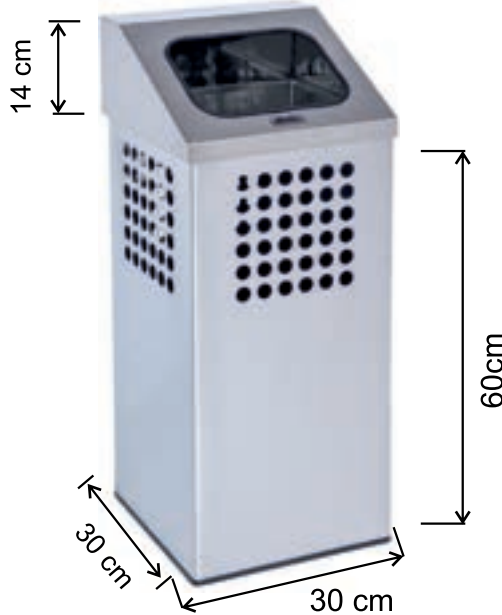
**1363 54 LT**

**İMAJ DEKORLU ÇÖP KOVASI**  
 430 KALİTE PASLANMAZ  
 İMAJ WASTE BIN 54 LT  
 Урна "Имидж" 54 л

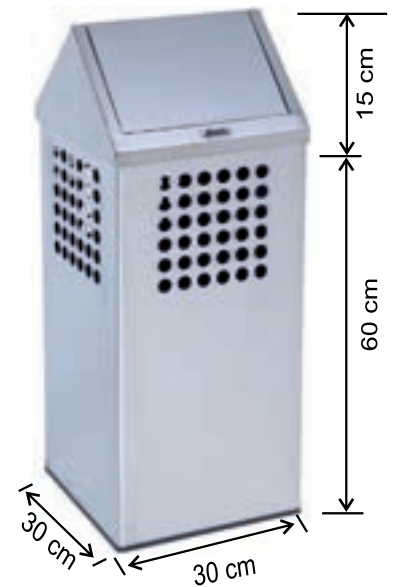
**1331 54 LT**

**ÇATI KAPAKLI DEKORLU ÇÖP KOVASI**  
 430 KALİTE PASLANMAZ  
 STAINLESS STEEL SWING  
 LID WASTE BIN 54 LT 3 NO  
 Нержавеющая урна с  
 крышкой-вертушкой № 3 54 л





35 cm

1768 57 LT

BAHÇE ÇÖP KOVASI  
METAL İÇ KOVALI DELİKLİ

PAINTED GARDEN TYPE DUST BIN  
Крашеная уличная урна

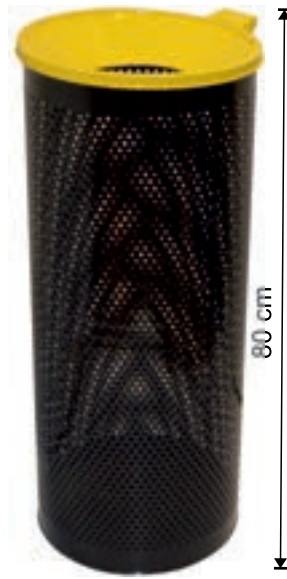

35 cm

1762 77 LT

DEKORLU OUTDOOR ÇÖP KOVASI

PAINTED OUTDOOR WASTE  
BIN PERFORATED

Крашеная уличная урна с  
отверстиями

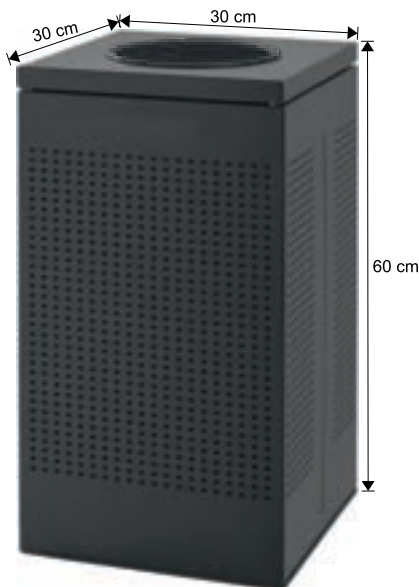

1769 54 LT

OUTDOOR ÇÖP KOVASI  
OUTDOOR WASTE BIN BLACK  
PAINTED WITH PERFORATED FINISH

Квадратная уличная урна  
черного цвета с отверстиями



27 cm

1174 40 LT

KÜLLÜKLÜ ÇÖP KOVASI  
ŞERİTLİ

STAINLESS STEEL WASTE  
BIN WITH SQUARE LID  
Нержавеющее мусорное  
ведро с квадратной крышкой

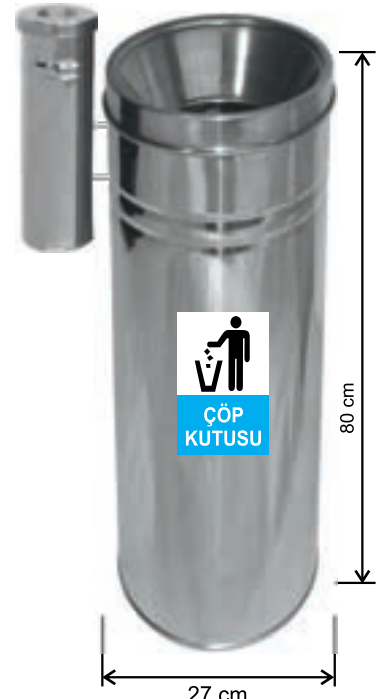

27 cm

1767 49 LT.

5 NO. KAPALI TİP ÇÖP KOVASI  
KÜLLÜKLÜ İÇ KOVALI PASLANMAZ  
304 QUALITY STAINLESS STEEL  
DECORATIVE WASTE BIN WITH ASHTRAY  
Нержавеющая декоративная урна с  
пепельницей качества 304

Ürünlerimizin kalite belgelerini ve paslanmaz ürünlerin kullanma talimatını  
ilk sayfada bulunan 'Kalite Belgelerimiz' kısmında görebilirsiniz.

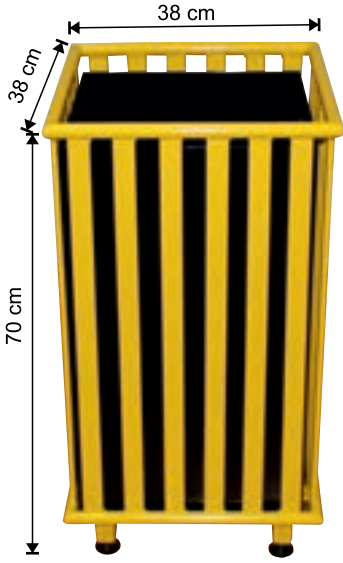
**1750 60 LT**

KARE OUTDOOR ÇÖP KOVASI  
(İÇ KOVALI)  
OUTDOOR WASTE BIN  
SQUARE SHAPE  
Квадратная уличная урна

**1751 45 LT**

KARE OUTDOOR ÇÖP KOVASI  
(İÇ KOVALI)  
DARK BLUE OUTDOOR  
WASTE BIN  
Синяя уличная урна

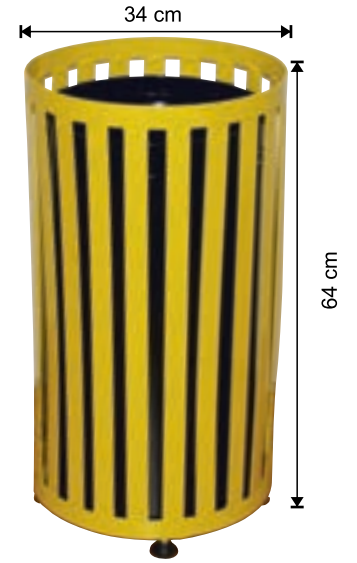
**1752 38 LT**

YUVARLAK OUTDOOR ÇÖP KOVASI  
(İÇ KOVALI)  
CIRCULAR OUTDOOR WASTE BIN  
Круглая уличная урна

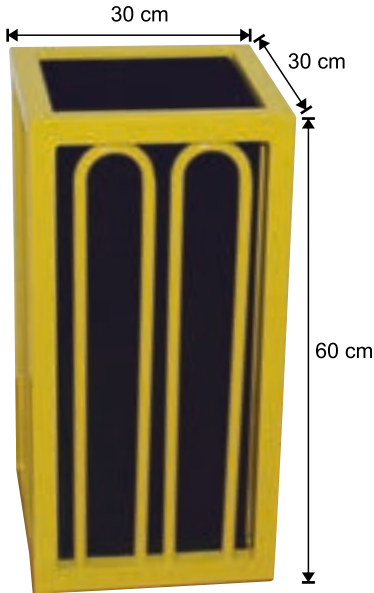
**1754 30 LT**

KARE OUTDOOR ÇÖP KOVASI  
(İÇ KOVALI)  
OUTDOOR WASTE BIN WITH  
INTERIOR BUCKET  
Уличная урна с внутренним  
ведром

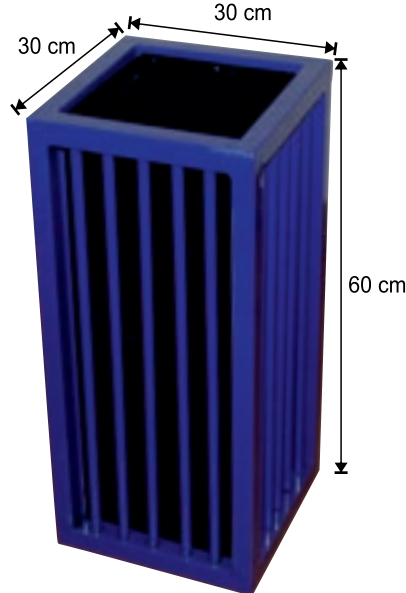

**1758 30 LT**

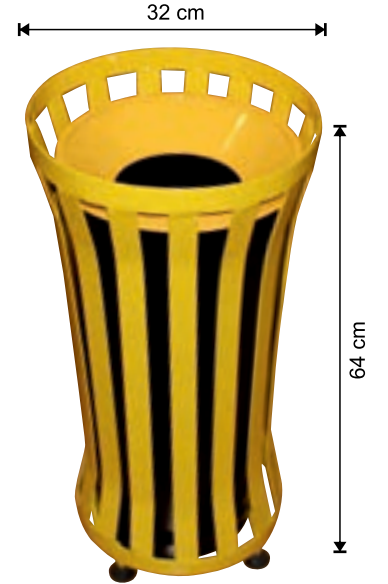
KARE OUTDOOR ÇÖP KOVASI  
(İÇ KOVALI)  
SQUARE SHAPE OUTDOOR  
WASTE BIN WITH INTERIOR BUCKET  
Квадратная уличная урна с  
внутренним ведром

**1753 27 LT**

YUVARLAK OUTDOOR ÇÖP KOVASI  
(İÇ KOVALI)  
CIRCULAR OUTDOOR WASTE BIN  
Круглая уличная урна

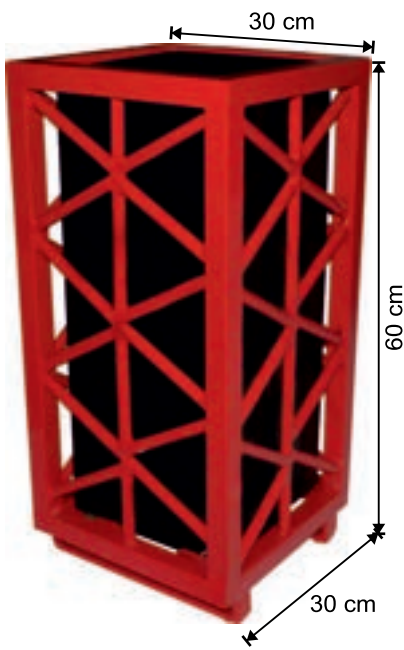
Ürünlerimizin kalite belgelerini ve paslanmaz ürünlerin kullanma talimatını  
ilk sayfada bulunan 'Kalite Belgelerimiz' kısmında görebilirsiniz.



1764 30 LT

OUTDOOR ÇÖP KOVASI  
(İÇ KOVALI)

PAINTED DECORATIVE  
OUTDOOR WASTE BIN  
Уличная крашеная  
декоративная урна

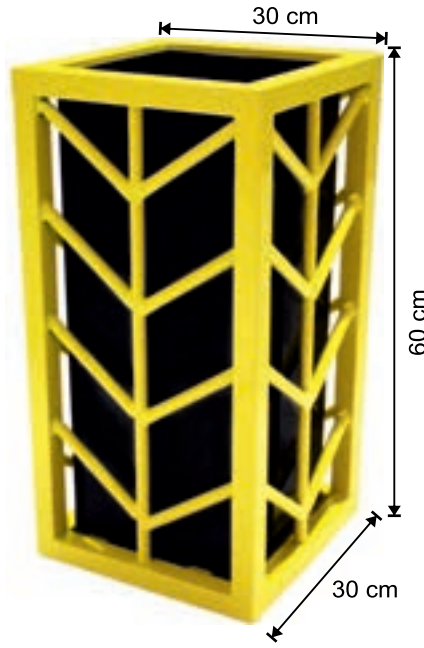

1765 30 LT

OUTDOOR ÇÖP KOVASI  
(İÇ KOVALI)

PAINTED DECORATIVE OUTDOOR  
WASTE BIN WITH INTERIOR BUCKET  
Уличная крашеная декоративная урна  
с внутренним ведром

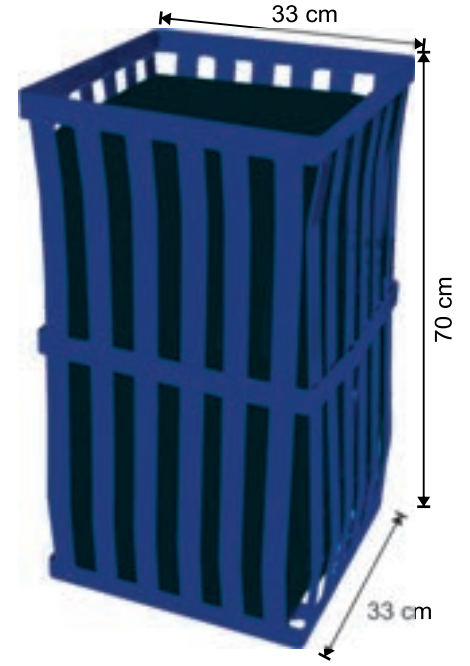

1766 54 LT

OUTDOOR ÇÖP KOVASI  
(İÇ KOVALI)

PAINTED DECORATIVE OUTDOOR  
WASTE BIN WITH INTERIOR BUCKET  
Уличная крашеная декоративная  
урна с внутренним ведром



1757 63 LT

OUTDOOR ÇÖP KOVASI  
(İÇ KOVALI)

DECORATIVE OUTDOOR  
WASTE BIN  
Декоративная уличная урна

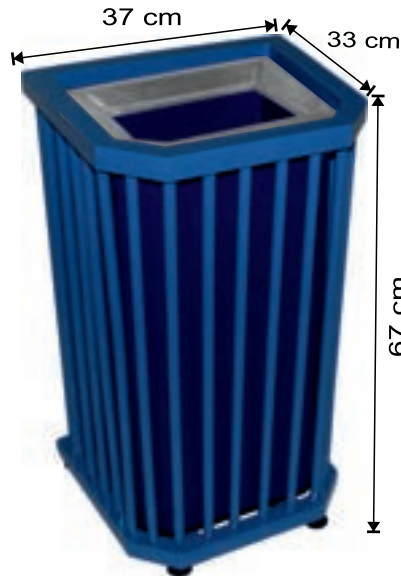

1756 45 LT

OUTDOOR DEKORATİF ÇÖP KOVASI  
(İÇ KOVALI)

DECORATIVE OUTDOOR  
WASTE BIN  
Декоративная уличная урна



1784 69 LT

OUTDOOR ÇÖP KOVASI BOYALI  
(İÇ KOVALI)

CIRCULAR OUTDOOR WASTE BIN  
Круглая уличная урна

Ürünlerimizin kalite belgelerini ve paslanmaz ürünlerin kullanma talimatını  
ilk sayfada bulunan 'Kalite Belgelerimiz' kısmında görebilirsiniz.



**1732 34 LT**

**AYAK VE KOVA 304 KALİTEDİR**  
 304 STAINLESS STEEL GARDEN DUST BIN  
 Уличная нержавеющая урна качества 304



**1205BT 304 34 LT**

**304 KALİTEDİR**  
 304 STAINLESS STEEL GARDEN  
 TYPE WASTE BIN  
 Нержавеющая уличная урна 304



**1733 34 LT**

**AYAK VE KOVA 304 KALİTEDİR**  
 U TYPE 304 QUALITY STAINLESS  
 STEEL GARDEN DUST BIN  
 Уличная нержавеющая урна типа  
 "U" качества 304

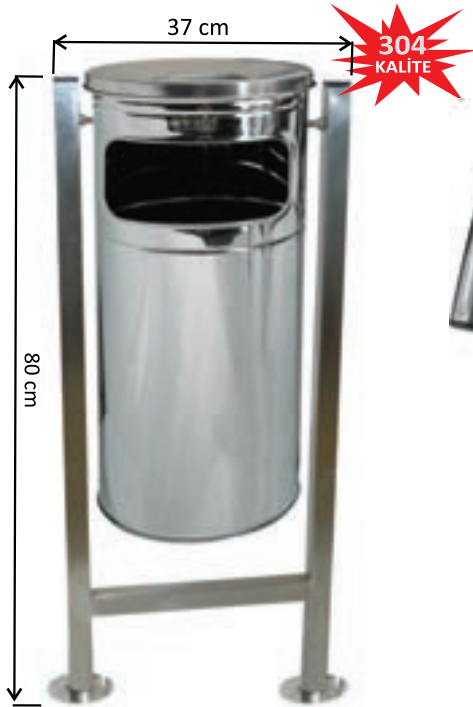

**1734 37X80**

**AYAK VE KOVA 304 KALİTEDİR**  
 304 QUALITY STAINLESS STEEL  
 GARDEN DUST BIN WITH STAND  
 Уличная урна с профильными  
 ножками качества 304



**1736 34 lt**

**BAHÇE TİPİ ÇÖP KOVASI**  
 304 QUALITY STAINLESS STEEL  
 GARDEN DUST BIN  
 Нержавеющая уличная урна  
 качества 304

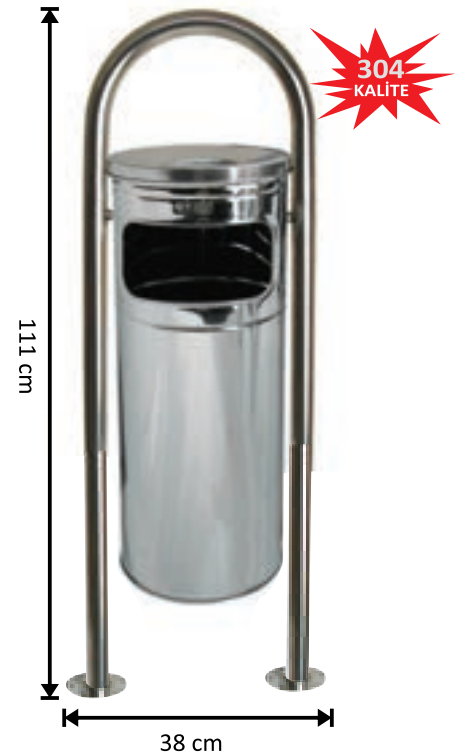

**1735 34 lt**

**AYAK VE KOVA 304 KALİTEDİR**  
 304 QUALITY STAINLESS STEEL  
 GARDEN DUST BIN WITH FLAT STAND  
 Нержавеющая уличная урна на ножках  
 из трубы качества 304



1711 41X75

BAHÇE TİP PASLANMAZ ÇÖP KOVASI U TİPİ  
U SHAPE STAINLESS STEEL GARDEN DUST  
BIN WITH PAINTED STAND  
Уличная урна с нержавеющей  
ведром типа "U"



1712 41X75

BAHÇE TİP PASLANMAZ  
ÇÖP KOVASI KARE TABAN (DEMONTÉ)  
GARDEN DUST BIN WITH STAINLESS  
BUCKET AND PAINTED SQUARE BASE  
Уличная урна с нержавеющей  
ведром на  
квадратной платформе

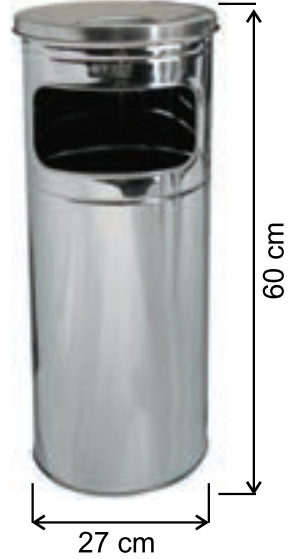

1205BT 34 LT

430 KALİTEDİR  
STAINLESS STEEL GARDEN  
TYPE WASTE BIN  
Хромированная уличная урна



Küllüklü ve temizlenebilir  
üst hazneli

1724 PASLANMAZ

BAHÇE ÇÖP KOVASI KARE  
STAINLESS GARDEN DUST BIN  
WITH SQUARE BUCKET  
Нержавеющая квадратная  
уличная урна



1713 37X80

BAHÇE TİP PASLANMAZ ÇÖP KOVASI  
GARDEN DUST BIN WITH STAINLESS  
BUCKET AND PAINTED STAND  
Уличная урна с нержавеющей  
ведром  
на профильных ножках



1717 45X80

BAHÇE TİP PASLANMAZ  
ÇÖP KOVASI  
GARDEN DUST BIN WITH  
RECTANGULAR BUCKET AND STAND  
Уличная урна с прямоугольным  
ведром на профильных ножках

Ürünlerimizin kalite belgelerini ve paslanmaz ürünlerin kullanma talimatını  
ilk sayfada bulunan 'Kalite Belgelerimiz' kısmında görebilirsiniz.



**1708 38X111**

BAHÇE TİPİ PASLANMAZ ÇÖP KOVASI  
GARDEN DUST BIN WITH STAINLESS BUCKET  
Уличная урна с нержавеющей ведром



**1782 40X105**

BAHÇE TİPİ PASLANMAZ  
ÇÖP KOVASI BORU AYAKLI  
GARDEN TYPE WASTE BIN WITH  
STAINLESS STEEL BUCKET  
Уличная урна с нержавеющей ведром



**1710 38X111**

BAHÇE TİPİ PASLANMAZ  
ÇÖP KOVASI ŞAPKALI-TEKERLEKLİ  
STAINLESS STEEL GARDEN DUST BIN  
WITH CAP AND WHEELS  
Уличная урна с нержавеющей ведром  
и козырьком на колесах



**1709 38X111**

BAHÇE TİPİ PASLANMAZ ÇÖP KOVASI ŞAPKALI  
STAINLESS STEEL GARDEN DUST BIN WITH CAP  
Уличная урна с нержавеющей ведром  
и козырьком



**1714 38X100**

BAHÇE TİPİ PASLANMAZ ÇÖP KOVASI  
ÇENGEL TİPİ  
HOOK TYPE GARDEN DUST BIN WITH  
STAINLESS BUCKET AND PAINTED STAND  
Крюкообразная уличная урна с  
нержавеющим ведром



**1719 38X111**

BAHÇE TİPİ PASLANMAZ ÇÖP KOVASI  
GARDEN DUST BIN WITH STAINLESS  
BUCKET AND FLAT STAND  
Уличная урна с нержавеющей ведром  
на ножках из трубы

Ürünlerimizin kalite belgelerini ve paslanmaz ürünlerin kullanma talimatını  
ilk sayfada bulunan 'Kalite Belgelerimiz' kısmında görebilirsiniz.

Крашенные уличные урны



1701 38X111

BAHÇE TİPİ BOYALI ÇÖP KOVASI  
PAINTED GARDEN DUST BIN  
Крашенная уличная урна

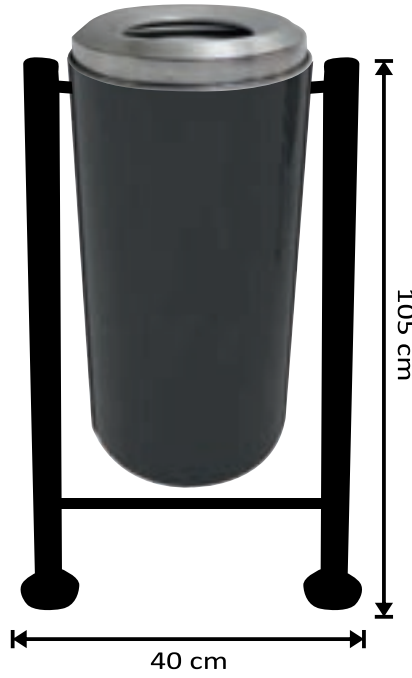

1781 40X105

BAHÇE TİPİ BOYALI ÇÖP KOVASI BORU AYAKLI  
PAINTED GARDEN TYPE DUST BIN  
Крашенная уличная урна



1703 38X117

BAHÇE TİPİ BOYALI ÇÖP KOVASI  
ŞAPKALI-TEKERLEKLİ  
PAINTED GARDEN DUST BIN WITH  
CAP AND WHEELS  
Крашенная уличная урна с  
козырьком на колесах

ÜRÜNLERİMİZ 10 ADET VE ÜZERİ SİPARİŞLERDE  
İSTENİLEN RENK ÜRETİM YAPILABİLİR



1702 38X111

BAHÇE TİPİ BOYALI  
ÇÖP KOVASI ŞAPKALI  
PAINTED GARDEN DUST BIN WITH CAP  
Крашенная уличная урна с козырьком



1761 34 LİTRE

BAHÇE TİPİ BOYALI  
ÇÖP KOVASI  
PAINTED GARDEN DUST BIN  
Уличная урна с крашеными ножками  
и ведром



1718 38X111

BAHÇE TİPİ BOYALI ÇÖP KOVASI  
GARDEN DUST BIN WITH  
PAINTED BUCKET AND FLAT STAND  
Уличная урна с крашеным ведром  
на ножках из трубы

Ürünlerimizin kalite belgelerini ve paslanmaz ürünlerin kullanma talimatını  
ilk sayfada bulunan 'Kalite Belgelerimiz' kısmında görebilirsiniz.



**1704 41X75**

**BAHÇE ÇÖP KOVASI U TİPİ BOYALI**  
**U SHAPE PAINTED GARDEN DUST BIN**  
Крашенная уличная урна типа "U"

**ALT SEVİYE AYAR VIDALI**



**1105 BT 34 LT**

**BAHÇE TİP BOYALI ÇÖP KOVASI**  
**PAINTED GARDEN TYPE WASTE BIN**  
Крашенная уличная урна



**1705 39X113**

**BAHÇE TİP BOYALI ÇÖP KOVASI**  
**KARE TABAN (DEMONTE)**  
**PAINTED GARDEN DUSTBIN**  
**WITH SQUARE BASE**  
Крашенная уличная урна на  
коричневой платформе

**ÜRÜNLERİMİZ 10 ADET VE ÜZERİ SİPARİŞLERDE**  
**İSTENİLEN RENK ÜRETİM YAPILABİLİR**



**1707 38X100**

**BAHÇE TİP BOYALI**  
**ÇÖP KOVASI ÇENGEL TİPİ**  
**PAINTED HOOK TYPE**  
**GARDEN DUST BIN**  
Крашена уличная урна на  
крюкообразная



**1706 37X80**

**BAHÇE TİP BOYALI**  
**ÇÖP KOVASI PROFİL AYAK**  
**PAINTED GARDEN DUST**  
**BIN WITH STAND**  
Крашенная уличная урна на  
профильных ножках



**1722 KİLİTLİ**

**DİŞ MEKAN ÇÖP KOVASI**  
**PAINTED OUTDOOR WASTE**  
**BIN LOCK SYSTEM**  
Уличная урна с защелками

**Ürünlerimizin kalite belgelerini ve paslanmaz ürünlerin kullanma talimatını**  
**ilk sayfada bulunan 'Kalite Belgelerimiz' kısmında görebilirsiniz.**



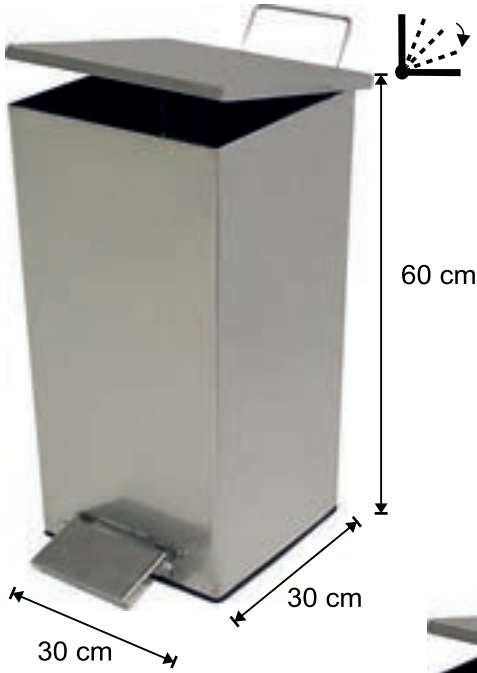

**1081** 54 LT

AMORTİSÖRLÜ KARE PEDALLI  
ÇÖP KOVASI  
54 LT INDUSTRIAL TYPE SQUARE  
SHAPE PEDAL BIN  
Урна с педалью индустриального  
типа 54 л

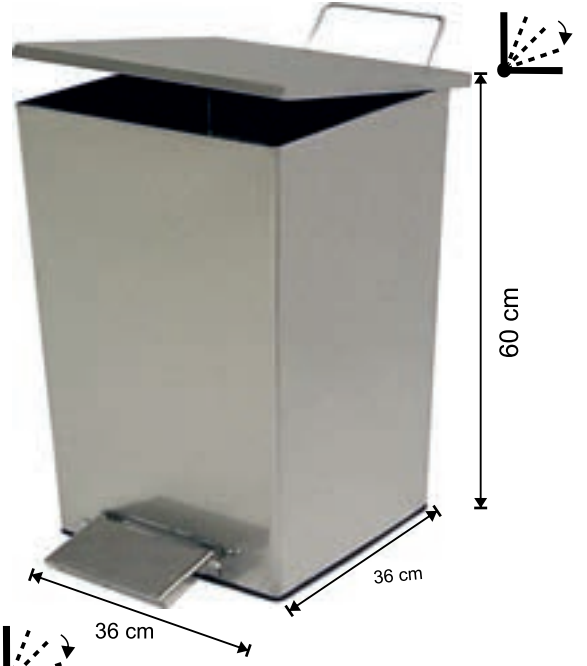

**1080** 79 LT

AMORTİSÖRLÜ KARE PEDALLI  
ÇÖP KOVASI  
79 LT INDUSTRIAL TYPE SQUARE  
SHAPE PEDAL BIN  
Урна с педалью индустриального  
типа 79 л

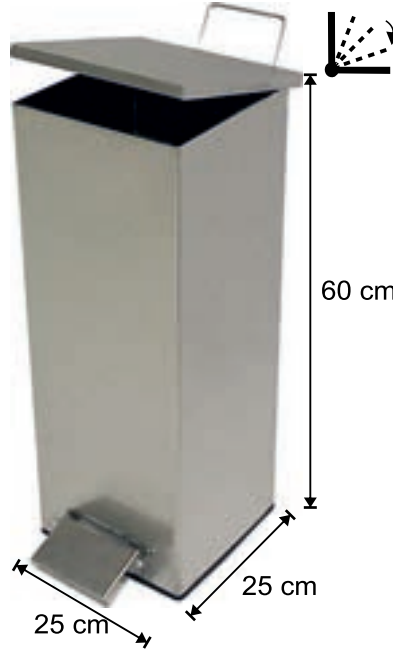

**1082** 34 LT

AMORTİSÖRLÜ KARE PEDALLI  
ÇÖP KOVASI  
34 LT INDUSTRIAL TYPE SQUARE  
SHAPE PEDAL BIN  
Урна с педалью индустриального  
типа 34 л



**1084** 21 LT

AMORTİSÖRLÜ KARE PEDALLI  
ÇÖP KOVASI  
21 LT INDUSTRIAL TYPE SQUARE  
SHAPE PEDAL BIN  
Урна с педалью индустриального  
типа 21 л



**1083** 36 LT

AMORTİSÖRLÜ KARE PEDALLI  
ÇÖP KOVASI  
36 LT INDUSTRIAL TYPE SQUARE  
SHAPE PEDAL BIN  
Урна с педалью индустриального  
типа 36 л



KOVALARIN ALT TABANINDA 2 ADET  
TEKERLEK VE 2 ADET PLASTİK PAPUÇ BULUNMAKTADIR.



**1001 3 LT**  
**PEDALLI ÇÖP KOVASI**  
**PLASTİK İÇ KOVALI**  
 3 LT PEDAL BIN  
 Мусорное ведро с педалью 3 л

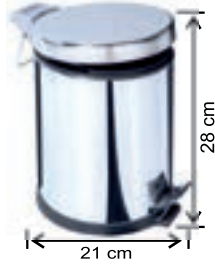

**1002 5 LT**  
**PEDALLI ÇÖP KOVASI**  
**PLASTİK İÇ KOVALI**  
 5 LT PEDAL BIN  
 Мусорное ведро с педалью 5 л



**1003 12 LT**  
**PEDALLI ÇÖP KOVASI**  
**PLASTİK İÇ KOVALI**  
 12 LT PEDAL BIN  
 Мусорное ведро с педалью 12 л



**1004 16 LT**  
**PEDALLI ÇÖP KOVASI**  
**PLASTİK İÇ KOVALI**  
 16 LT PEDAL BIN  
 Мусорное ведро с педалью 16 л



**1014 20 LT**  
**PEDALLI ÇÖP KOVASI**  
**PLASTİK İÇ KOVALI**  
 20 LT PEDAL BIN  
 Мусорное ведро с педалью 20 л



**1015 30 LT**  
**PEDALLI ÇÖP KOVASI**  
**PLASTİK İÇ KOVALI**  
 30 LT PEDAL BIN  
 Мусорное ведро с педалью 30 л



**1020 40 LT**  
**PEDALLI ÇÖP KOVASI**  
**PLASTİK İÇ KOVALI**  
 40 LT PEDAL BIN  
 Мусорное ведро с педалью 40 л



**1050 40 LT**  
**PEDALLI ÇÖP KOVASI SU SIZDIRMAZ**  
**METAL İÇ KOVALI**  
 40 LT PEDAL BIN WITH STAINLESS STEEL INTERIOR BUCKET  
 Урна с педалью и внутренним ведром из нержавеющей стали 40 л



**1051 50 LT**  
**PEDALLI ÇÖP KOVASI SU SIZDIRMAZ**  
**METAL İÇ KOVALI**  
 50 LT PEDAL BIN WITH STAINLESS STEEL INTERIOR BUCKET  
 Урна с педалью и внутренним ведром из нержавеющей стали 50 л



**1052 60 LT**  
**PEDALLI ÇÖP KOVASI SU SIZDIRMAZ**  
**METAL İÇ KOVALI**  
 60 LT PEDAL BIN WITH STAINLESS STEEL INTERIOR BUCKET  
 Урна с педалью и внутренним ведром из нержавеющей стали 60 л

Мусорные ведра с педалью



**1021 12 LT**  
**PEDALLI ÇÖP KOVASI**  
**METAL İÇ KOVALI**  
 12 LT PEDAL BIN  
 Мусорное ведро с педалью 12 л



**1022 16 LT**  
**PEDALLI ÇÖP KOVASI**  
**METAL İÇ KOVALI**  
 16 LT PEDAL BIN  
 Мусорное ведро с педалью 16 л



**1023 18 LT**  
**PEDALLI ÇÖP KOVASI**  
**METAL İÇ KOVALI**  
 18 LT PEDAL BIN  
 Мусорное ведро с педалью 18 л



**1025 25 LT**  
**PEDALLI ÇÖP KOVASI**  
**METAL İÇ KOVALI**  
 25 LT PEDAL BIN  
 Мусорное ведро с педалью 25 л



**1026 30 LT**  
**PEDALLI ÇÖP KOVASI**  
**METAL İÇ KOVALI**  
 30 LT PEDAL BIN  
 Мусорное ведро с педалью 30 л



**1028 35 LT**  
**PEDALLI ÇÖP KOVASI**  
**METAL İÇ KOVALI**  
 35 LT PEDAL BIN  
 Мусорное ведро с педалью 35 л



**1024 20 LT**  
**PEDALLI ÇÖP KOVASI**  
**METAL İÇ KOVALI**  
 20 LT PEDAL BIN  
 Мусорное ведро с педалью 20 л



**1027 30 LT**  
**PEDALLI ÇÖP KOVASI**  
**METAL İÇ KOVALI**  
 30 LT PEDAL BIN  
 Мусорное ведро с педалью 30 л



**1029 40 LT**  
**PEDALLI ÇÖP KOVASI**  
**METAL İÇ KOVALI**  
 40 LT PEDAL BIN  
 Мусорное ведро с педалью 40 л

**1054 25 LT**

**PASLANMAZ PEDALLI ÇÖP KOVASI  
GALVANİZ İÇ KOVALIDIR.**  
25 LT PEDAL BIN  
Мусорное ведро с педалью 25 л

**1055 35 LT**

**PASLANMAZ PEDALLI ÇÖP KOVASI  
GALVANİZ İÇ KOVALIDIR.**  
35 LT PEDAL BIN  
Мусорное ведро с педалью 35 л

**1056 45 LT**

**PASLANMAZ PEDALLI ÇÖP KOVASI  
GALVANİZ İÇ KOVALIDIR.**  
45 LT PEDAL BIN  
Мусорное ведро с педалью 45 л

**1100 25 LT**

**PEDALLI ÇÖP KOVASI  
SİYAH MAT GALVANİZ İÇ KOVALI SU SIZDIRMAZ**  
MATT BLACK PEDAL BIN WITH  
WATERPROOF INTERIOR BUCKET  
Мусорная урна с педалью и  
внутренним ведром

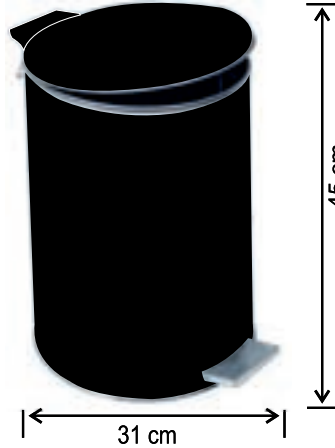
**1098 35 LT**

**PEDALLI ÇÖP KOVASI  
SİYAH MAT GALVANİZ İÇ KOVALI SU SIZDIRMAZ**  
MATT BLACK PEDAL BIN WITH  
WATERPROOF INTERIOR BUCKET  
Мусорная урна с педалью и  
внутренним ведром

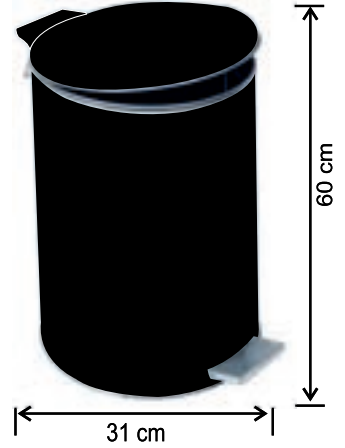
**1099 45 LT**

**PEDALLI ÇÖP KOVASI  
SİYAH MAT GALVANİZ İÇ KOVALI SU SIZDIRMAZ**  
MATT BLACK PEDAL BIN WITH  
WATERPROOF INTERIOR BUCKET  
Мусорная урна с педалью и  
внутренним ведром

**1053 40 LT**

**PEDALLI ÇÖP KOVASI  
SİYAH MAT GALVANİZ İÇ KOVALI SU SIZDIRMAZ**  
MATT BLACK PEDAL BIN WITH  
WATERPROOF INTERIOR BUCKET  
Мусорная урна с педалью и  
внутренним ведром 40л

**1096 35 LT**

**GALAVANİZ PEDALLI ÇÖP KOVASI  
İÇ KOVALI**  
MATT BLACK PEDAL BIN WITH  
WATERPROOF INTERIOR BUCKET  
Мусорная урна с педалью и  
внутренним ведром

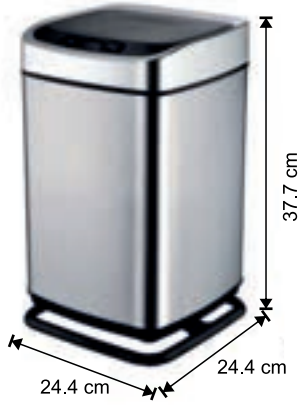

**1097 45 LT**

**GALAVANİZ PEDALLI ÇÖP KOVASI  
İÇ KOVALI**  
MATT BLACK PEDAL BIN WITH  
WATERPROOF INTERIOR BUCKET  
Мусорная урна с педалью и  
внутренним ведром

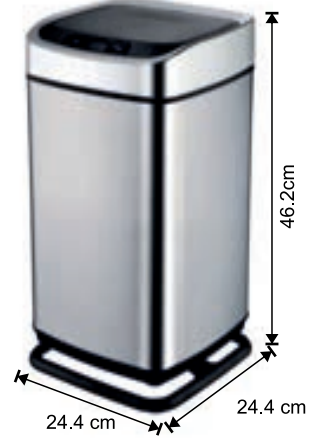

**7559** 8 LT

FOTOSELLİ ÇÖP KOVASI  
4 ALKALİ PİL İLE ÇALIŞIR  
PASLANMAZ 430 KALİTE  
PARMAK İZİ BIRAKMAZ  
9 LT STAINLESS STEEL  
AUTOMATIC WASTE BIN



**7561** 12 LT

FOTOSELLİ ÇÖP KOVASI  
4 ALKALİ PİL İLE ÇALIŞIR  
PASLANMAZ 430 KALİTE  
PARMAK İZİ BIRAKMAZ  
12 LT STAINLESS STEEL  
AUTOMATIC WASTE BIN

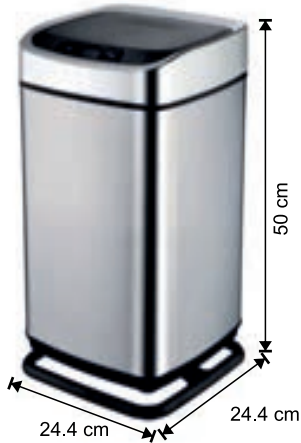

**7015** 16 LT

FOTOSELLİ ÇÖP KOVASI  
4 ALKALİ PİL İLE ÇALIŞIR  
PASLANMAZ 430 KALİTE  
PARMAK İZİ BIRAKMAZ  
16 LT STAINLESS STEEL  
AUTOMATIC WASTE BIN

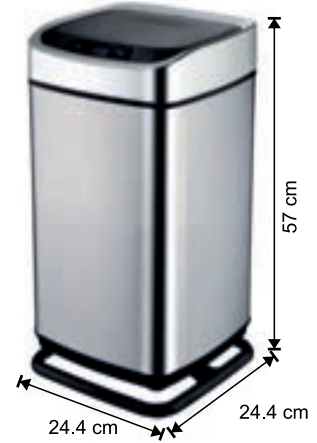

**7016** 20 LT

FOTOSELLİ ÇÖP KOVASI  
4 ALKALİ PİL İLE ÇALIŞIR  
PASLANMAZ 430 KALİTE  
PARMAK İZİ BIRAKMAZ  
20 LT STAINLESS STEEL  
AUTOMATIC WASTE BIN

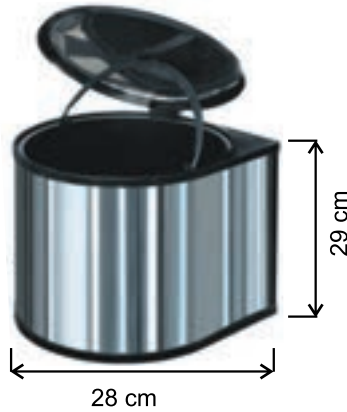

**1011** 11 LT

DOLAP İÇİ ÇÖP KOVASI  
CUPBOARD WASTE BIN

Мусорное ведро в  
шкаф 1011



**1007** 40 LT

**PEDALLI ÇÖP KOVASI**  
40 LT PEDAL BIN  
Мусорное ведро с педалью 40 л

**ÜST KAPAK 1 mm 304 KALİTE  
GÖVDESİ 0,60 430 KALİTE  
BAĞLANTI YERİ ALÜMİNYUM  
DÖKÜMDÜR**



**1008** 50 LT

**PEDALLI ÇÖP KOVASI**  
50 LT PEDAL BIN  
Мусорное ведро с педалью 50 л



Sağlamlaştırılan alüminyum döküm kapak bağlantı aparatı ile uzun ömürlü kullanım sağlar



**1012** 70 LT

**PEDALLI ÇÖP KOVASI**  
70 LT PEDAL BIN  
Урна с педалью 70 л



Alt Tabanı Tekerlekli olup, taşıma kolaylığı sağlamaktadır.



**1070** 95 LT

**PEDALLI ÇÖP KOVASI**  
95 LT PEDAL BIN STAINLESS STEEL  
Урна из нержавеющей стали 95 л



**1009** 40 LT

**PEDALLI İÇ KOVASI GALVANİZ**  
40 LT PEDAL BIN  
INTERIOR BUCKET  
Внутреннее мусорное ведро с педалью 40 л



**1010** 50 LT

**PEDALLI İÇ KOVASI GALVANİZ**  
50 LT PEDAL BIN  
INTERIOR BUCKET  
Внутреннее мусорное ведро с педалью 50 л 1010



**1013** 70 LT

**PEDALLI İÇ KOVASI GALVANİZ**  
70 LT PEDAL BIN  
INTERIOR BUCKET  
Урна с педалью и внутренним ведром 70 л

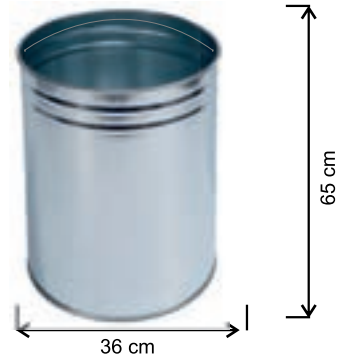

**1071** 95 LT

**PEDALLI İÇ KOVASI GALVANİZ**  
95 LT PEDAL BIN  
INTERIOR BUCKET  
Внутреннее ведро Урны с педалью 95 л 36x65



**1090 60 LT.**

**GALVANİZ PEDALLI  
ÇÖP KOVASI**

60 LT INDUSTRIAL TYPE  
GALVANISED PEDAL BIN

Урна оцинкованная с педалью  
индустриального типа 60 л



**1091 70 LT.**

**GALVANİZ PEDALLI  
ÇÖP KOVASI**

70 LT INDUSTRIAL TYPE  
GALVANISED PEDAL BIN

Урна оцинкованная с педалью  
индустриального типа 70 л



**1092 80 LT.**

**GALVANİZ PEDALLI  
ÇÖP KOVASI**

80 LT INDUSTRIAL TYPE  
GALVANISED PEDAL BIN

Урна оцинкованная с педалью  
индустриального типа 80 л



**1093 60 LT.**

**GALVANİZ MANUEL KAPAKLI  
ÇÖP KOVASI**

60 LT INDUSTRIAL TYPE  
GALVANISED WASTE BIN WITH  
MANUAL LID

Урна оцинкованная с педалью  
индустриального типа с  
крышкой 60 л



**1094 70 LT.**

**GALVANİZ MANUEL KAPAKLI  
ÇÖP KOVASI**

70 LT INDUSTRIAL TYPE  
GALVANISED WASTE BIN WITH  
MANUAL LID

Урна оцинкованная с педалью  
индустриального типа с  
крышкой 70 л



**1095 80 LT.**

**GALVANİZ MANUEL KAPAKLI  
ÇÖP KOVASI**

80 LT INDUSTRIAL TYPE  
GALVANISED WASTE BIN WITH  
MANUAL LID

Урна оцинкованная с педалью  
индустриального типа с  
крышкой 80 л

**2712 20 LT.**
**GALVANİZ PEDALLI  
ÇÖP KOVASI**

 20 LT INDUSTRIAL TYPE  
GALVANISED PEDAL BIN

 Урна оцинкованная с педалью  
индустриального типа 20л

**2713 25 LT.**
**GALVANİZ PEDALLI  
ÇÖP KOVASI**

 25 LT INDUSTRIAL TYPE  
GALVANISED PEDAL BIN

 Урна оцинкованная с педалью  
индустриального типа 25л

**2714 30 LT.**
**GALVANİZ PEDALLI  
ÇÖP KOVASI**

 30 LT INDUSTRIAL TYPE  
GALVANISED PEDAL BIN

 Урна оцинкованная с педалью  
индустриального типа 30л

**2715 33 LT.**
**GALVANİZ PEDALLI  
ÇÖP KOVASI**

 33 LT INDUSTRIAL TYPE  
GALVANISED PEDAL BIN

 Урна оцинкованная с педалью  
индустриального типа 33л

**2716 40 LT.**
**GALVANİZ PEDALLI  
ÇÖP KOVASI**

 40 LT INDUSTRIAL TYPE  
GALVANISED PEDAL BIN

 Урна оцинкованная с педалью  
индустриального типа 40л

**2717 45 LT.**
**GALVANİZ PEDALLI  
ÇÖP KOVASI**

 45 LT INDUSTRIAL TYPE  
GALVANISED PEDAL BIN

 Урна оцинкованная с педалью  
индустриального типа 45л





**2718** 53 LT.

**GALVANİZ PEDALLI (PEDALLI)  
ÇÖP KOVASI**

53 LT INDUSTRIAL TYPE  
GALVANISED PEDAL BIN

Урна оцинкованная с педалью  
индустриального типа 53л



**2719** 65 LT.

**GALVANİZ PEDALLI (PEDALLI)  
ÇÖP KOVASI**

65 LT INDUSTRIAL TYPE  
GALVANISED PEDAL BIN

Урна оцинкованная с педалью  
индустриального типа 65л



**2720** 75 LT.

**GALVANİZ PEDALLI (PEDALLI)  
ÇÖP KOVASI**

75 LT INDUSTRIAL TYPE  
GALVANISED PEDAL BIN

Урна оцинкованная с педалью  
индустриального типа 75л



**2721** 90 LT.

**GALVANİZ PEDALLI (PEDALLI)  
ÇÖP KOVASI**

90 LT INDUSTRIAL TYPE  
GALVANISED PEDAL BIN

Урна оцинкованная с педалью  
индустриального типа 90л



**2722** 105 LT.

**GALVANİZ PEDALLI (PEDALLI)  
ÇÖP KOVASI**

105 LT INDUSTRIAL TYPE  
GALVANISED PEDAL BIN

Урна оцинкованная с педалью  
индустриального типа 105л



**2723** 120 LT.

**GALVANİZ PEDALLI (PEDALLI)  
ÇÖP KOVASI**

120 LT INDUSTRIAL TYPE  
GALVANISED PEDAL BIN

Урна оцинкованная с педалью  
индустриального типа 120л



**2724** 20 LT.

GALVANİZ PEDALLI (BOYALI)  
ÇÖP KOVASI  
20 LT INDUSTRIAL TYPE  
GALVANISED PEDAL BIN (PAINTED)  
Урна оцинкованная с педалью  
индустриального типа 20л



**2725** 25 LT.

GALVANİZ PEDALLI (BOYALI)  
ÇÖP KOVASI  
25 LT INDUSTRIAL TYPE  
GALVANISED PEDAL BIN (PAINTED)  
Урна оцинкованная с педалью  
индустриального типа 25л



**2726** 30 LT.

GALVANİZ PEDALLI (BOYALI)  
ÇÖP KOVASI  
30 LT INDUSTRIAL TYPE  
GALVANISED PEDAL BIN (PAINTED)  
Урна оцинкованная с педалью  
индустриального типа 30л



**2727** 33 LT.

GALVANİZ PEDALLI (BOYALI)  
ÇÖP KOVASI  
33 LT INDUSTRIAL TYPE  
GALVANISED PEDAL BIN (PAINTED)  
Урна оцинкованная с педалью  
индустриального типа 33л



**2728** 40 LT.

GALVANİZ PEDALLI (BOYALI)  
ÇÖP KOVASI  
40 LT INDUSTRIAL TYPE  
GALVANISED PEDAL BIN (PAINTED)  
Урна оцинкованная с педалью  
индустриального типа 40л



**2729** 45 LT.

GALVANİZ PEDALLI (BOYALI)  
ÇÖP KOVASI  
45 LT INDUSTRIAL TYPE  
GALVANISED PEDAL BIN (PAINTED)  
Урна оцинкованная с педалью  
индустриального типа 45л

**2730 53 LT.**
**GALVANİZ PEDALLI (BOYALI)  
ÇÖP KOVASI**

53 LT INDUSTRIAL TYPE  
GALVANISED PEDAL BIN (PAINTED)  
Урна оцинкованная с педалью  
индустриального типа 53л

**2731 65 LT.**
**GALVANİZ PEDALLI (BOYALI)  
ÇÖP KOVASI**

65 LT INDUSTRIAL TYPE  
GALVANISED PEDAL BIN (PAINTED)  
Урна оцинкованная с педалью  
индустриального типа 65л

**2732 75 LT.**
**GALVANİZ PEDALLI (BOYALI)  
ÇÖP KOVASI**

75 LT INDUSTRIAL TYPE  
GALVANISED PEDAL BIN (PAINTED)  
Урна оцинкованная с педалью  
индустриального типа 75л

**2733 90 LT.**
**GALVANİZ PEDALLI (BOYALI)  
ÇÖP KOVASI**

90 LT INDUSTRIAL TYPE  
GALVANISED PEDAL BIN (PAINTED)  
Урна оцинкованная с педалью  
индустриального типа 90л

**2734 105 LT.**
**GALVANİZ PEDALLI (BOYALI)  
ÇÖP KOVASI**

105LT INDUSTRIAL TYPE  
GALVANISED PEDAL BIN (PAINTED)  
Урна оцинкованная с педалью  
индустриального типа 105л

**2735 120LT.**
**GALVANİZ PEDALLI (BOYALI)  
ÇÖP KOVASI**

120LT INDUSTRIAL TYPE  
GALVANISED PEDAL BIN (PAINTED)  
Урна оцинкованная с педалью  
индустриального типа 120л

**2742** 12 LT.

GALVANİZ YUVARLAK ÇÖP KOVASI  
MANUEL KAPAK DEKORLU(BOYALI)  
12 LT INDUSTRIAL TYPE  
GALVANISED PEDAL BIN (PAINTED)  
Урна оцинкованная с педалью  
индустриального типа 12л

**2743** 21 LT.

GALVANİZ YUVARLAK ÇÖP KOVASI  
MANUEL KAPAK DEKORLU(BOYALI)  
21 LT INDUSTRIAL TYPE  
GALVANISED PEDAL BIN (PAINTED)  
Урна оцинкованная с педалью  
индустриального типа 21л

**2744** 35 LT.

GALVANİZ YUVARLAK ÇÖP KOVASI  
MANUEL KAPAK DEKORLU(BOYALI)  
35 LT INDUSTRIAL TYPE  
GALVANISED PEDAL BIN (PAINTED)  
Урна оцинкованная с педалью  
индустриального типа 35л

**2745** 61 LT.

GALVANİZ YUVARLAK ÇÖP KOVASI  
MANUEL KAPAK DEKORLU(BOYALI)  
61 LT INDUSTRIAL TYPE  
GALVANISED PEDAL BIN (PAINTED)  
Урна оцинкованная с педалью  
индустриального типа 61л

**2746** 110 LT

GALVANİZ YUVARLAK ÇÖP KOVASI  
MANUEL KAPAK DEKORLU(BOYALI)  
110 LT INDUSTRIAL TYPE  
GALVANISED PEDAL BIN (PAINTED)  
Урна оцинкованная с педалью  
индустриального типа 110л

**2747** 121LT

GALVANİZ YUVARLAK ÇÖP KOVASI  
MANUEL KAPAK DEKORLU(BOYALI)  
121LT INDUSTRIAL TYPE  
GALVANISED PEDAL BIN (PAINTED)  
Урна оцинкованная с педалью  
индустриального типа 121л

**2700 19 LT.**

KONİK GALVANİZ ÇÖP KOVASI  
MANUEL KAPAK DEKORLU  
19 LT INDUSTRIAL TYPE  
GALVANISED BIN

Урна оцинкованная с педалью  
индустриального типа 19л

**2701 43 LT.**

KONİK GALVANİZ ÇÖP KOVASI  
MANUEL KAPAK DEKORLU  
43 LT INDUSTRIAL TYPE  
GALVANISED BIN

Урна оцинкованная с педалью  
индустриального типа 43л

**2702 64 LT.**

KONİK GALVANİZ ÇÖP KOVASI  
MANUEL KAPAK DEKORLU  
64 LT INDUSTRIAL TYPE  
GALVANISED BIN

Урна оцинкованная с педалью  
индустриального типа 64л

**2703 76 LT.**

KONİK GALVANİZ ÇÖP KOVASI  
MANUEL KAPAK DEKORLU  
76 LT INDUSTRIAL TYPE  
GALVANISED BIN

Урна оцинкованная с педалью  
индустриального типа 76л

**2704 90 LT.**

KONİK GALVANİZ ÇÖP KOVASI  
MANUEL KAPAK DEKORLU  
90 LT INDUSTRIAL TYPE  
GALVANISED BIN

Урна оцинкованная с педалью  
индустриального типа 90л

**2705 105LT.**

KONİK GALVANİZ ÇÖP KOVASI  
MANUEL KAPAK DEKORLU  
105LT INDUSTRIAL TYPE  
GALVANISED BIN

Урна оцинкованная с педалью  
индустриального типа 105л

**2706** 19 LT.

GALVANİZ KONİK ÇÖP KOVASI  
MANUEL KAPAK DEKORLU(BOYALI)  
19 LT INDUSTRIAL TYPE  
GALVANISED PEDAL BIN (PAINTED)  
Урна оцинкованная с педалью  
индустриального типа 19л

**2707** 43 LT.

GALVANİZ KONİK ÇÖP KOVASI  
MANUEL KAPAK DEKORLU(BOYALI)  
43 LT INDUSTRIAL TYPE  
GALVANISED PEDAL BIN (PAINTED)  
Урна оцинкованная с педалью  
индустриального типа 43л

**2708** 64 LT.

GALVANİZ KONİK ÇÖP KOVASI  
MANUEL KAPAK DEKORLU(BOYALI)  
64 LT INDUSTRIAL TYPE  
GALVANISED PEDAL BIN (PAINTED)  
Урна оцинкованная с педалью  
индустриального типа 64л

**2709** 76 LT.

GALVANİZ KONİK ÇÖP KOVASI  
MANUEL KAPAK DEKORLU(BOYALI)  
76 LT INDUSTRIAL TYPE  
GALVANISED PEDAL BIN (PAINTED)  
Урна оцинкованная с педалью  
индустриального типа 76л

**2710** 90 LT.

GALVANİZ KONİK ÇÖP KOVASI  
MANUEL KAPAK DEKORLU(BOYALI)  
90 LT INDUSTRIAL TYPE  
GALVANISED PEDAL BIN (PAINTED)  
Урна оцинкованная с педалью  
индустриального типа 90л

**2711** 105LT.

GALVANİZ KONİK ÇÖP KOVASI  
MANUEL KAPAK DEKORLU(BOYALI)  
105LT INDUSTRIAL TYPE  
GALVANISED PEDAL BIN (PAINTED)  
Урна оцинкованная с педалью  
индустриального типа 105л

**2736 12 LT.**

GALVANİZ YUVARLAK ÇÖP KOVASI  
MANUEL KAPAK DEKORLU(BOYALI)  
12 LT INDUSTRIAL TYPE  
GALVANISED BIN  
Урна оцинкованная с педалью  
индустриального типа 12л

**2737 21 LT.**

GALVANİZ YUVARLAK ÇÖP KOVASI  
MANUEL KAPAK DEKORLU(BOYALI)  
21 LT INDUSTRIAL TYPE  
GALVANISED BIN  
Урна оцинкованная с педалью  
индустриального типа 21л

**2738 35 LT.**

GALVANİZ YUVARLAK ÇÖP KOVASI  
MANUEL KAPAK DEKORLU(BOYALI)  
35 LT INDUSTRIAL TYPE  
GALVANISED BIN  
Урна оцинкованная с педалью  
индустриального типа 35л

**2739 61 LT.**

GALVANİZ YUVARLAK ÇÖP KOVASI  
MANUEL KAPAK DEKORLU(BOYALI)  
61 LT INDUSTRIAL TYPE  
GALVANISED BIN  
Урна оцинкованная с педалью  
индустриального типа 61л

**2740 113 LT**

GALVANİZ YUVARLAK ÇÖP KOVASI  
MANUEL KAPAK DEKORLU(BOYALI)  
113 LT INDUSTRIAL TYPE  
GALVANISED BIN  
Урна оцинкованная с педалью  
индустриального типа 113л

**2741 127LT**

GALVANİZ YUVARLAK ÇÖP KOVASI  
MANUEL KAPAK DEKORLU(BOYALI)  
127 LT INDUSTRIAL TYPE  
GALVANISED BIN  
Урна оцинкованная с педалью  
индустриального типа 127л



**1301 6 LT**

ÇATI KAPAKLI ÇÖP KOVASI  
430 KALİTE PASLANMAZ  
SWING LID WASTE BIN  
6 LT 430 QUALITY  
Урна качества 430 с  
крышкой-вертушкой 6 л



**1305 11 LT**

ÇATI KAPAKLI ÇÖP KOVASI  
430 KALİTE PASLANMAZ  
STAINLESS STEEL SWING  
LID WASTE BIN 11 LT 1NO  
Нержавеющая урна с  
крышкой-вертушкой № 1 11 л



**1306 16 LT**

ÇATI KAPAKLI ÇÖP KOVASI  
430 KALİTE PASLANMAZ  
STAINLESS STEEL SWING  
LID WASTE BIN 16LT 2NO  
Нержавеющая урна с  
крышкой-вертушкой № 2 16 л



**1302 36 LİTRE**

DELİKLİ ÇÖP KOVASI  
ÇATI KAPAKLI  
36 LT PERFORATED BODY  
SWING LID WASTE BIN  
Нержавеющая мусорная урна с  
отверстиями и крышкой-  
вертушкой 36 л



**1309 21 LT**

ÇATI KAPAKLI ÇÖP KOVASI  
430 KALİTE PASLANMAZ  
STAINLESS STEEL SWING  
LID WASTE BIN 23X23X40 21 LT  
Нержавеющая урна с  
крышкой-вертушкой 21 л, 23x23x40



**1310 36 LT**

ÇATI KAPAKLI ÇÖP KOVASI  
430 KALİTE PASLANMAZ  
STAINLESS STEEL SWING LID  
WASTE BIN 30X30X40 36 LT  
Нержавеющая урна с  
крышкой-вертушкой 36 л, 30x30x40



**1307 54 LT**

ÇATI KAPAKLI ÇÖP KOVASI  
430 KALİTE PASLANMAZ  
STAINLESS STEEL SWING  
LID WASTE BIN 54 LT 3 NO  
Нержавеющая урна с  
крышкой-вертушкой № 3 54 л



360° Açılabilir çatı kapaklı,  
430 Kalite paslanmazdan  
üretilmiştir.



**1308 79 LT**

ÇATI KAPAKLI ÇÖP KOVASI  
430 KALİTE PASLANMAZ  
STAINLESS STEEL SWING  
LID WASTE BIN 79 LT 4 NO  
Нержавеющая урна с  
крышкой-вертушкой № 4 79 л



**1312 79 LT**

ÇATI KAPAKLI ÇÖP KOVASI  
430 KALİTE PASLANMAZ  
STAINLESS STEEL SWING LID  
WASTE BIN 79 LT WITH WHEELS  
Нержавеющая урна на колесах с  
крышкой-вертушкой 79 л



TEKERLEKLI



**1311 100 LT**

ÇATI KAPAKLI ÇÖP KOVASI  
430 KALİTE PASLANMAZ  
SWING LID WASTE BIN  
35X35X108 100 LT  
Урна с крышкой-вертушкой  
100 л, 35x35x108



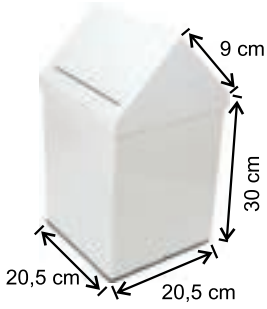

**1313 11 LT**

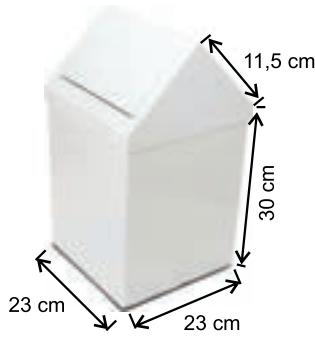
**ÇATI KAPAKLI ÇÖP KOVASI**  
PAINTED STAINLESS STEEL SWING  
LID WASTE BIN 1 NO 11 LT  
Крашенная урна с  
крышкой-вертушкой № 1 11 л

**1314 16 LT**

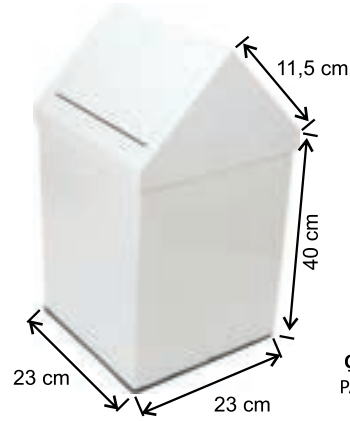
**ÇATI KAPAKLI ÇÖP KOVASI**  
PAINTED STAINLESS STEEL SWING  
LID WASTE BIN 2 NO 16 LT  
Крашенная урна с  
крышкой-вертушкой № 2 16 л

**1317 21 LT**

**ÇATI KAPAKLI ÇÖP KOVASI**  
PAINTED SWING LID WASTE  
BIN 23X23X40 21 LT  
Крашенная урна с крышкой  
вертушкой 11 л, 23x23x40

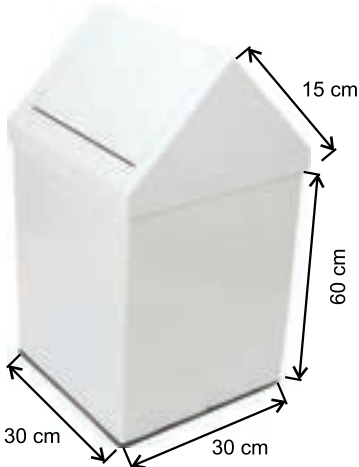
**1315 54 LT**

**ÇATI KAPAKLI ÇÖP KOVASI**  
PAINTED STAINLESS STEEL SWING  
LID WASTE BIN 3 NO 54 LT  
Крашенная урна с  
крышкой-вертушкой № 3 54 л

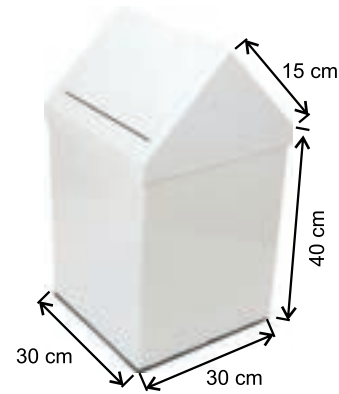

360° Açılabilir çatı kapaklı

**1318 36 LT**

**ÇATI KAPAKLI ÇÖP KOVASI**  
PAINTED SWING LID  
WASTE BIN 36 LT  
Крашенная урна с  
крышкой-вертушкой 36 л

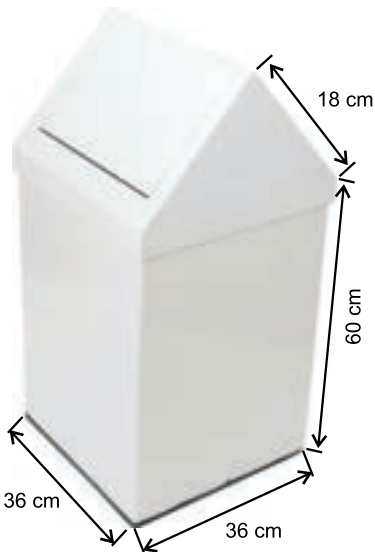
**1316 79 LT**

**ÇATI KAPAKLI ÇÖP KOVASI**  
PAINTED STAINLESS STEEL SWING  
LID WASTE BIN 4 NO 79LT  
Крашенная урна с  
крышкой-вертушкой № 4 79 л

**1304 79 LT**

**(TEKERLEKLİ)**  
**ÇATI KAPAKLI ÇÖP KOVASI**  
PAINTED SWING LID WASTE  
BIN 79 LT WITH WHEELS  
Крашенная урна на колесах с  
крышкой-вертушкой 100 л

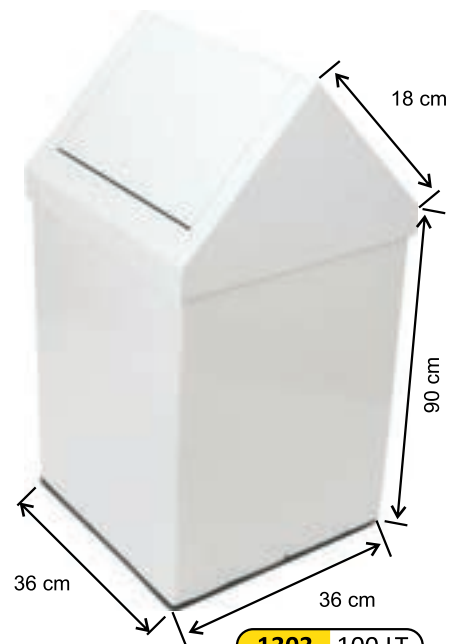
**1303 100 LT**

**ÇATI KAPAKLI ÇÖP KOVASI**  
PAINTED SWING LID  
WASTE BIN 100 LT  
Крашенная урна с  
крышкой-вертушкой 100 л

**ÜRÜNLERİMİZ 10 ADET  
VE ÜZERİ SİPARİŞLERDE  
İSTENİLEN RENK ÜRETİM YAPILABİLİR**

**Ürünlerimizin kalite belgelerini ve paslanmaz ürünlerin kullanma talimatını  
ilk sayfada bulunan 'Kalite Belgelerimiz' kısmında görebilirsiniz.**



**7916** 8 LT

**DOKUNMATİK ÇÖP KOVASI**  
**360 DÖNER KAPAK**  
 TOUCH OPERATED WASTE  
 BIN MINI 20,5\*30,5  
 Сенсорная урна  
 "Мини" 20,5\*30,5



**7917** 11 LT

**DOKUNMATİK ÇÖP KOVASI**  
**360 DÖNER KAPAK**  
 TOUCH OPERATED WASTE  
 BIN MINI 20,5\*38  
 Сенсорная урна  
 "Мини" 20,5\*38



**7918** 16 LT

**DOKUNMATİK ÇÖP KOVASI**  
**360 DÖNER KAPAK**  
 TOUCH OPERATED WASTE  
 BIN MINI 24,5\*38  
 Сенсорная урна  
 "Мини" 24,5\*38



360° Açılabilen dokunmatik  
 kapaklı ürünler  
 430 Kalite



**7919** 20 LT

**DOKUNMATİK ÇÖP KOVASI**  
**360 DÖNER KAPAK**  
 TOUCH OPERATED WASTE  
 BIN MINI 24,5\*46  
 Сенсорная урна  
 "Мини" 24,5\*46



**7921** 32 LT

**DOKUNMATİK ÇÖP KOVASI**  
**360 DÖNER KAPAK**  
 TOUCH OPERATED WASTE  
 BIN MINI 31,5\*46,5  
 Сенсорная урна  
 "Мини" 31,5\*46,5



**7920** 27 LT

**DOKUNMATİK ÇÖP KOVASI**  
**360 DÖNER KAPAK**  
 TOUCH OPERATED WASTE  
 BIN MINI 24,5\*64,5  
 Сенсорная урна  
 "Мини" 24,5\*64,5



**7922** 45 LT

**DOKUNMATİK ÇÖP KOVASI**  
**360 DÖNER KAPAK**  
 TOUCH OPERATED WASTE  
 BIN MINI 31,5\*64,5  
 Сенсорная урна  
 "Мини" 31,5\*64,5



**1319** 3 LT

**DOKUNMATİK ÇÖP KOVASI**  
**360° DÖNER KAPAK**  
 TOUCH OPERATED WASTE  
 BIN MINI 18\*20  
 Сенсорная урна  
 "Мини" 18\*20



**360 Açılabilir dokunmatik kapaklı ürünler**



**1320** 5 LT

**DOKUNMATİK ÇÖP KOVASI**  
**360° DÖNER KAPAK**  
 TOUCH OPERATED WASTE  
 BIN MİDİ 18\*20  
 Сенсорная урна  
 "Миди" 18\*25



**1321** 12 LT

**DOKUNMATİK ÇÖP KOVASI**  
**STAINLESS STEEL TOUCH OPERATED**  
**WASTE BIN 1NO 20\*30**  
 Нержавеющая урна с  
 отталкивающейся крышкой  
 № 1 20\*30



**360 Açılabilir dokunmatik kapaklı ürünler**



**1322** 16 LT

**DOKUNMATİK ÇÖP KOVASI**  
**STAINLESS STEEL TOUCH OPERATED**  
**WASTE BIN 2NO 24\*35**  
 Нержавеющая урна с  
 отталкивающейся крышкой  
 № 2 24\*35



**1323** 23 LT

**DOKUNMATİK ÇÖP KOVASI**  
**STAINLESS STEEL TOUCH OPERATED**  
**WASTE BIN 3NO 27\*40**  
 Нержавеющая урна с  
 отталкивающейся крышкой  
 № 3 27\*40



**1324** 27 LT

**DOKUNMATİK ÇÖP KOVASI**  
**STAINLESS STEEL TOUCH**  
**OPERATED WASTE BIN 4NO 24\*60**  
 Нержавеющая урна с отталкивающейся  
 крышкой № 4 24\*60



**1325** 34 LT

**DOKUNMATİK ÇÖP KOVASI**  
**STAINLESS STEEL TOUCH OPERATED**  
**WASTE BIN 5NO 27\*60**  
 Урна с отталкивающейся  
 крышкой № 5 27\*60



**1326** 57 LT

**DOKUNMATİK ÇÖP KOVASI**  
**STAINLESS STEEL TOUCH**  
**OPERATED WASTE BIN 6 NO**  
 Урна с отталкивающейся  
 крышкой № 6

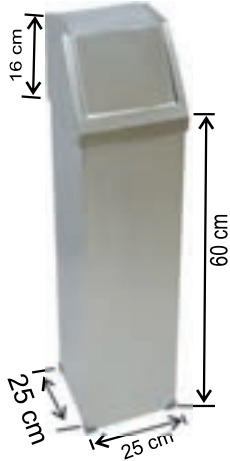

**1345 24 LT**

**DOKUNMATİK KAPAKLI ÇÖP KOVASI**  
**430 KALİTE PASLANMAZ**  
 STAINLESS STEEL 24 LT TOUCH  
 OPERATED WASTE BIN SQUARE SHAPE  
 Сенсорная нержавеющая  
 квадратная урна 24 л

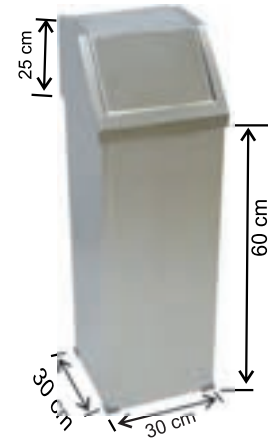

**1346 54 LT**

**DOKUNMATİK KAPAKLI ÇÖP KOVASI**  
**430 KALİTE PASLANMAZ**  
 TOUCH OPERATED SQUARE SHAPE  
 WASTE BIN 30X30X60+12  
 Сенсорная нержавеющая квадратная  
 урна 30x30x60+12

**360° Açılabilen Kapak**

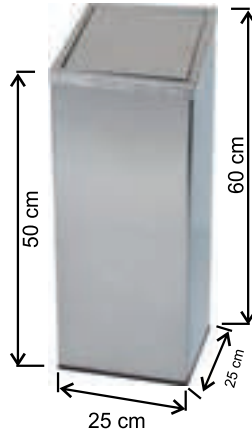

**1340 34 LT**

**DOKUNMATİK KAPAKLI ÇÖP KOVASI**  
**430 KALİTE PASLANMAZ**  
 TOUCH OPERATED WASTE BIN  
 WITH SQUARE LID 34 LT  
 Сенсорная урна с квадратной  
 крышкой 34 л

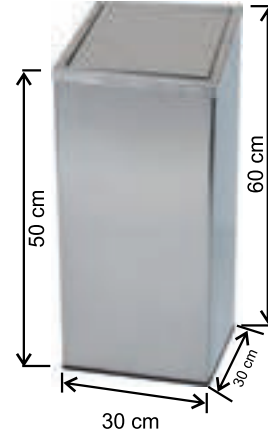

**1341 50 LT**

**DOKUNMATİK KAPAKLI ÇÖP KOVASI**  
**430 KALİTE PASLANMAZ**  
 TOUCH OPERATED WASTE BIN  
 WITH SQUARE LID 50 LT  
 Сенсорная урна с квадратной  
 крышкой 50 л



**1333 30 LT**

**DOKUNMATİK KAPAKLI ÇÖP KOVASI**  
**430 KALİTE PASLANMAZ**  
 TOUCH OPERATED RECTANGULAR  
 WASTE BIN 17X30X60CM  
 Сенсорная прямоугольная урна  
 17x30x60 см



**1334 37 LT**

**DOKUNMATİK KAPAKLI ÇÖP KOVASI**  
**430 KALİTE PASLANMAZ**  
 TOUCH OPERATED SQUARE SHAPE  
 WASTE BIN 1NO 25X25X60CM  
 Сенсорная квадратная урна  
 № 1 25x25x60 см



**1335 54 LT**

**DOKUNMATİK KAPAKLI ÇÖP KOVASI**  
**430 KALİTE PASLANMAZ**  
 TOUCH OPERATED SQUARE SHAPE  
 WASTE BIN 2NO 30X30X60CM  
 Сенсорная квадратная урна  
 № 2 30x30x60 см

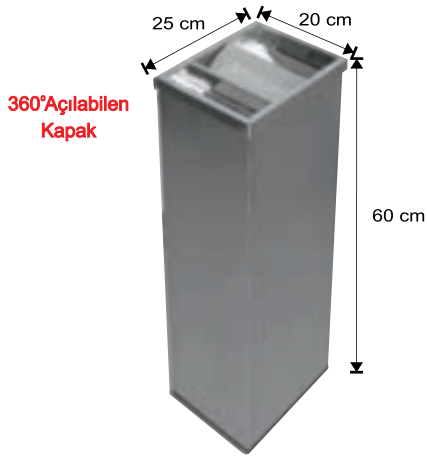
**1380 30 lt**
**KÜLLÜKLÜ KAPAKLI  
430 KALİTE ÇÖP KOVASI**

MINI STAINLESS STEEL RECTANGULAR  
SWING LID WASTE BIN WITH ASHTRAY  
Маленькая нержавеющая прямоугольная  
урна с крышкой вертушкой и пепельницей

**360° Açılabilen  
kapaklı ürünler**
**1381 45 lt**
**KÜLLÜKLÜ KAPAKLI  
430 KALİTE ÇÖP KOVASI**

MEDIUM STAINLESS STEEL RECTANGULAR  
SWING LID WASTE BIN WITH ASHTRAY  
Средняя нержавеющая прямоугольная  
урна с крышкой-вертушкой и пепельницей

**1382 63 lt**
**KÜLLÜKLÜ KAPAKLI  
430 KALİTE ÇÖP KOVASI**

LARGE STAINLESS STEEL RECTANGULAR  
SWING LID WASTE BIN WITH ASHTRAY  
Большая нержавеющая прямоугольная  
урна с крышкой-вертушкой и пепельницей

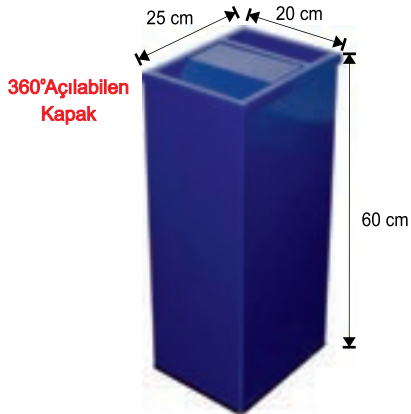
**1386 30 lt**
**KÜLLÜKLÜ KAPAKLI  
ÇÖP KOVASI**

MINI SIZE PAINTED RECTANGULAR  
SWING LID WASTE BIN  
Маленькая крашенная прямоугольная  
урна с крышкой вертушкой и пепельницей

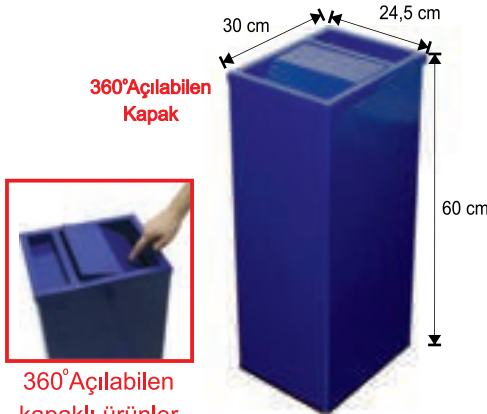
**360° Açılabilen  
kapaklı ürünler**
**1387 45 lt**
**KÜLLÜKLÜ KAPAKLI  
ÇÖP KOVASI**

MEDIUM SIZE PAINTED RECTANGULAR  
SWING LID WASTE BIN  
Средняя крашенная прямоугольная урна  
с крышкой вертушкой и пепельницей

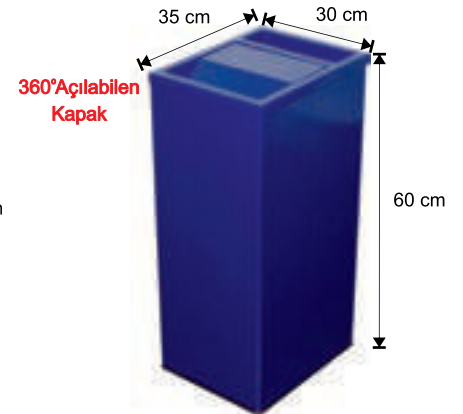
**1388 63 lt**
**KÜLLÜKLÜ KAPAKLI  
ÇÖP KOVASI**

LARGE SIZE PAINTED RECTANGULAR  
SWING LID WASTE BIN  
Большая крашенная прямоугольная  
урна с крышкой вертушкой и пепельницей

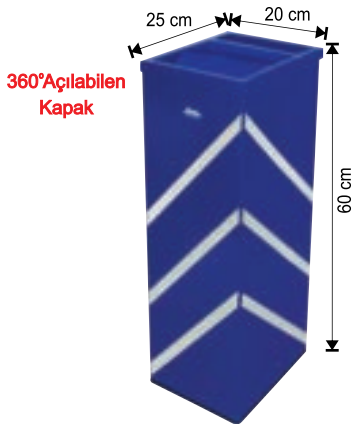
**1390 30 lt**
**DEKOR KÜLLÜKLÜ KAPAKLI  
ÇÖP KOVASI**

DECORATED RECTANGULAR  
SWING LID WASTE BIN 30 LT  
Урна с прямоугольным декором,  
крышкой вертушкой и пепельницей 30 л

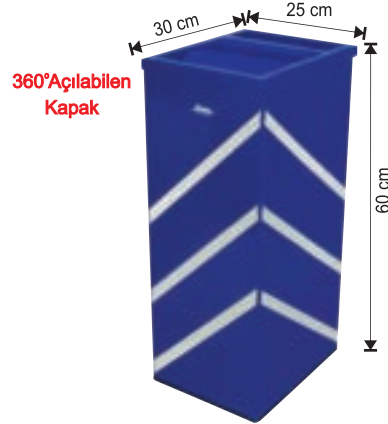
**360° Açılabilen  
Kapak**
**1391 45 lt**
**DEKOR KÜLLÜKLÜ KAPAKLI  
ÇÖP KOVASI**

DECORATED RECTANGULAR  
SWING LID WASTE BIN 45 LT  
Урна с прямоугольным декором,  
крышкой вертушкой и пепельницей 45 л

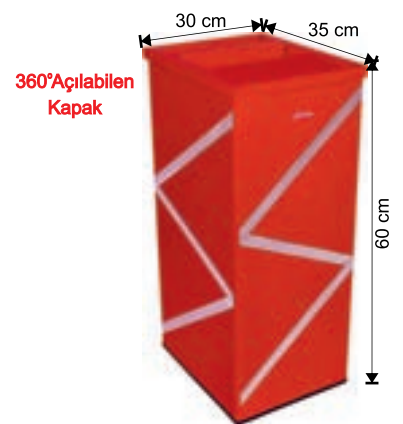
**360° Açılabilen  
Kapak**
**1392 63 lt**
**DEKOR KÜLLÜKLÜ KAPAKLI  
ÇÖP KOVASI**

DECORATED RECTANGULAR  
SWING LID WASTE BIN 63 LT  
Урна с прямоугольным декором,  
крышкой вертушкой и пепельницей 63 л

Ürünlerimizin kalite belgelerini ve paslanmaz ürünlerin kullanma talimatını ilk sayfada bulunan 'Kalite Belgelerimiz' kısmında görebilirsiniz.



**2612** 40 LT

ÇÖP KOVASI  
430 KALİTE PASLANMAZ  
WASTE BIN 40 LT  
Урна "Имидж" 40 л



**2613** 70 LT

ÇÖP KOVASI  
430 KALİTE PASLANMAZ  
WASTE BIN 70 LT  
Урна "Имидж" 70 л



**2614** 115 LT

ÇÖP KOVASI  
430 KALİTE PASLANMAZ  
WASTE BIN 115 LT  
Урна "Имидж" 115 л



**2606** 40 LT

ÇÖP KOVASI  
MANUEL KAPAKLI  
430 KALİTE PASLANMAZ  
WASTE BIN 40 LT  
Урна "Имидж" 40 л



**2607** 70 LT

ÇÖP KOVASI  
MANUEL KAPAKLI  
430 KALİTE PASLANMAZ  
WASTE BIN 70 LT  
Урна "Имидж" 70 л



**2608** 115 LT

ÇÖP KOVASI  
MANUEL KAPAKLI  
430 KALİTE PASLANMAZ  
WASTE BIN 115 LT  
Урна "Имидж" 115 л

**2615 40 LT**

ÇÖP KOVASI BOYALI  
PHONETICS WASTE BIN 40 LT  
Урна "Имидж" 40 л

**2616 70 LT**

ÇÖP KOVASI BOYALI  
PHONETICS WASTE BIN 70 LT  
Урна "Имидж" 70 л

**2617 115 LT**

ÇÖP KOVASI BOYALI  
PHONETICS WASTE BIN 115 LT  
Урна "Имидж" 115 л

**2609 40 LT**

ÇÖP KOVASI BOYALI  
MANUEL KAPAKLI  
PHONETICS WASTE BIN 40 LT  
Урна "Имидж" 40 л

**2610 70 LT**

ÇÖP KOVASI BOYALI  
MANUEL KAPAKLI  
PHONETICS WASTE BIN 70 LT  
Урна "Имидж" 70 л

**2611 115 LT**

ÇÖP KOVASI BOYALI  
MANUEL KAPAKLI  
PHONETICS WASTE BIN 115 LT  
Урна "Имидж" 115 л

**Мусорные урны для мусора с пепельницей «Имидж»**



**1350 63 LT**

**İMAJ KÜLLÜKLÜ ÇÖP KOVASI**  
**430 KALİTE PASLANMAZ**  
**SQUARE SHAPE WASTE BIN**  
**WITH ASHTRAY 63LT**  
Квадратная урна с  
пепельницей 63 л



**1351 100 LT**

**İMAJ KÜLLÜKLÜ ÇÖP KOVASI**  
**430 KALİTE PASLANMAZ**  
**SQUARE SHAPE WASTE BIN**  
**WITH ASHTRAY 100LT**  
Квадратная урна с  
пепельницей 100 л

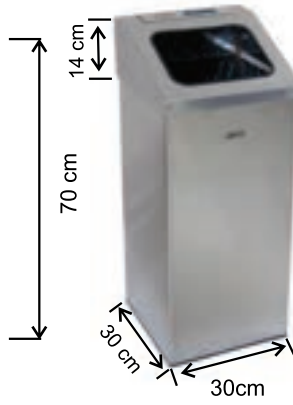

**1365 54 LT**

**İMAJ KÜLLÜKLÜ ÇÖP KOVASI**  
**430 KALİTE PASLANMAZ**  
**İMAJ WASTE BIN WITH**  
**ASHTRAY 54 LT**  
Урна "Имидж" с  
пепельницей 54 л

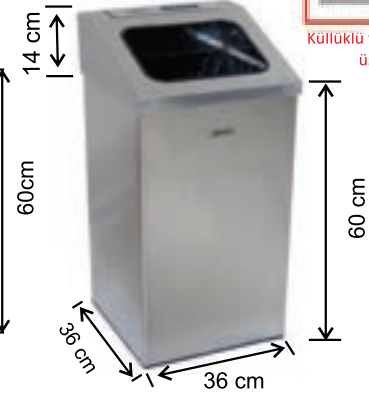

**1366 79 LT**

**İMAJ KÜLLÜKLÜ ÇÖP KOVASI**  
**430 KALİTE PASLANMAZ**  
**İMAJ WASTE BIN WITH**  
**ASHTRAY 79 LT**  
Урна "Имидж" с  
пепельницей 79 л

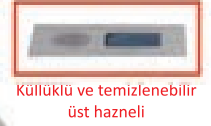

**1360 37 LT**

**İMAJ ÇÖP KOVASI**  
**430 KALİTE PASLANMAZ**  
**İMAJ WASTE BIN 37 LT**  
Урна "Имидж" 37 л



**1361 54 LT**

**İMAJ ÇÖP KOVASI**  
**430 KALİTE PASLANMAZ**  
**İMAJ WASTE BIN 54 LT**  
Урна "Имидж" 54 л



**1362 79 LT**

**İMAJ ÇÖP KOVASI**  
**430 KALİTE PASLANMAZ**  
**İMAJ WASTE BIN 79 LT**  
Урна "Имидж" 79 л

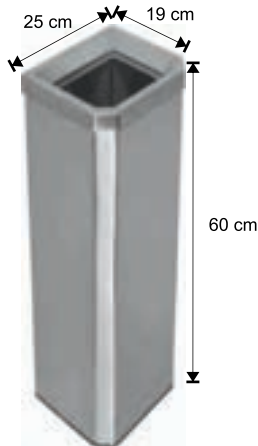

**1383 29 LT**

**KÖŞELİ ÇEMBERLİ**  
**430 KALİTE ÇÖP KOVASI**  
**MINI SIZE STAINLESS STEEL**  
**RECTANGULAR WASTE BASKET**  
Маленькое нержавеющее  
прямоугольное мусорное ведро

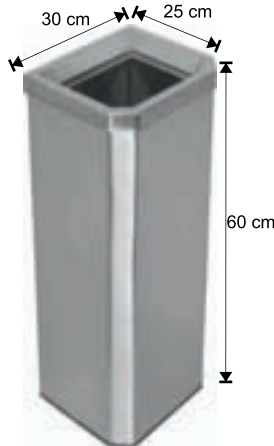

**1384 45 LT**

**KÖŞELİ ÇEMBERLİ**  
**430 KALİTE ÇÖP KOVASI**  
**MEDIUM SIZE STAINLESS STEEL**  
**RECTANGULAR WASTE BASKET**  
Среднее нержавеющее  
прямоугольное мусорное ведро

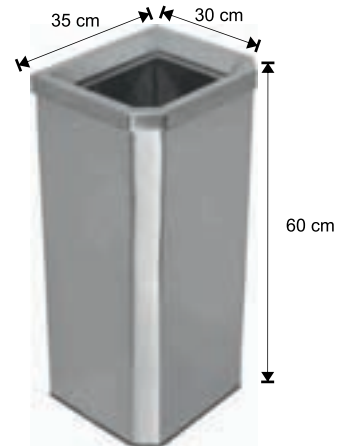

**1385 63 LT**

**KÖŞELİ ÇEMBERLİ**  
**430 KALİTE ÇÖP KOVASI**  
**LARGE SIZE STAINLESS STEEL**  
**RECTANGULAR WASTE BASKET**  
Большое нержавеющее  
прямоугольное мусорное ведро

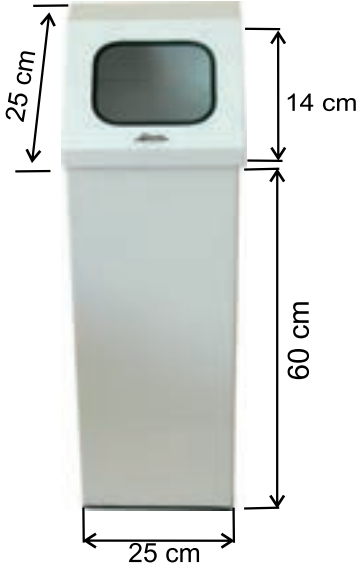
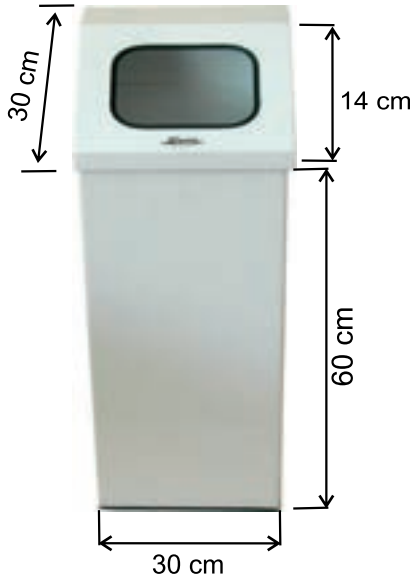
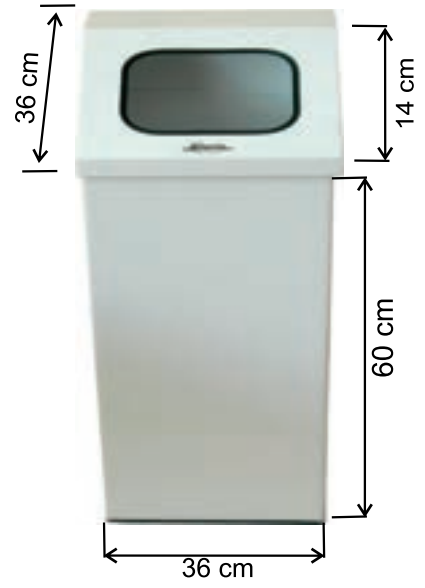
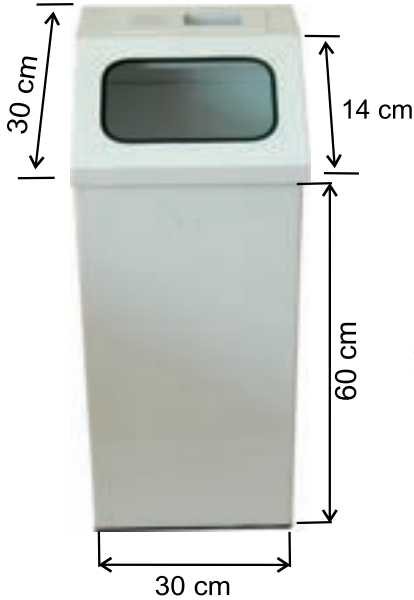
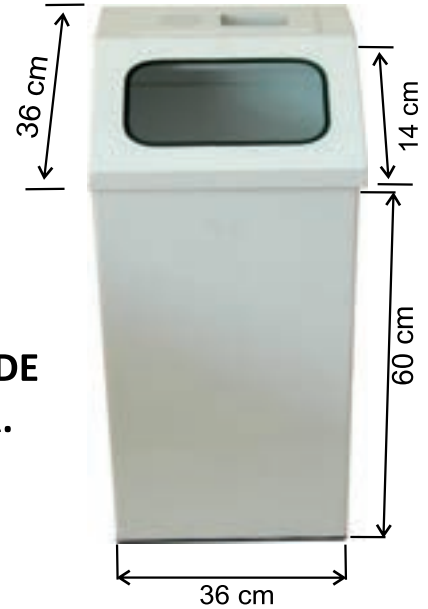

**1370 37 LT****İMAJ ÇÖP KOVASI BOYALI**  
PAINTED İMAJ WASTE BIN 25X25X60  
Крашенная урна "Имидж" 25x25x60**1371 54 LT****İMAJ ÇÖP KOVASI BOYALI**  
PAINTED İMAJ WASTE BIN 30X30X60+14  
Крашенная урна "Имидж" 30x30x60+14**1372 79 LT****İMAJ ÇÖP KOVASI BOYALI**  
PAINTED İMAJ WASTE BIN 79 LT  
Крашенная урна "Имидж" 86 л**1374 54 LT****İMAJ KÜLLÜKLÜ ÇÖP**  
**KOVASI BOYALI**  
PAINTED İMAJ WASTE  
BIN WITH ASHTRAY 54 LT  
Крашенная урна "Имидж" с  
пепельницей 54 л**Küllüklü ve temizlenebilir**  
**üst hazneli****10 ADET VE ÜZERİ SİPARİŞLERDE**  
**İSTENİLEN RENK YAPILABİLİR.****1375 79 LT****İMAJ KÜLLÜKLÜ ÇÖP**  
**KOVASI BOYALI**  
PAINTED İMAJ WASTE BIN  
WITH ASHTRAY 36X36X60+14  
Крашенная урна "Имидж" с  
пепельницей 36x36x60+14**Ürünlerimizin kalite belgelerini ve paslanmaz ürünlerin kullanma talimatını**  
**ilk sayfada bulunan 'Kalite Belgelerimiz' kısmında görebilirsiniz.**

**Мусорные урны для мусора с пепельницей  
«Имидж»**

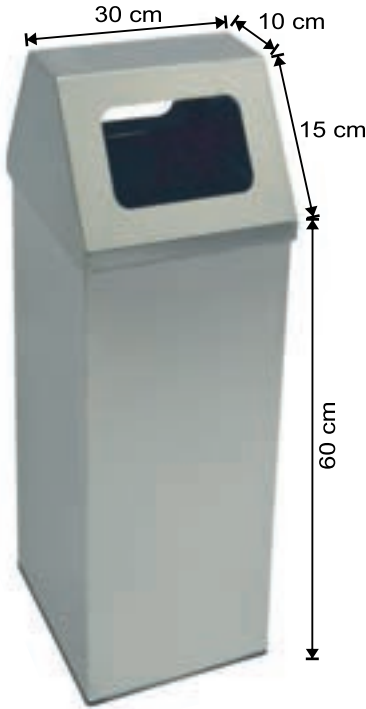

**1773 54 LT**

**KARE KAPAKLI ÇÖP KOVASI  
PASLANMAZ  
STAINLESS STEEL WASTE BIN  
WITH SQUARE COVER**  
Нержавеющее мусорное ведро  
с квадратной крышкой  
30x30x60+15 см

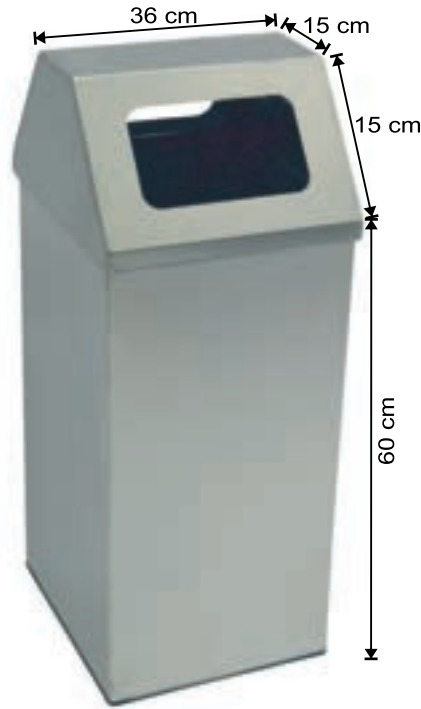

**1774 79 LT**

**KARE KAPAKLI ÇÖP KOVASI  
PASLANMAZ  
STAINLESS STEEL WASTE BIN  
WITH SQUARE LID**  
Нержавеющее мусорное ведро  
с квадратной крышкой  
36x36x60+15 см



**1778 79 LT**

**PİRAMİT KAPAKLI ÇÖP KOVASI  
STAINLESS STEEL WASTE BIN  
WITH PYRAMID LID**  
Нержавеющее мусорное  
ведро с крышкой формы  
пирамиды 36x36x60+15 см

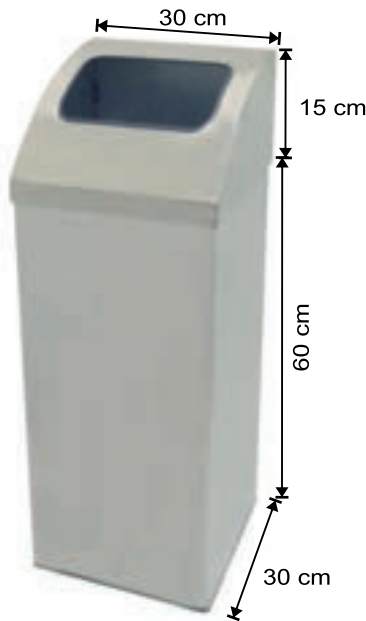

**1329 54 LT**

**ELİPS ÇÖP KOVASI  
ELLIPSE STAINLESS STEEL WASTE BIN**  
Нержавеющее мусорное ведро  
эллипсоидной формы 30x30x60+14 см

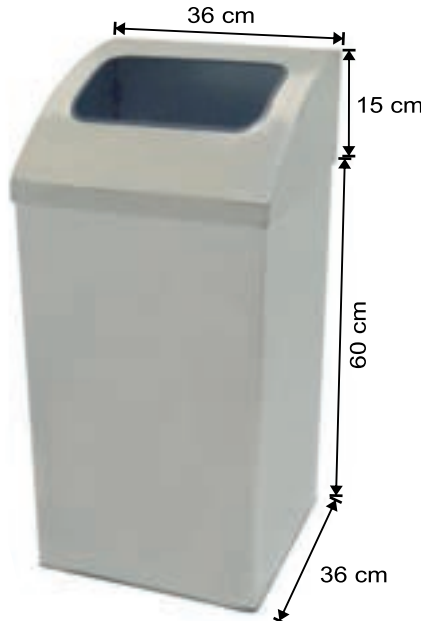

**1330 79 LT**

**ELİPS ÇÖP KOVASI  
ELLIPSE STAINLESS STEEL WASTE BIN**  
Нержавеющее мусорное ведро  
эллипсоидной формы 36x36x60+14 см

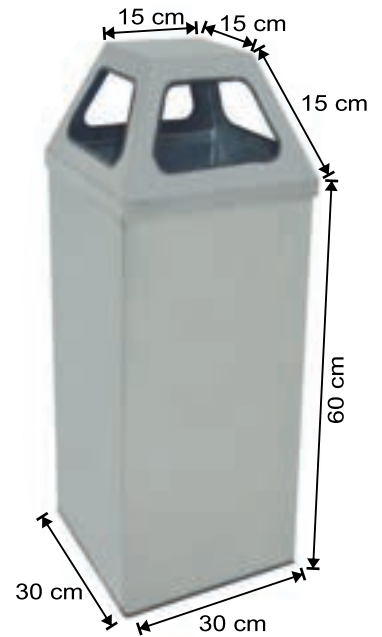

**1777 54 LT**

**PİRAMİT KAPAKLI ÇÖP KOVASI  
STAINLESS STEEL WASTE BIN  
WITH PYRAMID LID**  
Нержавеющее мусорное ведро  
крышкой формы пирамиды  
30x30x60+15 см

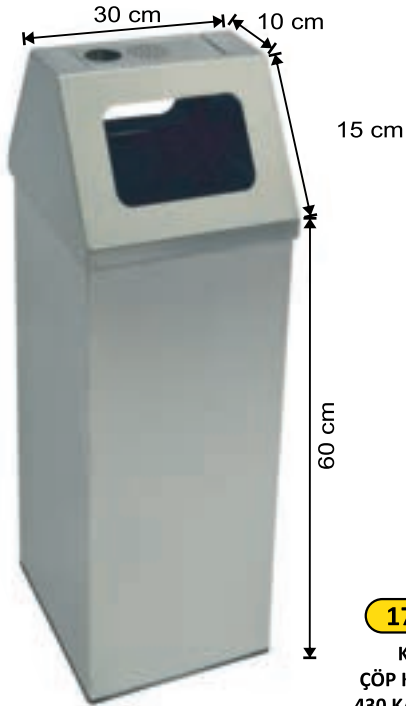
**1775 54 LT**

**KARE KAPAKLI  
ÇÖP KOVASI KÜLLÜKLÜ  
430 KALİTE PASLANMAZ**  
STAINLESS STEEL WASTE BIN WITH  
ASHTRAY AND SQUARE SHAPE LID  
Нержавеющее мусорное ведро с квадратной  
крышкой и пепельницей 30x30x60+15см

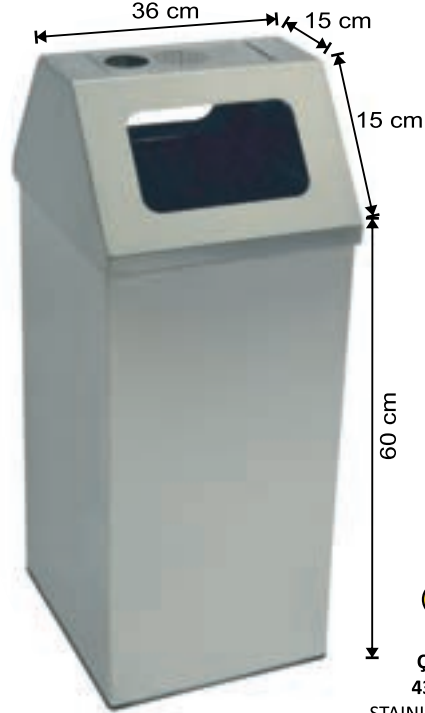
**1776 79 LT**

**KARE KAPAKLI  
ÇÖP KOVASI KÜLLÜKLÜ  
430 KALİTE PASLANMAZ**  
STAINLESS STEEL WASTE BIN WITH  
ASHTRAY AND SQUARE SHAPE LID  
Нержавеющее мусорное ведро с  
квадратной крышкой и пепельницей  
36x36x60+15см



**1779 54 LT**

**PİRAMİT KAPAKLI  
ÇÖP KOVASI KÜLLÜKLÜ  
430 KALİTE PASLANMAZ**  
STAINLESS STEEL WASTE BIN WITH  
ASHTRAY AND SQUARE SHAPE LID  
Нержавеющее мусорное ведро с  
крышкой формы пирамиды и пепельницей  
30x30x60+15 см

**1780 79 LT**

**PİRAMİT KAPAKLI  
ÇÖP KOVASI KÜLLÜKLÜ  
430 KALİTE PASLANMAZ**  
STAINLESS STEEL WASTE BIN WITH  
ASHTRAY AND SQUARE SHAPE LID  
Нержавеющее мусорное ведро с  
крышкой формы пирамиды и пепельницей  
36x36x60+15 см

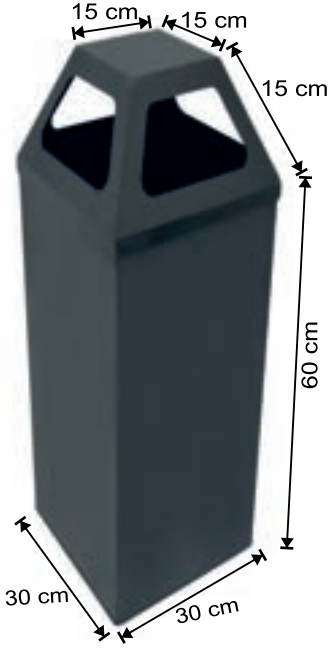
**Мусорные урны для мусора с пепельницей «Имидж»**



**1376 54 LT**

**PİRAMİT ÇÖP KOVASI  
FÜME RENK**

PAINTED WASTE BIN WITH  
PYRAMID SHAPE LID

Крашеное мусорное ведро с  
крышкой формы пирамиды  
30x30x60+15 см

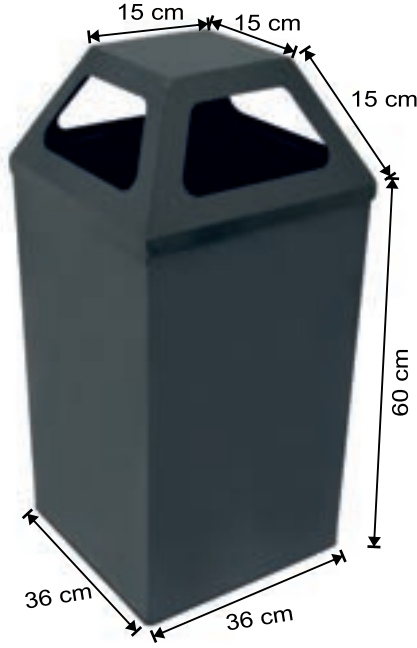

**1377 79 LT**

**PİRAMİT ÇÖP KOVASI  
FÜME RENK**

PAINTED WASTE BIN WITH  
PYRAMID SHAPE LID

Крашеное мусорное ведро с  
крышкой формы пирамиды  
36x36x60+15 см

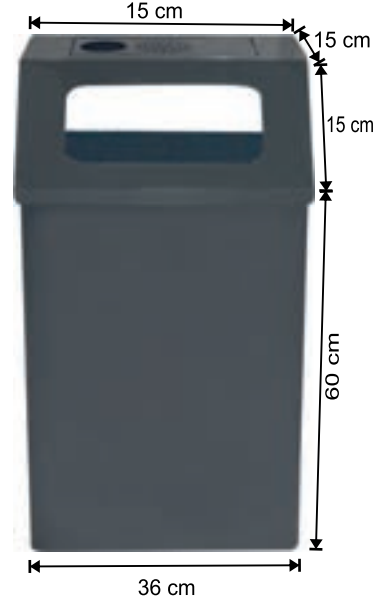

**1356 79 LT**

**KARE KAPAKLI  
KÜLLÜKLÜ ÇÖP KOVASI  
FÜME RENK**

PAINTED SQUARE SHAPE  
WASTE BIN WITH ASHTRAY  
Крашеное мусорное ведро с  
квадратной крышкой и  
пепельницей 36x36x60+15 см

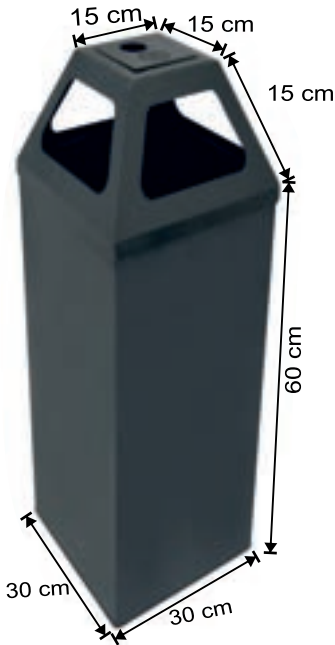

**1378 54 LT**

**KARE KAPAKLI  
KÜLLÜKLÜ ÇÖP KOVASI  
FÜME RENK**

PAINTED WASTE BIN WITH  
ASHTRAY AND PYRAMID SHAPE LID

Крашеное мусорное ведро с крышкой  
формы пирамиды и пепельницей  
30x30x60+15 см

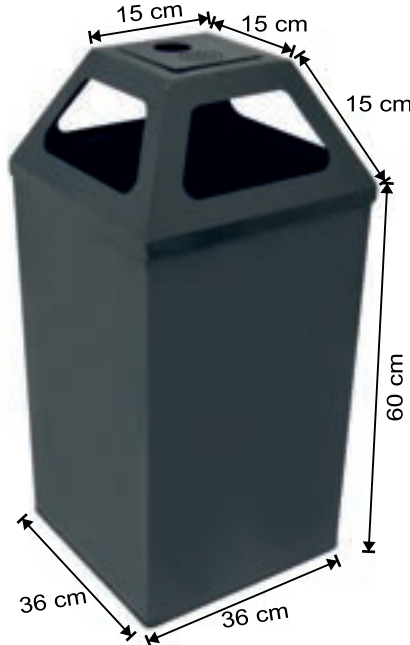

**1379 79 LT**

**KARE KAPAKLI  
KÜLLÜKLÜ ÇÖP KOVASI  
FÜME RENK**

PAINTED WASTE BIN WITH  
ASHTRAY AND PYRAMID SHAPE LID

Крашеное мусорное ведро с  
крышкой формы пирамиды и  
пепельницей 36x36x60+15 см

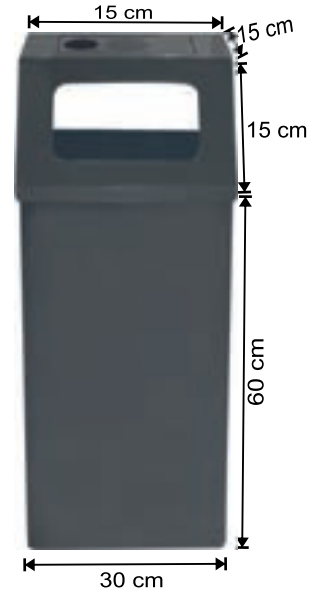

**1355 54 LT**

**KARE KAPAKLI  
KÜLLÜKLÜ ÇÖP KOVASI  
FÜME RENK**

PAINTED WASTE BIN WITH ASHTRAY  
AND SQUARE SHAPE LID

Крашеное мусорное ведро с  
квадратной крышкой и пепельницей  
30x30x60+15 см

**Ürünlerimizin kalite belgelerini ve paslanmaz ürünlerin kullanma talimatını ilk sayfada bulunan 'Kalite Belgelerimiz' kısmında görebilirsiniz.**

**Урны пепельницы колонного типа**

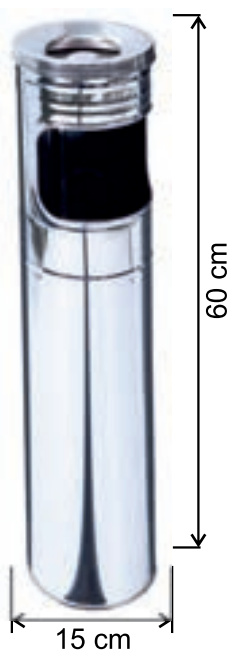

**1201 10 LT.**

**1 NO. KOLON KÜLLÜK PASLANMAZ**  
**1 NO STAINLESS STEEL COLON ASHTRAY**  
 Нержавеющая урна пепельница колонного типа № 1

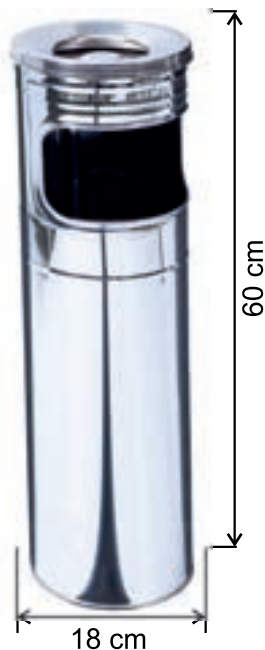

**1202 15 LT.**

**2 NO. KOLON KÜLLÜK PASLANMAZ**  
**2 NO STAINLESS STEEL COLON ASHTRAY**  
 Нержавеющая урна пепельница колонного типа № 2



**1203 20 LT.**

**3 NO. KOLON KÜLLÜK PASLANMAZ**  
**3 NO STAINLESS STEEL COLON ASHTRAY**  
 Нержавеющая урна пепельница колонного типа № 3



**1204 27 LT.**

**4 NO. KOLON KÜLLÜK PASLANMAZ**  
**4 NO STAINLESS STEEL COLON ASHTRAY**  
 Нержавеющая урна пепельница колонного типа № 4



**1205 34 LT.**

**5 NO. KOLON KÜLLÜK PASLANMAZ**  
**5 NO STAINLESS STEEL COLON ASHTRAY**  
 Нержавеющая урна пепельница колонного типа № 5



**1206 57 LT.**

**6 NO. KOLON KÜLLÜK PASLANMAZ**  
**6 NO STAINLESS STEEL COLON ASHTRAY**  
 Нержавеющая урна пепельница колонного типа № 6



**1279 27 LT.**

**4 NO. PASLANMAZ İZGARA KÜLLÜKLÜ ÇÖP KOVASI HAZNELİ**  
**STAINLESS STEEL COLON ASHTRAY 24x60CM**  
 Урна пепельница с нержавеющей решеткой



**1294** 27 LT.

**4 NO. PASLANMAZ HAZNELİ KÜLLÜKLÜ ÇÖP KOVASI**  
 COLON ASHTRAY WITH PLASTIC BAG HOLDER AND CHAMBER 4 NO 24X60CM  
 Урна пепельница с держателем для пакетов №4



**1295** 34 LT.

**5 NO. PASLANMAZ HAZNELİ KÜLLÜKLÜ ÇÖP KOVASI**  
 COLON ASHTRAY WITH PLASTIC BAG HOLDER AND CHAMBER 5 NO 27X60 CM  
 Урна пепельница с держателем для пакетов №5



**1296** 57 LT.

**6 NO. PASLANMAZ HAZNELİ KÜLLÜKLÜ ÇÖP KOVASI**  
 PAINTED ELITE COLON ASHTRAY 6 NO 35X60CM  
 Урна пепельница с держателем для пакетов №6



**1274** 27 LT.

**4 NO. PASLANMAZ KÜLLÜKLÜ ÇÖP KOVASI**  
 ULTRA COLON ASHTRAY 4 NO 24X60  
 Урна пепельница № 4 24x60 "Ультра



**1275** 34 LT.

**5 NO. PASLANMAZ KÜLLÜKLÜ ÇÖP KOVASI**  
 ULTRA COLON ASHTRAY 5 NO 27X60  
 Урна пепельница № 5 27x60 "Ультра



**1276** 57 LT.

**6 NO. PASLANMAZ KÜLLÜKLÜ ÇÖP KOVASI**  
 ULTRA COLON ASHTRAY 6 NO 35X60  
 Урна пепельница № 6 35x60 "Ультра



**1101** 10 LT.

1 NO. BOYALI KOLON  
KÜLLÜK

1 NO PAINTED  
COLON ASHTRAY

Крашенная урна пепельница  
колонного типа № 1



**1102** 15 LT.

2 NO. BOYALI KOLON  
KÜLLÜK

2 NO PAINTED  
COLON ASHTRAY

Крашенная урна пепельница  
колонного типа № 2



**1103** 20 LT.

3 NO. BOYALI KOLON  
KÜLLÜK

2 NO PAINTED  
COLON ASHTRAY

Крашенная урна пепельница  
колонного типа № 3



**1104** 27 LT.

4 NO. BOYALI KOLON  
KÜLLÜK

4 NO PAINTED  
COLON ASHTRAY

Крашенная урна пепельница  
колонного типа № 4



**1105** 34 LT.

5 NO. BOYALI KOLON  
KÜLLÜK

5 NO PAINTED  
COLON ASHTRAY

Крашенная урна пепельница  
колонного типа № 5



**1106** 57 LT.

6 NO. BOYALI KOLON  
KÜLLÜK

6 NO PAINTED  
COLON ASHTRAY

Крашенная урна пепельница  
колонного типа № 6

Ürünlerimizin kalite belgelerini ve paslanmaz ürünlerin kullanma talimatını  
ilk sayfada bulunan 'Kalite Belgelerimiz' kısmında görebilirsiniz.



**1288** 27 LT.

**METAL İÇ KOVALI**  
**90° AÇILABİLİR KAPAKLI**  
 STAINLESS STEEL ELITE COLON  
 ASHTRAY STAINLESS STEEL 27X80 CM  
 Нержавеющая урна пепельница  
 "Элит" 27x80 см



**1289** 42 LT.

**METAL İÇ KOVALI**  
**90° AÇILABİLİR KAPAKLI**  
 STAINLESS STEEL ELITE COLON  
 ASHTRAY STAINLESS STEEL 30X80 CM  
 Нержавеющая урна пепельница  
 "Элит" 30x80 см



**1290** 57 LT.

**METAL İÇ KOVALI**  
**90° AÇILABİLİR KAPAKLI**  
 STAINLESS STEEL ELITE COLON  
 ASHTRAY STAINLESS STEEL 35X80 CM  
 Нержавеющая урна пепельница  
 "Элит" 35x80 см

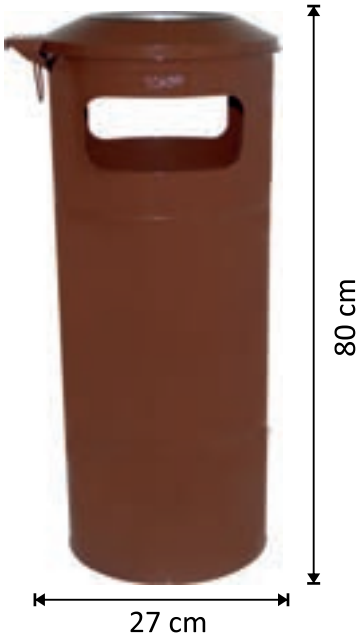

**1291** 27 LT.

**METAL İÇ KOVALI**  
**90° AÇILABİLİR KAPAKLI**  
 PAINTED ELITE COLON  
 ASHTRAY 27X80 CM  
 Крашеная урна пепельница  
 "Элит" 27x80 см



**1292** 42 LT.

**METAL İÇ KOVALI**  
**90° AÇILABİLİR KAPAKLI**  
 PAINTED ELITE COLON  
 ASHTRAY 30X80 CM  
 Крашеная урна пепельница  
 "Элит" 30x80 см



**1293** 57 LT.

**METAL İÇ KOVALI**  
**90° AÇILABİLİR KAPAKLI**  
 PAINTED ELITE COLON  
 ASHTRAY 35X80 CM  
 Крашеная урна пепельница  
 "Элит" 25x80 см

**Ürünlerimizin kalite belgelerini ve paslanmaz ürünlerin kullanma talimatını  
 ilk sayfada bulunan 'Kalite Belgelerimiz' kısmında görebilirsiniz.**



**KOLON KÜLLÜKLÜ PASLANMAZ ÇÖP KOVALARI**  
**STAINLESS STEEL WASTE BINS WITH COLON ASHTRAY**



**Урны пепельницы колонного типа**

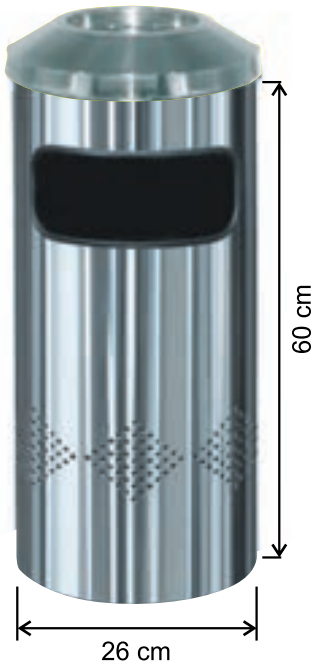

**1212** 34 LT.

**KOLON KÜLLÜK PASLANMAZ GÖVDE DELİKLİ**  
 STAINLESS STEEL MEGA COLON ASHTRAY WITH PERFORATED BODY  
 Нержавеющая Мега урна колонного типа с отверстиями



**1208** 20 LT.

**KOLON KÜLLÜK PASLANMAZ GÖVDE DELİKLİ**  
 3 NO STAINLESS STEEL COLON SAND ASHTRAY WITH PERFORATED BODY  
 Нержавеющая урна колонного типа с отверстиями № 3



**1209** 34 LT.

**KOLON KÜLLÜK PASLANMAZ GÖVDE DELİKLİ**  
 5 NO STAINLESS STEEL COLON SAND ASHTRAY WITH PERFORATED BODY  
 Нержавеющая урна колонного типа с отверстиями № 5



**1240** 34 LT.

**KOLON KÜLLÜK PASLANMAZ**  
 STAINLESS STEEL WASTE BIN WITH ASHTRAY AND LID  
 Урна с пепельнице и нержавеющей крышкой



**1241** 57 LT.

**KOLON KÜLLÜK PASLANMAZ**  
 STAINLESS STEEL WASTE BIN WITH ASHTRAY AND LID  
 Нержавеющая урна с пепельницей и крышкой



**1242** 57 LT.

**KOLON KÜLLÜK PASLANMAZ**  
 STAINLESS STEEL WASTE BIN WITH ASHTRAY AND LID  
 Нержавеющая урна с пепельницей и крышкой

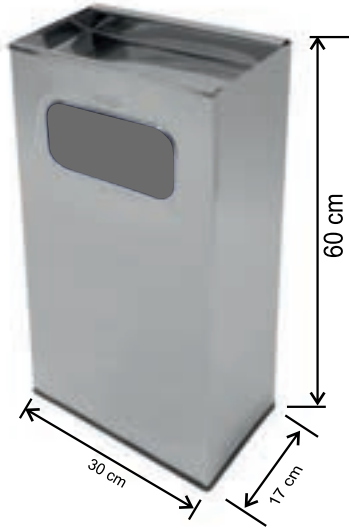

**1216 30 LT.**  
**DİKDÖRTGEN KÜLLÜKLÜ**  
**ÇÖP KOVASI PASLANMAZ**  
STAINLESS STEEL  
RECTANGULAR WASTE BIN  
Нержавеющее прямоугольное  
мусорное ведро 17x30x60

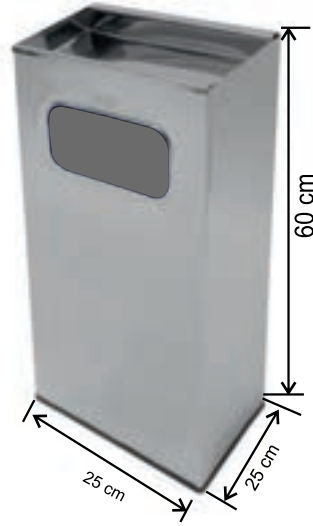

**1217 37 LT.**  
**KARE KÜLLÜKLÜ**  
**ÇÖP KOVASI PASLANMAZ**  
1 NO STAINLESS STEEL  
SQUARE SHAPE WASTE BIN  
Нержавеющее квадратное мусорное  
ведро № 1 25x25x60

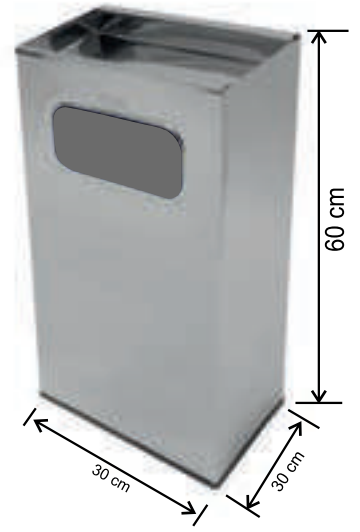

**1218 54 LT.**  
**KARE KÜLLÜKLÜ**  
**ÇÖP KOVASI PASLANMAZ**  
2 NO STAINLESS STEEL  
SQUARE SHAPE WASTE BIN  
Нержавеющее квадратное мусорное  
ведро № 2 30x30x60

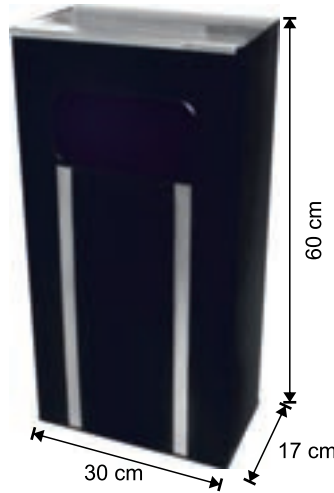

**1119 30 LT.**  
**DİKDÖRTGEN DEKOR KÜLLÜKLÜ**  
**ÇÖP KOVASI**  
30 LT DECORATED RECTANGULAR  
WASTE BIN WITH ASHTRAY  
Прямоугольное мусорное ведро с  
пепельницей с декором 30 л



**1116 30 LT.**  
**DİKDÖRTGEN KÜLLÜKLÜ**  
**ÇÖP KOVASI BOYALI**  
RECTANGULAR WASTE  
BIN 17\*30\*60  
Прямоугольное мусорное  
ведро 17\*30\*60



**1117 37 LT.**  
**KARE KÜLLÜKLÜ ÇÖP KOVASI**  
**BOYALI**  
SQUARE SHAPE WASTE BIN 1 NO  
Квадратное мусорное ведро  
№ 1 25\*25\*60

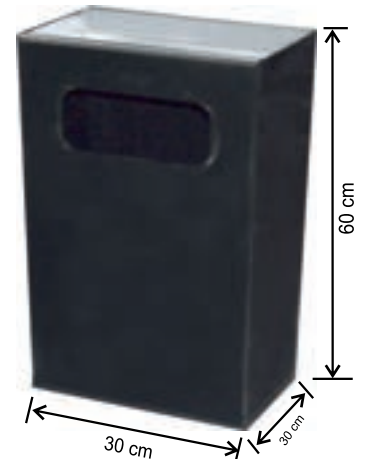

**1118 54 LT.**  
**KARE KÜLLÜKLÜ ÇÖP KOVASI**  
**BOYALI**  
SQUARE SHAPE WASTE BIN 2 NO  
Квадратное мусорное ведро  
№ 2 30\*30\*60

**Ürünlerimizin kalite belgelerini ve paslanmaz ürünlerin kullanma talimatını ilk sayfada bulunan 'Kalite Belgelerimiz' kısmında görebilirsiniz.**

Мусорные урны типов «Нептун» и «Ультра»

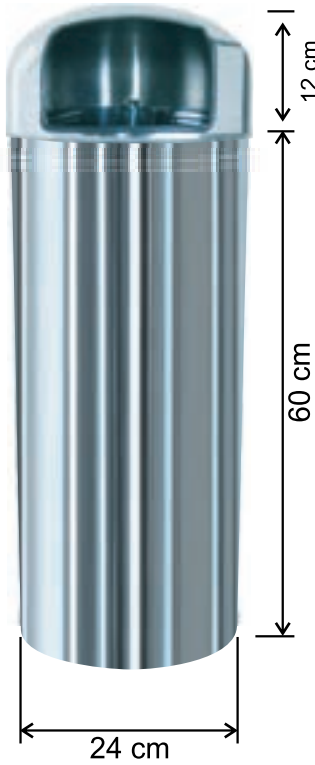

**2051** 27 LT.

1 NO. NEPTÜN  
ÇÖP KOVASI PASLANMAZ  
27 LT 1 NO NEPTUNE WASTE BIN  
Урна № 1 "Нептун" 27 л

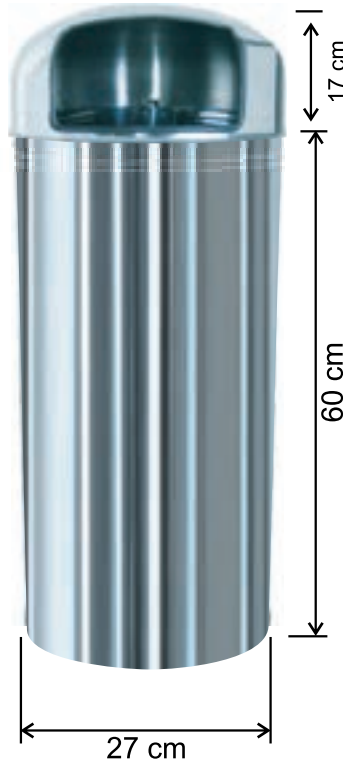

**2052** 34 LT.

2 NO. NEPTÜN  
ÇÖP KOVASI PASLANMAZ  
34 LT 2 NO NEPTUNE WASTE BIN  
Урна № 2 "Нептун" 34 л

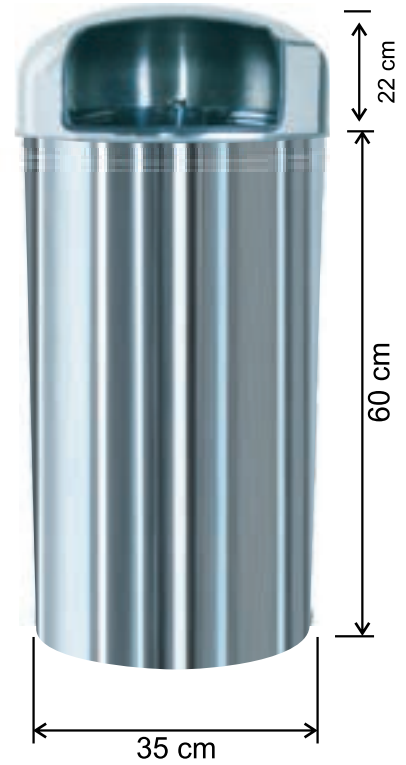

**2053** 57 LT.

3 NO. NEPTÜN  
ÇÖP KOVASI PASLANMAZ  
57 LT 3 NO NEPTUNE WASTE BIN  
Урна № 3 "Нептун" 57 л

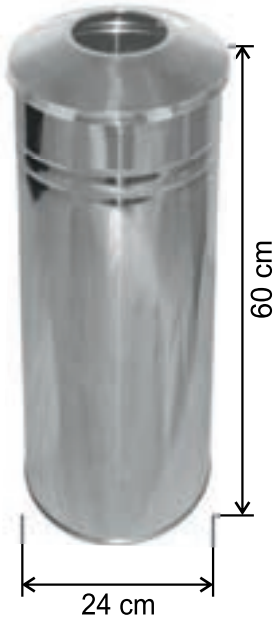

**1284** 27 LT.

4 NO. ULTRA  
PASLANMAZ ÇÖP KOVASI  
ULTRA COLON ASHRAY WITH  
PLASTIC BAG HOLDER 4 NO 24X60  
Урна пепельница "Ультра"с  
держателем для пакетов  
№ 4 24x60



**1285** 34 LT.

5 NO. ULTRA  
PASLANMAZ ÇÖP KOVASI  
ULTRA COLON ASHRAY WITH  
PLASTIC BAG HOLDER 27X60  
Урна пепельница "Ультра"с  
держателем для пакетов 27x60



**1286** 57 LT.

6 NO. ULTRA  
PASLANMAZ ÇÖP KOVASI  
ULTRA COLON ASHRAY WITH  
PLASTIC BAG HOLDER 35X60  
Урна пепельница "Ультра"с  
держателем для пакетов 35x60



**1328 30 LT**

**DOKUNMATİK KAPAKLI**  
STAINLESS STEEL TOUCH OPERATED  
CONIC WASTE BIN 5 NO  
Сенсорная нержавеющая урна  
конической формы № 5



360° Açılabilen dokunmatik  
kapaklı ürünler



**1327 20 LT**

**DOKUNMATİK KAPAKLI**  
STAINLESS STEEL TOUCH OPERATED  
CONIC WASTE BIN 45CM  
Сенсорная нержавеющая урна  
конической формы 45 см



**1297 30 LT**

**PASLANMAZ KONİK KAPALI TİP**  
**ÇÖP KOVASI**  
STAINLESS STEEL CONIC  
SHAPE WASTE BIN 5NO  
Нержавеющая урна  
конической формы № 5



**1298 20 LT**

**PASLANMAZ KONİK KAPALI TİP**  
**ÇÖP KOVASI**  
STAINLESS STEEL CONIC  
SHAPE WASTE BIN 45CM  
Нержавеющая урна  
конической формы 45 см



**1299 20 LT**

**BOYALI KONİK ÇÖP KOVASI**  
PAINTED CONIC WASTE BIN 60CM  
Крашенная урна конической  
формы 60 см



**1267 50 LT. MANUEL KAPAKLI**

**PASLANMAZ**  
STAINLESS STEEL CONICAL WASTE BIN  
WITH MANUEL LID  
Нержавеющая урна конической  
формы с крышкой



**1268 50 LT. MANUEL KAPAKLI**

**KONİK BOYALI ÇÖP KOVASI**  
PAINTED CONICAL WASTE BIN WITH  
MANUEL LID  
Крашенная урна конической формы  
с крышкой

**Ürünlerimizin kalite belgelerini ve paslanmaz ürünlerin kullanma talimatını ilk sayfada bulunan 'Kalite Belgelerimiz' kısmında görebilirsiniz.**

## Мусорные урны закрытого типа

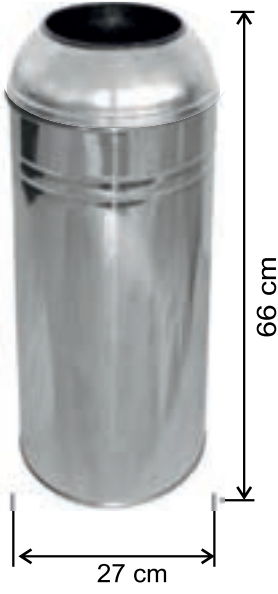

1237 34 LT.

5 NO. PASLANMAZ ÇÖP KOVASI  
STAINLESS STEEL WASTE BIN  
WITH DOME SHAPE LID  
Нержавеющее мусорное ведро  
с выпуклой крышкой



1248 42 LT.

PASLANMAZ ÇÖP KOVASI  
STAINLESS STEEL WASTE BIN 42 LT  
Нержавеющая урна 42 л



1249 57 LT.

PASLANMAZ ÇÖP KOVASI  
STAINLESS STEEL WASTE  
BIN 35X60 CM  
Нержавеющая урна  
35x60 см



1250 57 LT.

PASLANMAZ ÇÖP KOVASI  
STAINLESS STEEL WASTE  
BIN 35X80 CM  
Нержавеющая урна  
35x80 см



1251 18 LT.

PLASTİK TABANLI ÇEMBERLİ  
PASLANMAZ ÇÖP KOVASI  
İÇ KOVASIZ  
18 LT STAINLESS STEEL  
WASTE BIN WITH RING  
Нержавеющая урна с  
окантовкой 18 л



1252 27 LT.

PLASTİK TABANLI ÇEMBERLİ  
PASLANMAZ ÇÖP KOVASI  
İÇ KOVASIZ  
27 LT STAINLESS STEEL  
WASTE BIN WITH RING  
Нержавеющая урна с  
окантовкой 27 л



1253 18 LT.

PLASTİK TABANLI ÇEMBERLİ  
BOYALI ÇÖP KOVASI  
İÇ KOVASIZ  
18 LT PAINTED WASTE  
BIN WITH RING  
Крашеная урна с  
окантовкой 18 л



1254 27 LT.

PLASTİK TABANLI ÇEMBERLİ  
BOYALI ÇÖP KOVASI  
İÇ KOVASIZ  
18 LT PAINTED WASTE  
BIN WITH RING  
Крашеная урна с  
окантовкой 27 л

Ürünlerimizin kalite belgelerini ve paslanmaz ürünlerin kullanma talimatını  
ilk sayfada bulunan 'Kalite Belgelerimiz' kısmında görebilirsiniz.

**Мусорные урны закрытого типа**



**1215 27 LT.**

**4 NO. KAPALI TİP ÇÖP KOVASI PASLANMAZ**  
STAINLESS STEEL COLON ASHTRAY 4 NO CLOSED TYPE  
Нержавеющая урна пепельница № 4, закрытая

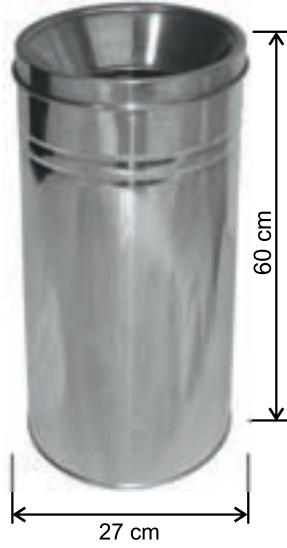

**1205 K 34 LT.**

**5 NO. KAPALI TİP ÇÖP KOVASI PASLANMAZ**  
5 NO CLOSED TYPE WASTE BIN  
Мусорное ведро № 5, закрытое

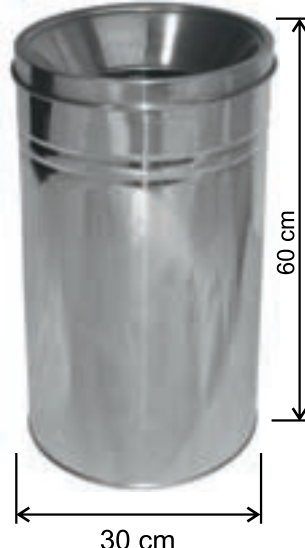

**1273 K 42 LT.**

**KAPALI TİP ÇÖP KOVASI PASLANMAZ**  
STAINLESS STEEL CLOSED TYPE WASTE BIN 30X60CM  
Нержавеющая урна пепельница колонного типа 30x60 см



**1206 K 57 LT.**

**6 NO. KAPALI TİP ÇÖP KOVASI PASLANMAZ**  
6 NO CLOSED TYPE  
Урна пепельница № 6, закрытая



**1205 K40 23 LT.**

**5 NO. KAPALI TİP ÇÖP KOVASI PASLANMAZ 40 cm**  
5 NO CLOSED TYPE STAINLESS WASTE BIN 40CM  
Нержавеющее мусорное ведро № 5, закрытое 40 см



**1206 K45 43 LT.**

**6 NO. KAPALI TİP ÇÖP KOVASI PASLANMAZ 45 cm**  
6 NO CLOSED TYPE 45 CM  
Урна пепельница № 6, закрытая 45 см



**1115 24 LT.**

**4 NO. KAPALI TİP ÇÖP KOVASI BOYALI**  
4 NO COLON ASHTRAY CLOSED TYPE  
Урна пепельница колонного типа № 6, закрытая



**1105 K 34 LT.**

**5 NO. KAPALI TİP ÇÖP KOVASI BOYALI**  
5 NO COLON ASHTRAY PAINTED CLOSED TYPE  
Крашенная урна пепельница колонного типа, закрытая



**1173 K 42 LT.**

**KAPALI TİP ÇÖP KOVASI BOYALI**  
PAINTED CLOSED TYPE WASTE BIN  
Крашенная урна 30x60 см, закрытая



**1106 K 57 LT.**

**6 NO. KAPALI TİP ÇÖP KOVASI BOYALI**  
6 NO PAINTED COLON ASHTRAY CLOSED TYPE  
Крашенная урна пепельница колонного типа № 6, закрытая

**Ürünlerimizin kalite belgelerini ve paslanmaz ürünlerin kullanma talimatını ilk sayfada bulunan 'Kalite Belgelerimiz' kısmında görebilirsiniz.**

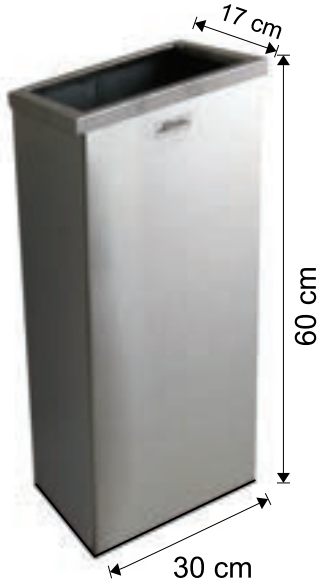

**1337 30 LT**

**ÇEMBERLİ DİKDÖRTGEN ÇÖP KOVASI PASLANMAZ 430 KALİTE STAINLESS STEEL RECTANGULAR WASTE BIN WITH RING**  
Нержавеющая урна с прямоугольной окантовкой



**1338 37 LT**

**ÇEMBERLİ KARE ÇÖP KOVASI PASLANMAZ 430 KALİTE STAINLESS STEEL SQUARE SHAPE WASTE BIN WITH RING 2 NO**  
Нержавеющая урна с квадратной окантовкой №2



**1339 54 LT**

**ÇEMBERLİ KARE ÇÖP KOVASI PASLANMAZ 430 KALİTE STAINLESS STEEL SQUARE SHAPE WASTE BIN WITH RING 3 NO**  
Нержавеющая урна с квадратной окантовкой №3



**1389 79 LT**

**ÇEMBERLİ KARE ÇÖP KOVASI PASLANMAZ 430 KALİTE STAINLESS STEEL WASTE BIN WITH SQUARE RING 4 NO**  
Нержавеющая урна с квадратной окантовкой №4



**1348 54 LT**

**SİYAH KARE ÇEMBERLİ ÇÖP KOVASI PASLANMAZ 430 KALİTE STAINLESS STEEL WASTE BIN WITH ASHTRAY AND BLACK LID**  
Нержавеющее мусорное ведро с черной квадратной крышкой 30x30x60 см



**1349 79 LT**

**SİYAH KARE ÇEMBERLİ ÇÖP KOVASI PASLANMAZ 430 KALİTE STAINLESS STEEL WASTE BIN WITH ASHTRAY AND BLACK LID**  
Нержавеющее мусорное ведро с черной квадратной крышкой 36x36x60 см



**1336 96 LT**

**ÇEMBERLİ KARE ÇÖP KOVASI PASLANMAZ 430 KALİTE STAINLESS STEEL WASTE BIN WITH SQUARE RING 4 NO**  
Нержавеющая урна с квадратной окантовкой №4

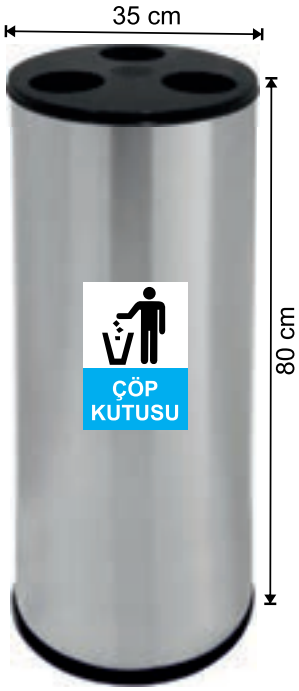

1214 80 LİTRE

DELİKLİ ÇÖP KOVASI  
WASTE BIN WITH STAINLESS  
STEEL LID AND ASHTRAY  
Нержавеющее мусорное ведро  
с крышкой и пепельницей

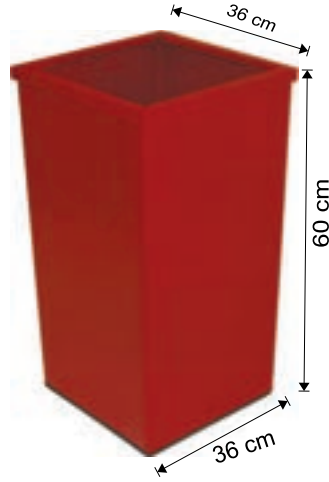

1347 79 LT

ÇEMBERLİ BOYALI KARE ÇÖP KOVASI  
PAINTED SQUARE SHAPE WASTE BIN 3 NO  
Крашеная урна с квадратной  
окантовкой № 3

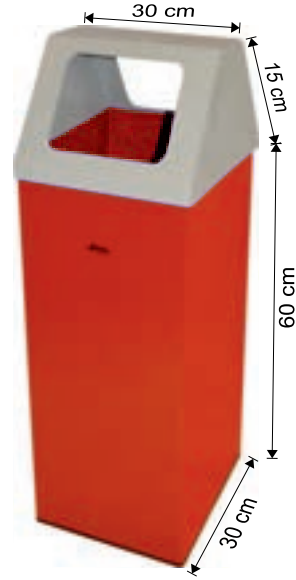

1353 54 LT

KARE KAPAKLI BOYALI ÇÖP KOVASI  
PAINTED SQUARE SHAPE WASTE BIN  
Крашеное мусорное ведро с квадратной  
крышкой 30x30x60+15cm

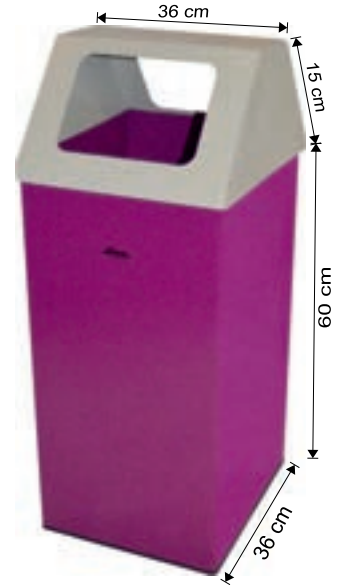

1354 79 LT

KARE KAPAKLI BOYALI ÇÖP KOVASI  
PAINTED SQUARE SHAPE WASTE BIN  
Крашеное мусорное ведро с квадратной  
крышкой 30x36x60+15cm

## 10 ADET VE ÜZERİ SİPARİŞLERDE İSTENİLEN RENK YAPILABİLİR.



1239 40 LİTRE

D TİPİ ÇÖP KOVASI  
PAINTED D TYPE WASTE BIN  
Крашеное мусорное ведро типа D

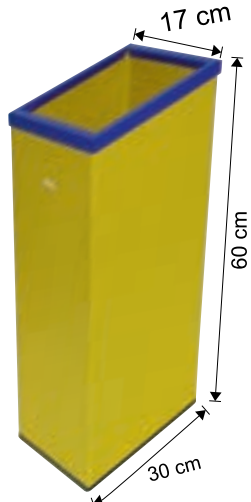

1342 30 LT

ÇEMBERLİ BOYALI  
DİKDÖRTGEN ÇÖP KOVASI  
PAINTED RECTANGULAR  
WASTE BIN WITH RING  
Крашеная урна с прямоугольной  
окантовкой



1343 37 LT

ÇEMBERLİ BOYALI KARE  
ÇÖP KOVASI  
PAINTED SQUARE SHAPE  
WASTE BIN WITH RING 1 NO  
Крашеная урна с квадратной  
окантовкой № 1

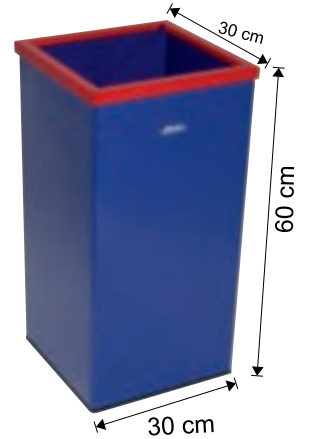

1344 54 LT

ÇEMBERLİ BOYALI KARE  
ÇÖP KOVASI  
PAINTED SQUARE SHAPE  
WASTE BIN WITH RING 2 NO  
Крашеная урна с квадратной  
окантовкой № 2

Ürünlerimizin kalite belgelerini ve paslanmaz ürünlerin kullanma talimatını  
ilk sayfada bulunan 'Kalite Belgelerimiz' kısmında görebilirsiniz.





**2154 40 LT**  
**430 KALİTE PASLANMAZ**  
**MANUEL ÇÖP KOVASI**  
 40 LT STAINLESS STEEL  
 MANUEL LID WASTE BIN  
 Нержавеющая урна с  
 крышкой 40 л



**2155 50 LT**  
**430 KALİTE PASLANMAZ**  
**MANUEL ÇÖP KOVASI**  
 50 LT STAINLESS STEEL  
 MANUEL LID WASTE BIN  
 Нержавеющая урна с  
 крышкой 50 л



**2156 70 LT**  
**430 KALİTE PASLANMAZ**  
**MANUEL ÇÖP KOVASI**  
 70 LT STAINLESS STEEL  
 MANUEL LID WASTE BIN  
 Нержавеющая урна с  
 крышкой 70 л



**2157 95 LT**  
**430 KALİTE PASLANMAZ**  
**MANUEL ÇÖP KOVASI**  
 95 LT STAINLESS STEEL  
 MANUEL LID WASTE BIN  
 Нержавеющая урна с  
 крышкой 95 л



**1072 40 LT**  
**AMELİYATHANE ÇÖP KOVASI**  
**430 KALİTE**  
 40 LT WASTE BIN WITH  
 WHEELS AND HANDLES  
 Мусорное ведро на колесах с  
 крышкой 40 л



**1074 50 LT**  
**AMELİYATHANE ÇÖP KOVASI**  
**430 KALİTE**  
 50 LT WASTE BIN WITH  
 WHEELS AND HANDLES  
 Мусорное ведро на колесах с  
 крышкой 50 л

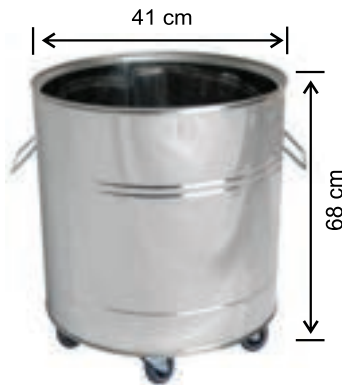

**1075 70 LT**  
**AMELİYATHANE ÇÖP KOVASI**  
**430 KALİTE**  
 70 LT WASTE BIN WITH  
 WHEELS AND HANDLES  
 Мусорное ведро на колесах с  
 крышкой 70 л

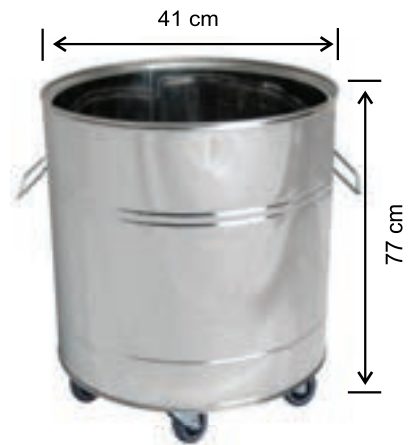

**1076 95 LT**  
**AMELİYATHANE ÇÖP KOVASI**  
**430 KALİTE**  
 95 LT WASTE BIN WITH  
 WHEELS AND HANDLES  
 Мусорное ведро на колесах с  
 крышкой 95 л

**Настенные мусорные ведра с декором**

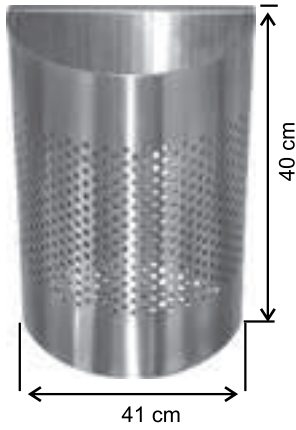

**1227** 40x41x20

**DUVAR TİPİ ÇÖP KOVASI  
25 LİTRE**

PERFORATED WALL MOUNTED  
STAINLESS STEEL WASTE BIN  
Настенное мусорное ведро  
среднего размера с отверстиями

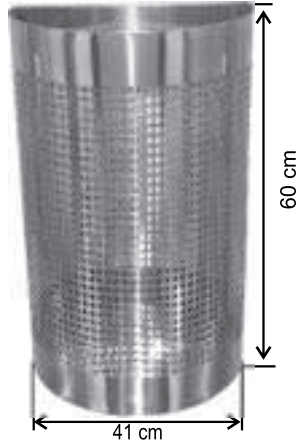

**1221** 20X60X41

**DUVAR TİPİ ÇÖP KOVASI  
40 LİTRE**

WALL MOUNTED STAINLESS  
STEEL WASTE BIN  
Нержавеющее настенное  
мусорное ведро



**1220** 20X70X41

**DUVAR TİPİ ÇÖP KOVASI  
29 LİTRE**

WALL MOUNTED STAINLESS  
STEEL WASTE BIN  
Нержавеющее настенное  
мусорное ведро

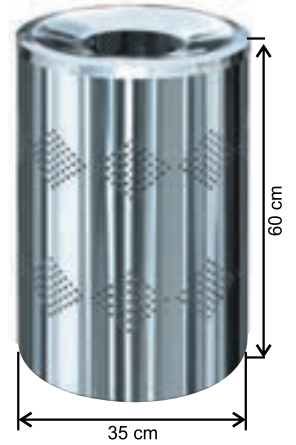

**1211** 57 LT.

**PASLANMAZ GÖVDE DELİKLİ  
ÇÖP KOVASI**

6 NO STAINLESS STEEL COLON  
ASHTRAY WITH PERFORATED BODY  
Нержавеющая урна колонного  
типа с отверстиями № 6

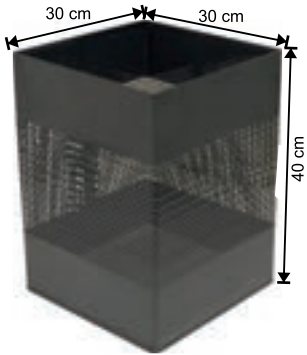

**1454** 36 LİTRE

**DELİKLİ ÇÖP KOVASI  
OFFICE TYPE WASTE BIN  
PERFORATED BODY**

Мусорное ведро для мусора  
с квадратными отверстиями



**1222** 19X30X33

**DUVAR TİPİ ÇÖP KOVASI  
12 LİTRE**

WALL MOUNTED STAINLESS  
STEEL WASTE BIN  
Нержавеющее настенное  
мусорное ведро с пепельницей



**1230** 24 litre

**DUVAR TİPİ ÇÖP KOVASI  
D TYPE STAINLESS STEEL  
WASTE BIN**

Нержавеющее мусорное  
ведро типа D 24 л



**1225** 25X26X12

**DUVAR TİPİ ÇÖP KOVASI  
8 LİTRE**

WALL MOUNTED STAINLESS  
STEEL WASTE BIN  
Нержавеющее настенное  
мусорное ведро



**1238** 12X25X26

**DUVAR TİPİ ÇÖP KOVASI  
ÇEMBERLİ 8 LİTRE**

STAINLESS STEEL WALL  
MOUNTED WASTE BIN  
Настенное нержавеющее  
мусорное ведро с окантовкой

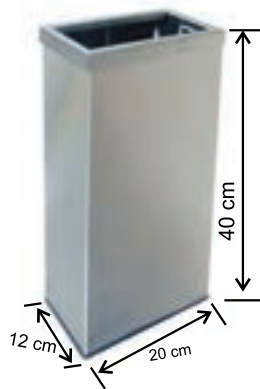

**1229** 20X40X12

**DUVAR TİPİ ÇÖP KOVASI  
ÇEMBERLİ 21 LİTRE**

WALL MOUNTED STAINLESS  
STEEL WASTE BIN WITH RING  
Настенное узкое мусорное  
ведро с окантовкой



**1226** 30X40X17

**DUVAR TİPİ ÇÖP KOVASI  
ÇEMBERLİ 21 LİTRE**

WALL MOUNTED STAINLESS STEEL  
WASTE BIN WITH RING  
Нержавеющее настенное  
мусорное ведро с окантовкой

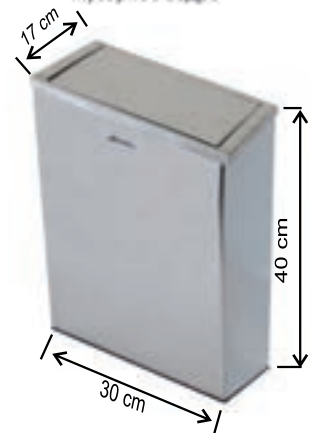

**1228** 21 LT

**DOKUNMATİK KAPAKLI ÇÖP KOVASI  
430 KALİTE PASLANMAZ**

WALL MOUNTED STAINLESS STEEL  
WASTE BIN WITH SWING LID  
Нержавеющее настенное мусорное  
ведро с вращающейся крышкой



**1398** 36 LT

**ELİPS ÇÖP KOVASI**

ELLIPSE STAINLESS STEEL WASTE BIN

Нержавеющее мусорное ведро  
эллипсоидной формы 36x36x60+14 см



**1397** 36 LT

**ÇÖP KOVASI GRİ RENK**

PAINTED WASTE BIN WITH  
SHAPE LID

Крашеное мусорное ведро с  
крышкой формы пирамиды  
36x36x60+15 см



**1399** 36 LT

**ELİPS ÇÖP KOVASI**

ELLIPSE STAINLESS STEEL WASTE BIN

Нержавеющее мусорное ведро  
эллипсоидной формы 36x36x60+14 см



**1396** 36 LT

**ÇÖP KOVASI FÜME RENK**

PAINTED WASTE BIN WITH  
SHAPE LID

Крашеное мусорное ведро с  
крышкой формы пирамиды  
36x36x60+15 см



**1393** 30 LİTRE

**KARE ÇÖP KOVASI**

PAINTED SQUARE SHAPE  
WASTE BIN SMALL SIZE

Квадратное крашеное мусорное  
ведро маленького размера



**1394** 54 LİTRE

**KARE ÇÖP KOVASI**

PAINTED SQUARE SHAPE  
WASTE BIN MEDIUM SIZE

Квадратное крашеное мусорное  
ведро среднего размера



**1395** 79 LİTRE

**KARE ÇÖP KOVASI**

PAINTED SQUARE SHAPE  
WASTE BIN LARGE SIZE

Квадратное крашеное мусорное  
ведро большого размера

**Ürünlerimizin kalite belgelerini ve paslanmaz ürünlerin kullanma talimatını ilk sayfada bulunan 'Kalite Belgelerimiz' kısmında görebilirsiniz.**

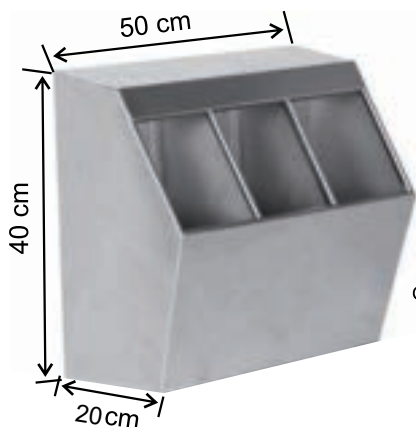

**7494**

**GALOŞ, BONE, MASKE SETİ**  
**304 KALİTE TEKLİ 3 BÖLMELİ**  
 GALOSH MASK BONNET CUPBOARD  
 Шкаф для бахил, масок и  
 одноразовых шапочек-беретов



**2160**

**GALOŞ, BONE, MASKE SETİ**  
**304 KALİTE TEKLİ 2 BÖLMELİ**  
 STAINLESS STEEL  
 GALOSH-BONNET SET  
 Набор шкафов для хранения  
 одноразовых шапочек-беретов  
 с нержавеющей верхом

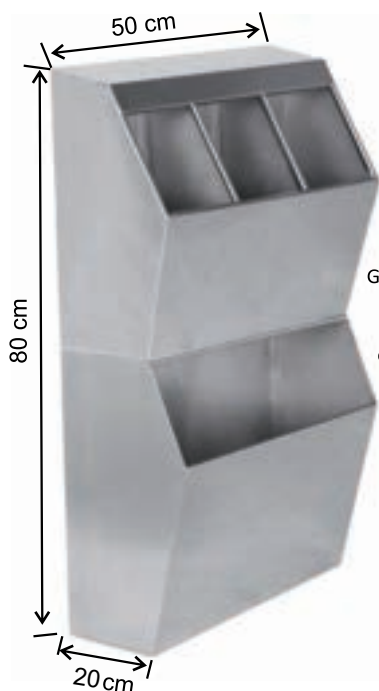

**7426**

**GALOŞ, BONE, MASKE SETİ**  
**ÇÖP KOVALI 2'Lİ TAKIM**  
**3 BÖLMELİ 304 KALİTE**  
 GALOSH BONNET MASK CUPBOARD  
 WITH WASTE BIN SET  
 Набор шкафов для хранения  
 одноразовых шапочек-беретов,  
 бахил и масок с ведром  
 для мусора

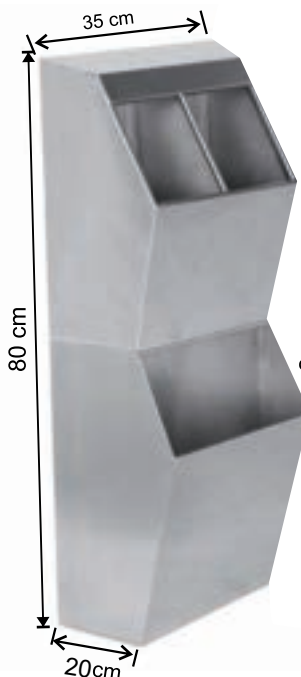

**2159**

**GALOŞ, BONE, MASKE SETİ**  
**ÇÖP KOVALI 2'Lİ TAKIM**  
**2 BÖLMELİ 304 KALİTE**  
 STAINLESS STEEL GALOSH  
 BONNET CUPBOARD  
 Двойной нержавеющей  
 набор шкафов для хранения  
 одноразовых шапочек-беретов



**7526 KOLSUZ**

**GALOŞMATİK**  
 GALOSH DISPENSER  
 Аппарат для надевания  
 бахил без ручки



**7525 KOLLU**

**GALOŞMATİK**  
 GALOSH DISPENSER  
 WITH HANDLE  
 Аппарат для надевания  
 бахил с ручкой



**7416**

**GALOŞMATİK GALOŞU**  
**100 adet**  
 Spare Gallosh  
 Аппарат для надевания  
 бахил бахилы



**7532 304 KALİTE**

**ELDİVEN KUTUSU**  
 STAINLESS STEEL HYGENIC  
 GLOVE BOX HOLDER  
 Нержавеющая коробка  
 для перчаток

**Комбинированные наборы**



**7365**

**KAĞIT HAVLU ÇÖP KOVASI**  
**SIVA ALTI VE ÜSTÜ KULLANIM 304 KALİTE**  
**COMBINED SYSTEM DISPENSER WASTE BIN**  
Комбинированная система диспенсер  
для бумажных полотенец и мусорное  
ведро 254

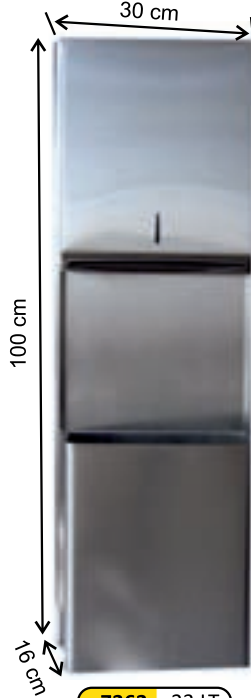

**7363 23 LT**

**KAĞIT HAVLU ÇÖP KOVASI**  
**KOMBİNE SIVA ÜSTÜ 304 KALİTE**  
**400 KAĞIT KAPASİTELİ**  
**COMBINED SYSTEM DISPENSER**  
**WASTE BIN**  
Комбинированная система  
диспенсер для бумажных полотенец  
и мусорное ведро 253



**7364 18 LT**

**KAĞIT HAVLU ÇÖP KOVASI**  
**YARIM DAİRE KOMBİNE 304 KALİTE**  
**200 KAĞIT KAPASİTELİ**  
**COMBINED SYSTEM DISPENSER**  
**WASTE BIN**  
Комбинированная система диспенсер  
для бумажных полотенец и мусорное  
ведро 253 YD



**7515 20 LT**

**FOTOSELLİ KAĞIT HAVLU**  
**21 CM KAĞIT VERİCİ**  
**ÇÖP KOVASI KOMBİNE**  
**304 KALİTE SİYAH MAT KAPLAMA**  
**PAINTED COMBINED PAPER**  
**DISPENSER AND WASTE BIN SET**  
Комбинированный набор диспенсер  
для бумаги с фотоэлементом и  
мусорным ведром

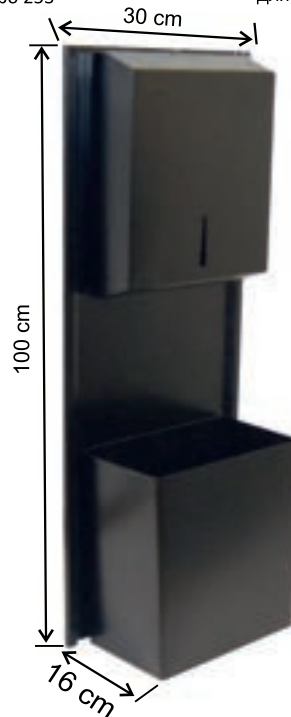

**7537 23 LT**

**KAĞIT HAVLU SIVA ÜSTÜ**  
**ÇÖP KOVASI KOMBİNE**  
**400 KAĞIT KAPASİTELİ**  
**304 KALİTE SİYAH MAT KAPLAMA**  
**MATT BLACK COMBINED 400 PCS**  
**PAPER DISPENSER AND WASTE BIN SET**  
Комбинированный набор диспенсер для  
бумаги (400-четырехсотой) с фотоэлементом  
и мусорным ведром. Черн. Мат.

**Ürünlerimizin kalite belgelerini ve paslanmaz ürünlerin kullanma talimatını ilk sayfada bulunan 'Kalite Belgelerimiz' kısmında görebilirsiniz.**

**Комбинированные наборы**



**7377** 304 Kalite

**Sıva altı Kombi**  
4\*1,5DC pilli, Elektrikli, 23 L iç kovalı  
200, 250, 300 mm ayarlanabilir kağıt boyu,  
21cm rulo havlu genişliği  
STAINLESS STEEL COMBINED AUTOMATIC  
TOWEL DISPENSER AND WASTE BIN  
Комбинированный набор диспенсер  
для бумажных полотенец с фотоэлементом и  
мусорным ведром, нержавеющей

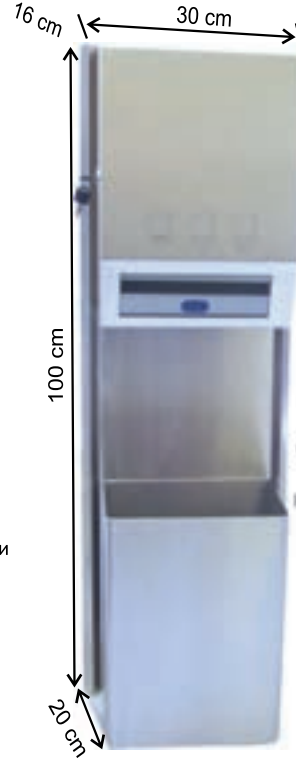

**7362** 20 LT

**FOTOSELLİ KAĞIT HAVLU  
ÇÖP KOVASI KOMBİNE 304 KALİTE**  
21 cm rulo havlu genişliği  
COMBINED SYSTEM AUTOMATIC PAPER  
DISPENSER WASTE BIN  
Комбинированная система диспенсер  
для бумаги с фотоэлементом и  
мусорное ведро 258



**DUVARA GÖMMELİ KOMBİNE SET**  
COMBINED SYSTEM WASTE BIN

**7366** 7 LT

( Ölçü 33,5\*10\*74 Cm ) 200 Ad Kağıt  
PAPER DISPENSER 200 PCS  
Комбинированная система диспенсер  
для бумажных полотенец (2-х сотые)  
и мусорное ведро 250-A

**7367** 10 LT

( Ölçü 33,5\*10\*94 Cm ) 400 Ad Kağıt  
PAPER DISPENSER 400 PCS  
Комбинированная система диспенсер  
для бумажных полотенец (4-х сотые)  
и мусорное ведро 251-A

**7368** 13 LT

( Ölçü 33,5\*10\*123 Cm ) 600 ad kağıt  
PAPER DISPENSER 600 PCS  
Комбинированная система диспенсер  
для бумажных полотенец (6-х сотые)  
и мусорное ведро 252-A



**7376** 304 KALİTE

**KOMBİ SET SIVA ALTI**  
400 Adet Z Kağıt Verici  
8L Taşınabilir Çöp Kovası  
Kombinasyonu  
STAINLESS STEEL COMBINED FLUSH  
MOUNTED Z FOLDED PAPER DISPENSER  
AND WASTE BIN SET

Нержавеющий, комбинированный  
набор с диспенсером для  
бумаги z сложения и мусорным  
ведром, встраиваемый



**7741** 304 KALİTE

**KOMBİ SET SIVA ÜSTÜ**  
400 Adet Z Kağıt Verici  
8L Taşınabilir Çöp Kovası  
Kombinasyonu  
STAINLESS STEEL COMBINED  
SURFACE MOUNTED Z FOLDED  
PAPER DISPENSER AND  
WASTE BIN SET  
Нержавеющий, комбинированный  
набор с диспенсером для бумаги  
z сложения и мусорным ведром,  
настенный



**1801 27 LT.**

**GERİ DÖNÜŞÜM ÇÖP KOVASI PASLANMAZ**  
STAINLESS STEEL RECYCLING BUCKET FOR PAPER  
Нержавеющая сортировочная урна для металла



**1802 27 LT.**

**GERİ DÖNÜŞÜM ÇÖP KOVASI PASLANMAZ**  
STAINLESS STEEL RECYCLING BUCKET FOR PAPER  
Нержавеющая сортировочная урна для металла



**1803 27 LT.**

**GERİ DÖNÜŞÜM ÇÖP KOVASI PASLANMAZ**  
STAINLESS STEEL RECYCLING BUCKET FOR PAPER  
Нержавеющая сортировочная урна для металла



**1804 96 LT.**

**GERİ DÖNÜŞÜM ÇÖP KOVASI BOYALI**  
PAINTED RECYCLING BUCKET 35\*100  
Крашеная сортировочная урна 35\*100



**1804 96 LT.**

**GERİ DÖNÜŞÜM ÇÖP KOVASI BOYALI**  
PAINTED RECYCLING BUCKET 35\*100  
Крашеная сортировочная урна 35\*100



**1804 96 LT.**

**GERİ DÖNÜŞÜM ÇÖP KOVASI BOYALI**  
PAINTED RECYCLING BUCKET 35\*100  
Крашеная сортировочная урна 35\*100



**1805 96 LT.**

**GERİ DÖNÜŞÜM ÇÖP KOVASI PASLANMAZ**  
STAINLESS STEEL RECYCLING WASTE BIN 35X100  
Нержавеющая сортировочная урна 35x100



**1805 96 LT.**

**GERİ DÖNÜŞÜM ÇÖP KOVASI PASLANMAZ**  
STAINLESS STEEL RECYCLING WASTE BIN 35X100  
Нержавеющая сортировочная урна 35x100



**1805 96 LT.**

**GERİ DÖNÜŞÜM ÇÖP KOVASI PASLANMAZ**  
STAINLESS STEEL RECYCLING WASTE BIN 35X100  
Нержавеющая сортировочная урна 35x100

**SİPARİŞ ÜZERİNE ÜRETİLİR İADE ALINMAZ.**

**Ürünlerimizin kalite belgelerini ve paslanmaz ürünlerin kullanma talimatını ilk sayfada bulunan 'Kalite Belgelerimiz' kısmında görebilirsiniz.**

## Крашенные урны для сортировки мусора



1864 54 LT

BOYALI  
GERİ DÖNÜŞÜM KOVASI  
PAINTED RECYCLING  
WASTE BIN

Красная, крашенная  
сортировочная квадратная  
урна



1865 54 LT

BOYALI  
GERİ DÖNÜŞÜM KOVASI  
PAINTED RECYCLING  
WASTE BIN

Красная, крашенная  
сортировочная квадратная  
урна



1866 54 LT

BOYALI  
GERİ DÖNÜŞÜM KOVASI  
PAINTED RECYCLING  
WASTE BIN

Красная, крашенная  
сортировочная квадратная  
урна



1867 54 LT

BOYALI  
GERİ DÖNÜŞÜM KOVASI  
PAINTED RECYCLING  
WASTE BIN

Красная, крашенная  
сортировочная квадратная  
урна

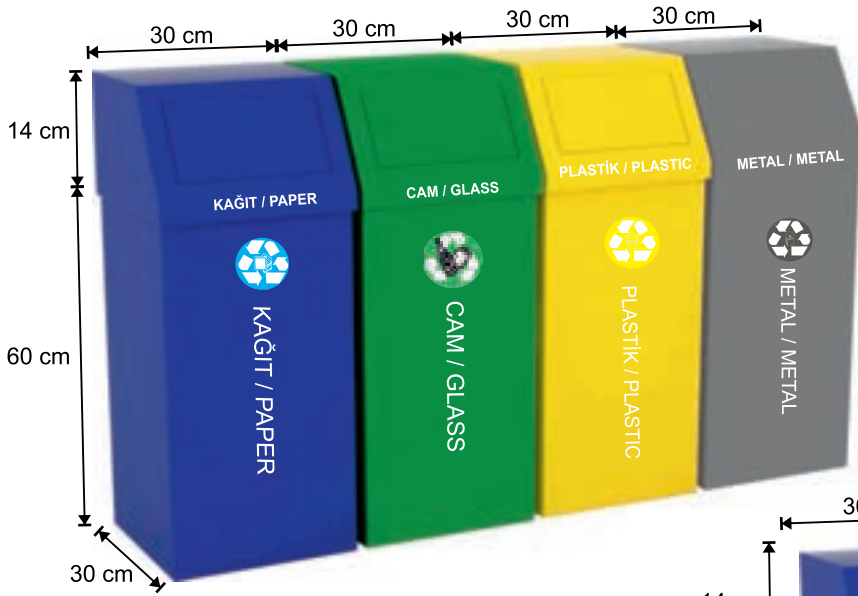

1894 216 LT

4LÜ BOYALI  
GERİ DÖNÜŞÜM KOVASI  
PAINTED RECYCLING SET WITH  
SWING LID 4 BUCKETS  
4-х ведерная, крашенная сортировочная  
урна с качающимися крышками

1895 162 LT  
3LÜ BOYALI  
GERİ DÖNÜŞÜM KOVASI  
PAINTED RECYCLING SET WITH  
SWING LID 3 BUCKETS  
3-х ведерная, крашенная сортировочная  
урна с качающимися крышками

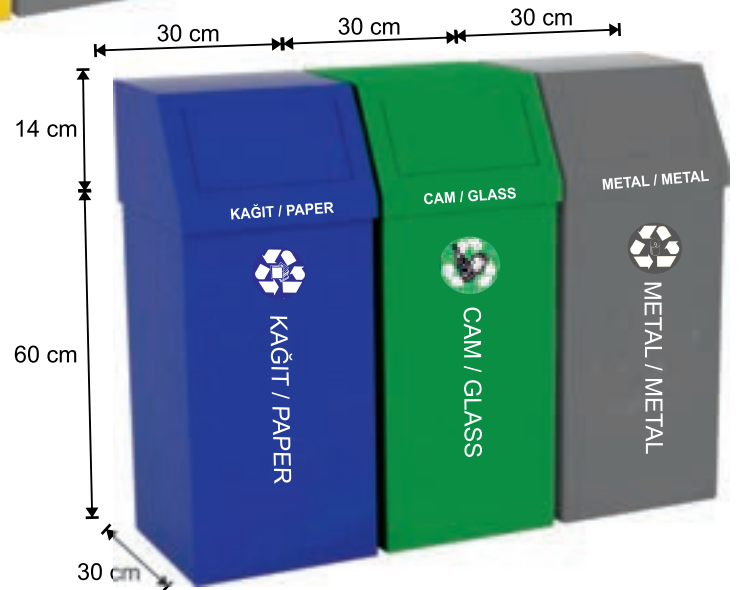

Ürünlerimizin kalite belgelerini ve paslanmaz ürünlerin kullanma talimatını ilk sayfada bulunan 'Kalite Belgelerimiz' kısmında görebilirsiniz.



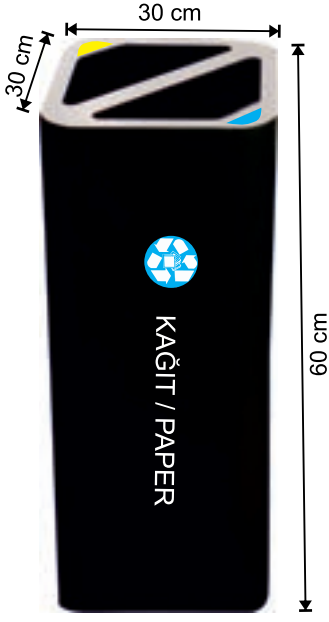

**1887** 2'Lİ

**GERİ DÖNÜŞÜM KUTUSU**  
PAINTED BLACK SQUARE SHAPE  
RECYCLING SET 2 BUCKETS  
Квадратная 2-х ведерная  
сортировочная урна,  
черная -крашенная

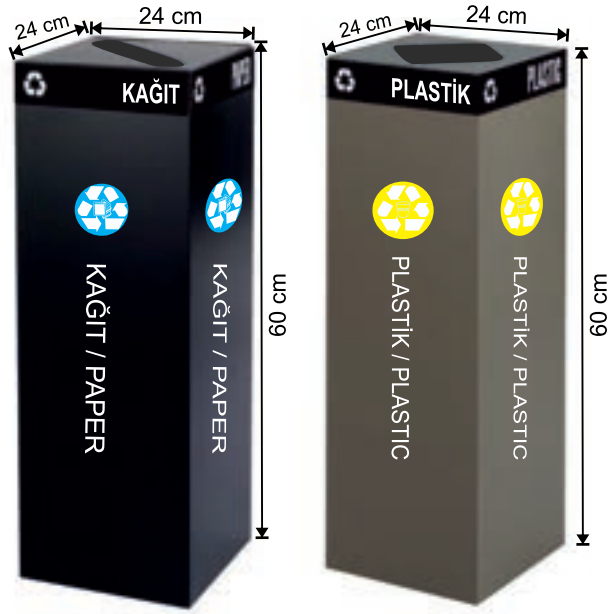

**1885** 2 Lİ

**GERİ DÖNÜŞÜM KUTUSU**  
PAINTED RECYCLING SET 2 BUCKET  
2-х ведерная крашенная сортировочная урна



**1886** 3 LÜ

**GERİ DÖNÜŞÜM KUTUSU**  
PAINTED RECYCLING SET 3 BUCKET  
3-х ведерная крашенная сортировочная урна

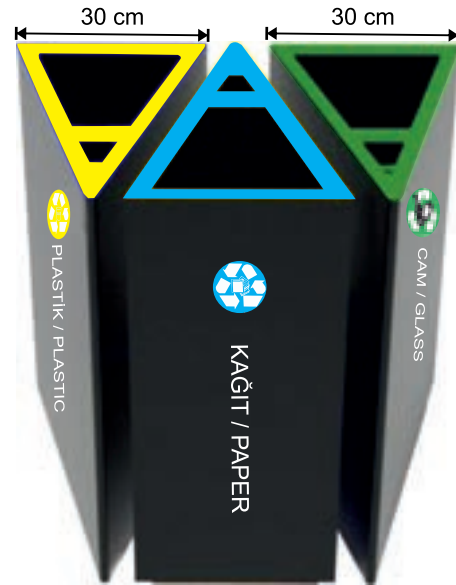

**1888** 3'LÜ

**GERİ DÖNÜŞÜM KUTUSU**  
PAINTED TRIANGLE SHAPE  
RECYCLING SET 3BUCKETS  
3-х ведерная, крашенная в черный  
цвет сортировочная урна с треугольными ведрами

**Ürünlerimizin kalite belgelerini ve paslanmaz ürünlerin kullanma talimatını ilk sayfada bulunan 'Kalite Belgelerimiz' kısmında görebilirsiniz.**

Крашенные урны для сортировки мусора



1882 3 LÜ

GERİ DÖNÜŞÜM KOVASI  
PAINTED RECYCLING SET 3 BUCKETS  
3-х ведерная крашенная сортировочная урна

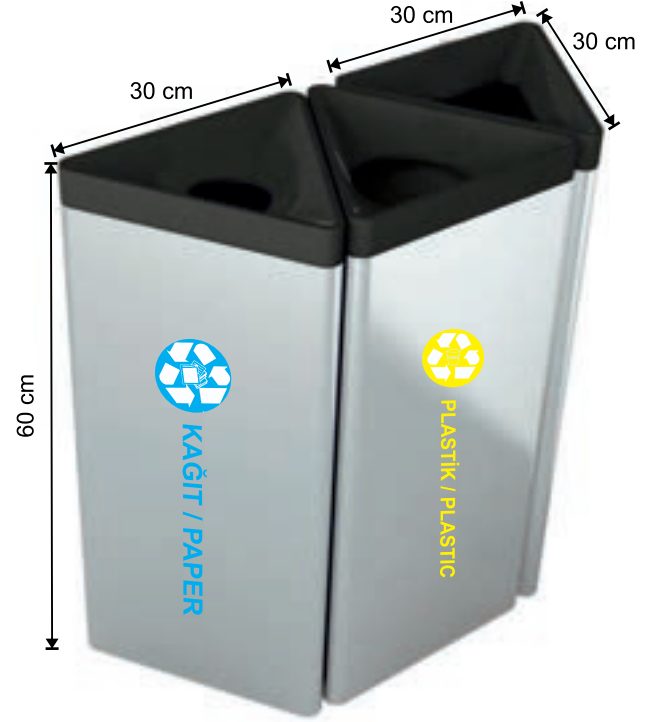

1880 3 LÜ

GERİ DÖNÜŞÜM KUTUSU  
STAINLESS STEEL TRIANGLE SHAPE  
RECYCLING SET 3 BUCKETS  
3-х ведерная нержавеющая сортировочная  
урна с треугольными ведрами

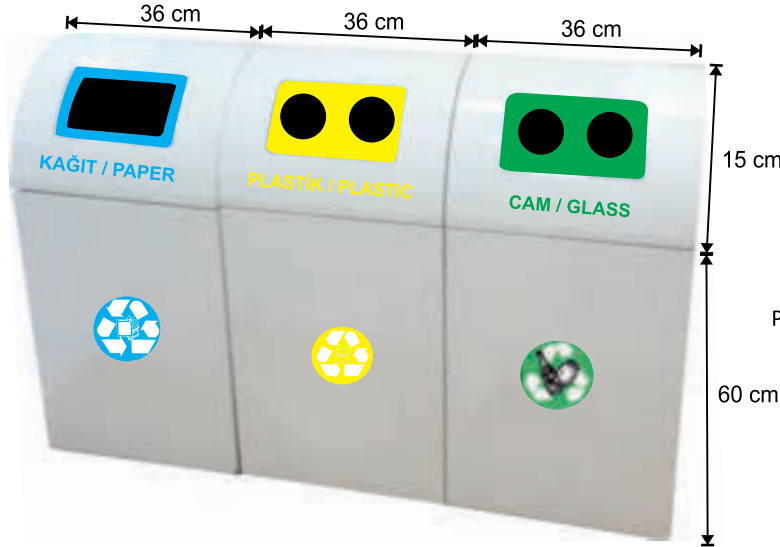

1881 3 LÜ

GERİ DÖNÜŞÜM KUTUSU  
PAINTED OVAL SHAPE RECYCLING  
SET WITH LID BUCKETS  
3-х ведерная нержавеющая  
сортировочная урна с  
овальными крышками

1879 3 LÜ

GERİ DÖNÜŞÜM KUTUSU  
STAINLESS STEEL RECYCLING SET  
WITH DECORATIVE LID 3 BUCKET  
3-х ведерная нержавеющая сортировочная  
урна с декоративными крышками

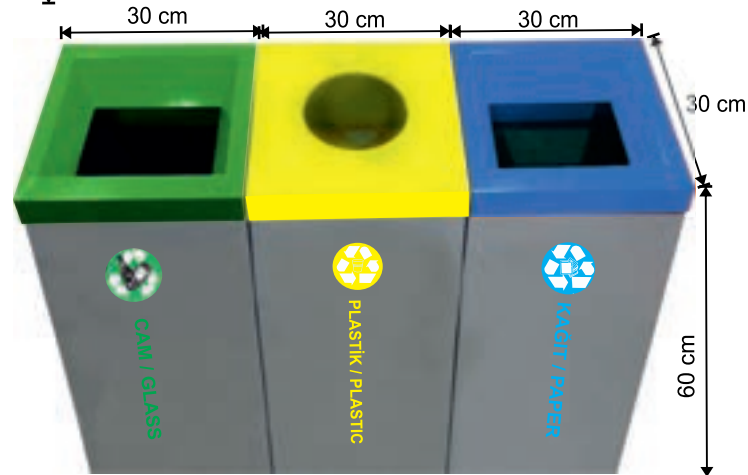

Ürünlerimizin kalite belgelerini ve paslanmaz ürünlerin kullanma talimatını  
ilk sayfada bulunan 'Kalite Belgelerimiz' kısmında görebilirsiniz.

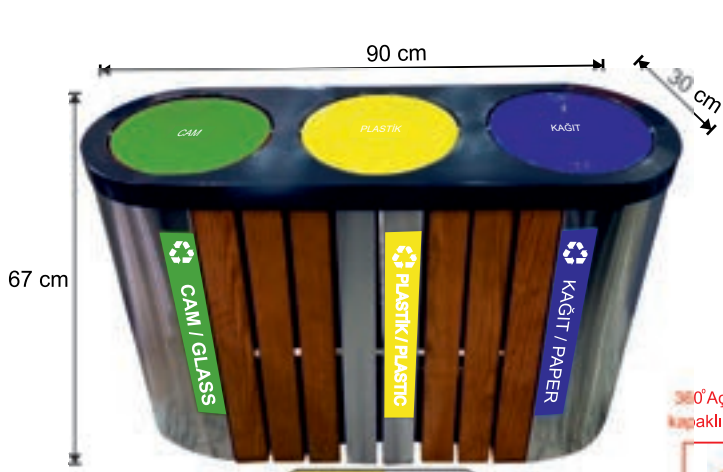

**2501 81 LT.**

**AHŞAPLI PASLANMAZ 3 LÜ GERİ DÖNÜŞÜM KOVASI**  
**ÜRÜN METAL İÇ KOVALIDIR.**  
**ÜST KAPAKLARI 360 DERECE DÖNER KAPAKLIDIR.**  
**WOODEN DECORED RECYCLING SET**  
ведерная сортировочная урна, крашенная  
с деревянными вставками

30° Açılabilen dokunmatik  
kapaklı geri dönüşüm grubu

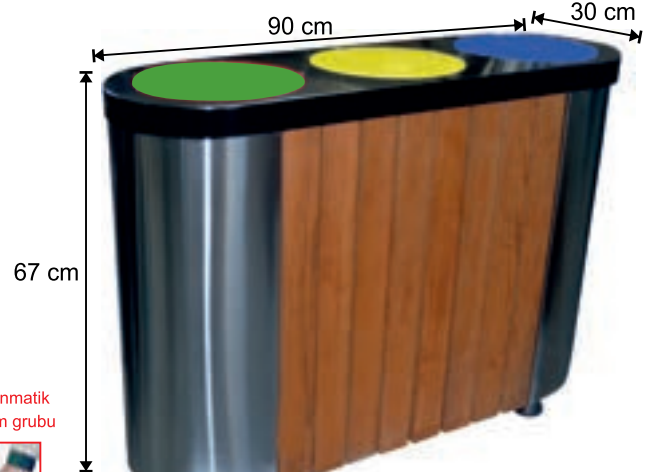

**1809 81 LT.**

**DÖNER KAPAKLI AHŞAPLI GERİ DÖNÜŞÜM GRUBU**  
**3 BÖLMELİ İÇ KOVALIDIR 430 KALİTE**  
**WOODEN DECORED RECYCLING SET**  
ведерная сортировочная урна, крашенная  
с деревянными вставками

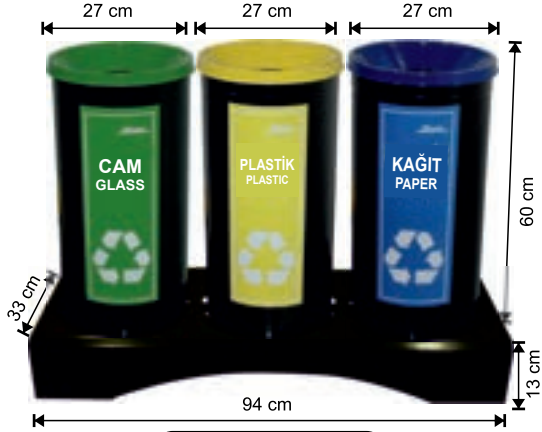

**1840 34 Lt.**

**3'LÜ BOYALI GERİ DÖNÜŞÜM KOVASI**  
**3 BUCKET PAINTED RECYCLING SET**  
Крашенный 3-х ведерный сортировочный набор

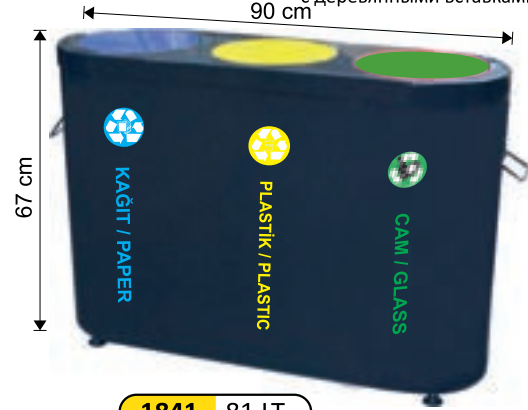

**1841 81 LT.**

**DÖNER KAPAKLI BOYALI GERİ DÖNÜŞÜM GRUBU**  
**3 BÖLMELİ İÇ KOVALIDIR**  
**PAINTED RECYCLING SET 3 BUCKETS WITH SWING LID**  
3-х ведерная нержавеющей сортировочная урна  
с декоративными крышками



**2511 108 LT.**

**DÖNER KAPAKLI BOYALI GERİ DÖNÜŞÜM GRUBU**  
**2 BÖLMELİ İÇ KOVALIDIR**  
**2 BUCKET PAINTED RECYCLE SET**  
2-х ведерная нержавеющей сортировочная  
урна с декоративными крышками



**2505 54 LT.**

**BOYALI GERİ DÖNÜŞÜM KOVASI**  
**PAINTED RECYCLING WASTE BIN**  
Красная, крашенная  
сортировочная квадратная  
урна

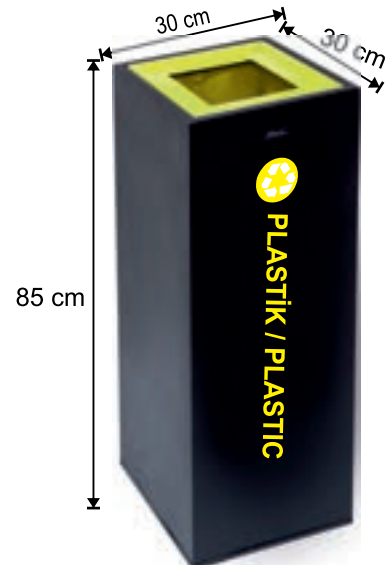

**2506 54 LT.**

**BOYALI GERİ DÖNÜŞÜM KOVASI**  
**PAINTED RECYCLING WASTE BIN**  
Красная, крашенная  
сортировочная квадратная  
урна



**2502 GERİ DÖNÜŞÜM**

GRUBU 430 KALİTE (54 LİTREX3)  
MAT PASLANMAZ (BAZALI)  
3 BUCKET RECYCLING SET WITH STAND  
3-х ведерная сортировочная группа  
на платформе

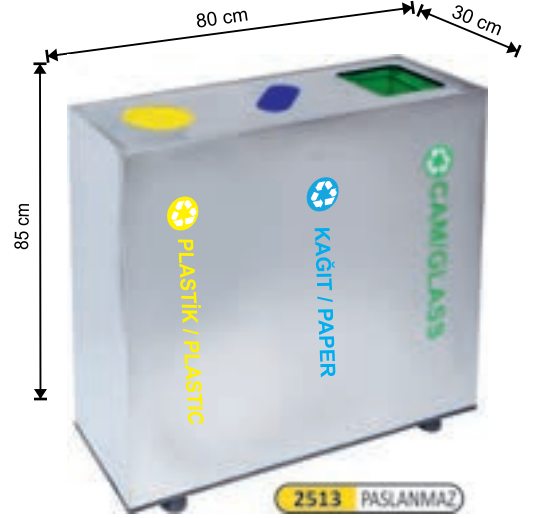

**2513 PASLANMAZ**

GERİ DÖNÜŞÜM ÇÖP KOVASI  
3 BÖLMELİ İÇ KOVALIDIR 430 KALİTE  
RECYCLING WASTE BIN SET  
WITH 3 SECTION 70X23X60  
Сортировочная с 3-мя отсеками 70x23x60



**2503 PASLANMAZ**

GERİ DÖNÜŞÜM ÇÖP KOVASI 430 KALİTE  
4 BÖLMELİ GALVANİZLİ İÇ KOVALIDIR  
4 BUCKET STAINLESS STEEL RECYCLING SET  
4-ведерная нержавеющая сортировочная урна

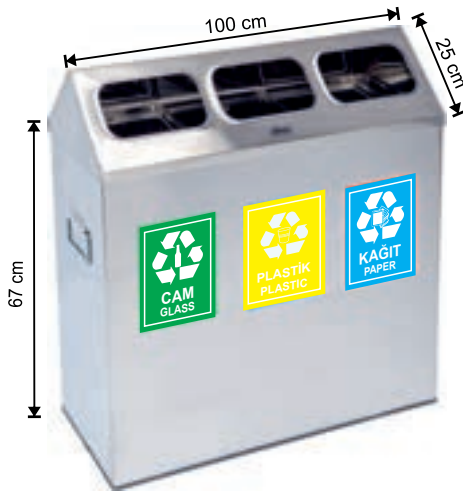

**2514 PASLANMAZ**

GERİ DÖNÜŞÜM ÇÖP KOVASI  
3 BÖLMELİ İÇ KOVALIDIR 430 KALİTE  
RECYCLING WASTE BIN SET  
WITH 3 SECTION 70X23X60  
Сортировочная с 3-мя отсеками 70x23x60



**2526 PASLANMAZ**

GERİ DÖNÜŞÜM ÇÖP KOVASI 430 KALİTE  
4 BÖLMELİ GALVANİZLİ İÇ KOVALIDIR  
4 BUCKET STAINLESS STEEL RECYCLING SET  
4-ведерная нержавеющая сортировочная урна

**2527 AHŞAP**

**GERİ DÖNÜŞÜM ÇÖP KOVASI**  
**PAINTED WOODEN DECORATED**  
**RECYCLING SET 3 BUCKETS**  
 3-х ведерная сортировочная урна,  
 крашенная с деревянными вставками

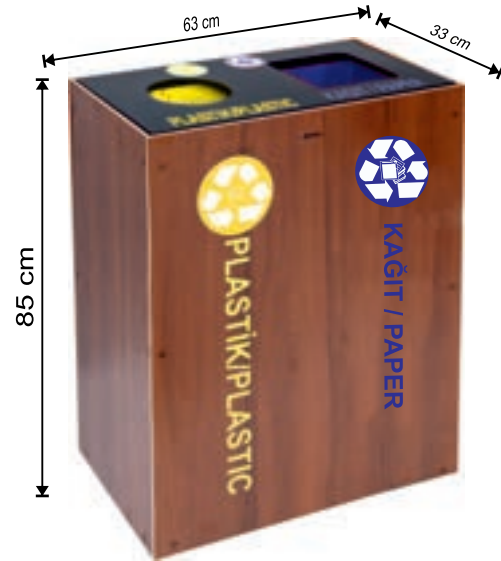
**2516 AHŞAP**

**GERİ DÖNÜŞÜM ÇÖP KOVASI**  
**PAINTED WOODEN DECORATED**  
**RECYCLING 2 SETBUCKETS**  
 2-х ведерная сортировочная урна,  
 крашенная с деревянными вставками

**2528 AHŞAP**

**GERİ DÖNÜŞÜM ÇÖP KOVASI**  
**PAINTED WOODEN DECORATED**  
**RECYCLING BUCKETS**  
 ведерная сортировочная урна,  
 крашенная с деревянными вставками

**2515 AHŞAP**

**GERİ DÖNÜŞÜM ÇÖP KOVASI**  
**PAINTED WOODEN DECORATED**  
**RECYCLING SET 3 BUCKETS**  
 3-х ведерная сортировочная урна,  
 крашенная с деревянными вставками

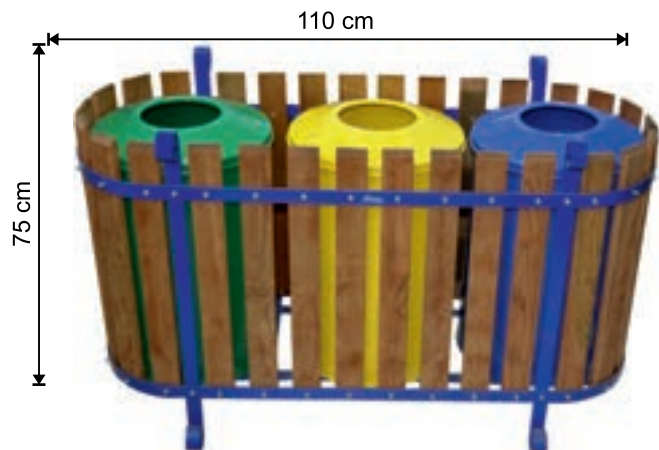
**1893 AHŞAP**

**GERİ DÖNÜŞÜM ÇÖP KOVASI**  
**PAINTED WOODEN DECORATED**  
**RECYCLING SET 3 BUCKETS**  
 3-х ведерная сортировочная урна,  
 крашенная с деревянными вставками

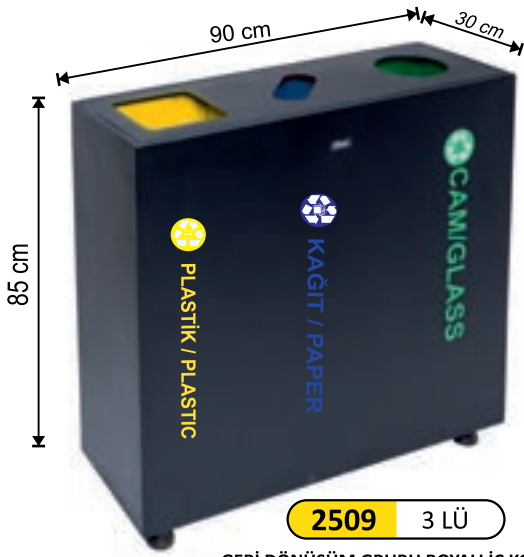

2509 3 LÜ

GERİ DÖNÜŞÜM GRUBU BOYALI İÇ KOVALI  
3 BUCKET PAINTED RECYCLE  
Тройная крашенная сортировочная  
урна в защитной клетке



2529 2 Lİ

GERİ DÖNÜŞÜM GRUBU  
BOYALI İÇ KOVALI  
PAINTED TRIPLE RECYCLING  
WASTE BIN WITH CAGE  
Тройная крашенная  
сортировочная урна  
в защитной клетке



2510 2 Lİ

GERİ DÖNÜŞÜM GRUBU BOYALI İÇ KOVALI  
3 BUCKET PAINTED RECYCLE  
Тройная крашенная сортировочная  
урна в защитной клетке

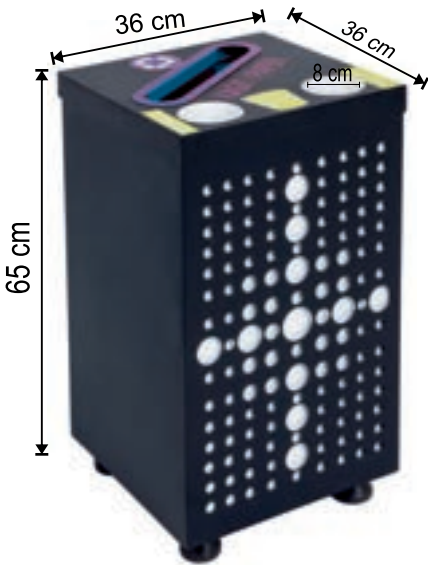

2507 BARDAK

KULLAN AT BARDAK KUTUSU  
PAINTED DISPOSABLE CUP BIN  
2-x ведерная крашенная  
сортировочная урна



1884 BARDAK

KULLAN AT BARDAK KUTUSU  
PAINTED DISPOSABLE CUP BIN  
2-x ведерная крашенная  
сортировочная урна



**2521** 4 LÜ

**GERİ DÖNÜŞÜM GRUBU BOYALI (KAFESLİ)**  
4 BUCKET PAINTED RECYCLE SET WITH CAGE  
Тройная крашенная сортировочная урна в защитной клетке



**2525** 3 LÜ

**GERİ DÖNÜŞÜM GRUBU BOYALI (KAFESLİ)**  
3 BUCKET PAINTED RECYCLE SET  
Тройная крашенная сортировочная урна в защитной клетке



**2500** 5 Lİ

**GERİ DÖNÜŞÜM GRUBU BOYALI (KAFESLİ)**  
5 BUCKET PAINTED RECYCLE SET WITH CAGE  
Тройная крашенная сортировочная урна в защитной клетке



**1847** 4 LÜ

**GERİ DÖNÜŞÜM GRUBU BOYALI (KAFESLİ)**  
4 BUCKET PAINTED RECYCLE SET  
Тройная крашенная сортировочная урна в защитной клетке

Крашенные урны для сортировки мусора

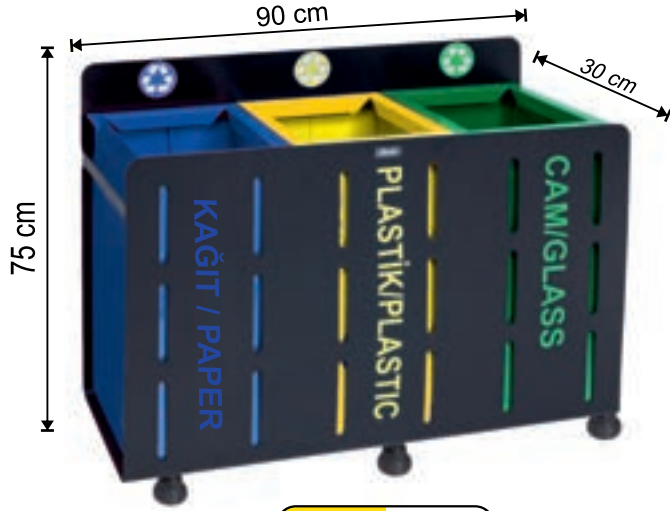

2518 3 LÜ

GERİ DÖNÜŞÜM KOVASI  
İÇ KOVALI

PAINTED RECYCLING SET 3 BUCKETS  
3-x ведерная крашенная сортировочная урна

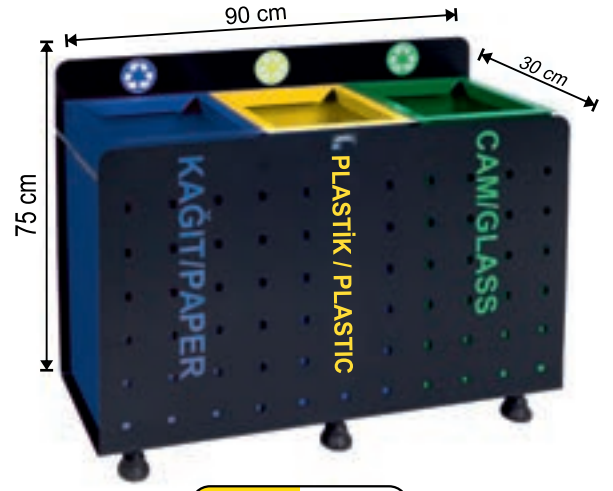

2508 3 LÜ

GERİ DÖNÜŞÜM KOVASI  
İÇ KOVALI

PAINTED RECYCLING SET 3 BUCKETS  
3-x ведерная крашенная сортировочная урна

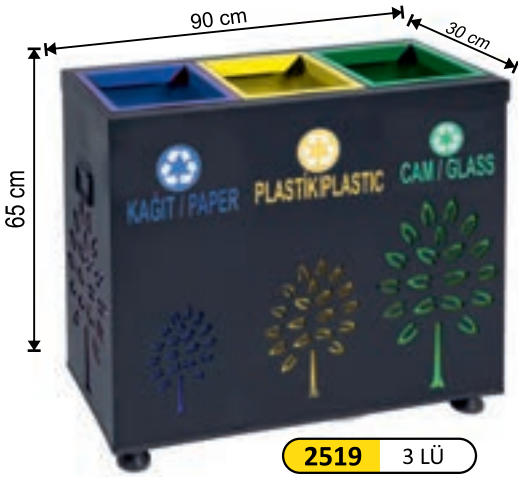

2519 3 LÜ

GERİ DÖNÜŞÜM KOVASI  
İÇ KOVALI

PAINTED RECYCLING SET 3 BUCKETS  
3-x ведерная крашенная сортировочная урна

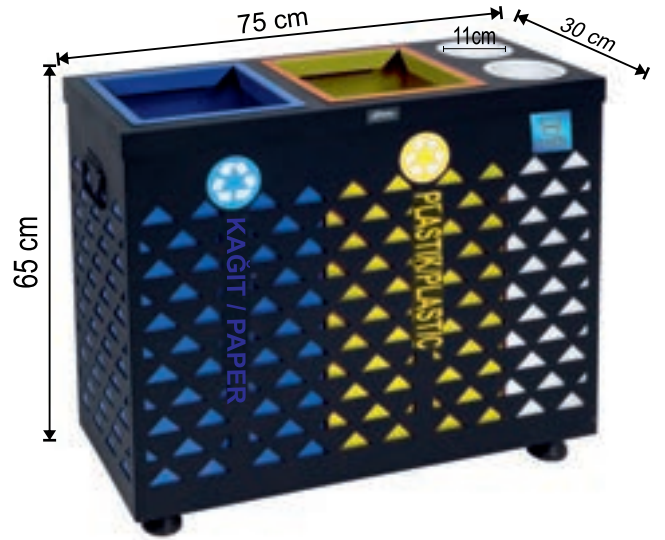

2517 3 LÜ

GERİ DÖNÜŞÜM KOVASI  
BARDAKLIKLİ İÇ KOVALI

PAINTED RECYCLING SET 3 BUCKETS  
3-x ведерная крашенная сортировочная урна

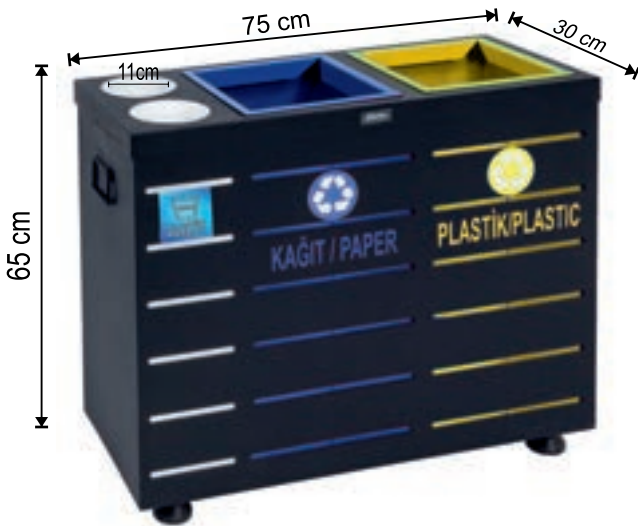

2512 3 LÜ

GERİ DÖNÜŞÜM KOVASI  
BARDAKLIKLİ İÇ KOVALI

PAINTED RECYCLING SET 3 BUCKETS  
3-x ведерная крашенная сортировочная урна



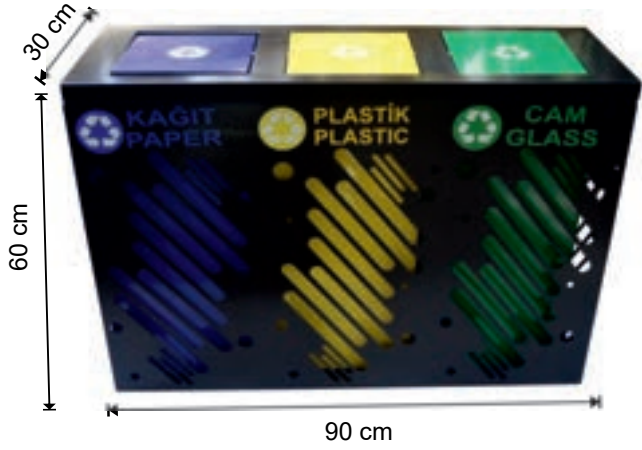

**2551** 3 LÜ

**GERİ DÖNÜŞÜM KOVASI**  
**İÇ KOVALI**

PAINTED RECYCLING SET 3 BUCKETS

3-х ведерная крашенная сортировочная урна

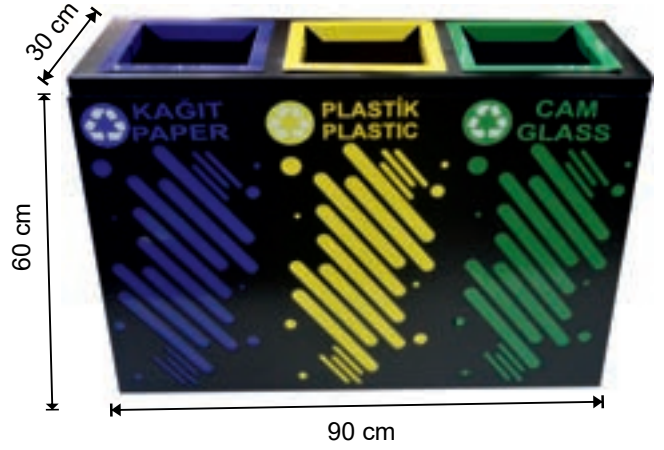

**2553** 3 LÜ

**GERİ DÖNÜŞÜM KOVASI**  
**İÇ KOVALI**

PAINTED RECYCLING SET 3 BUCKETS

3-х ведерная крашенная сортировочная урна

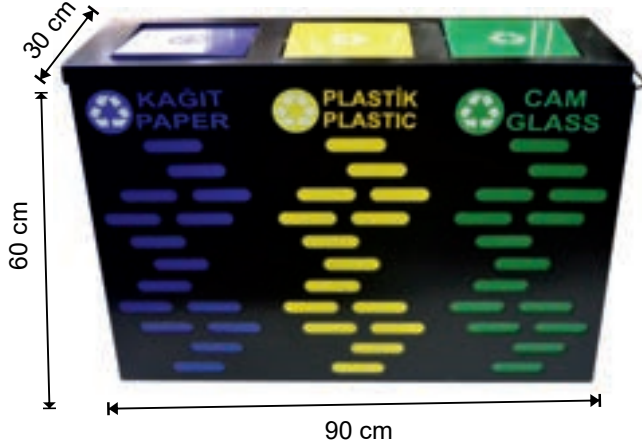

**2544** 3 LÜ

**GERİ DÖNÜŞÜM KOVASI**  
**İÇ KOVALI**

PAINTED RECYCLING SET 3 BUCKETS

3-х ведерная крашенная сортировочная урна

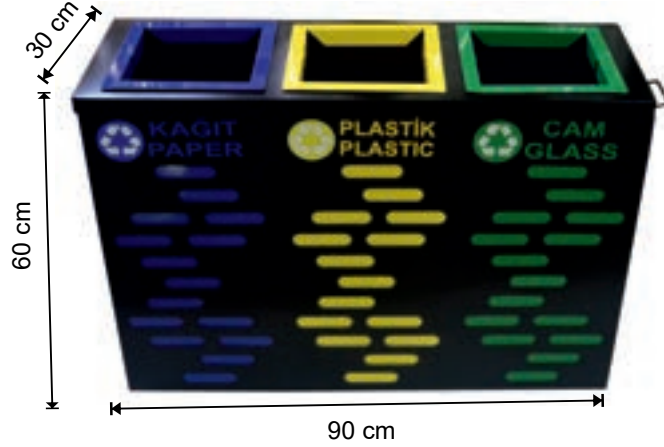

**2552** 3 LÜ

**GERİ DÖNÜŞÜM KOVASI**  
**İÇ KOVALI**

PAINTED RECYCLING SET 3 BUCKETS

3-х ведерная крашенная сортировочная урна

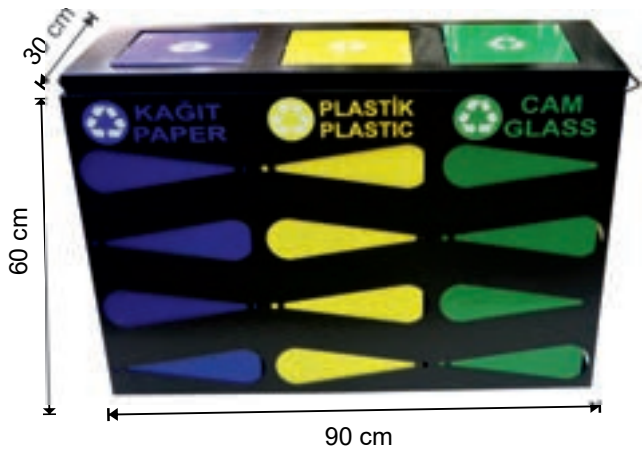

**2543** 3 LÜ

**GERİ DÖNÜŞÜM KOVASI**  
**İÇ KOVALI**

PAINTED RECYCLING SET 3 BUCKETS

3-х ведерная крашенная сортировочная урна

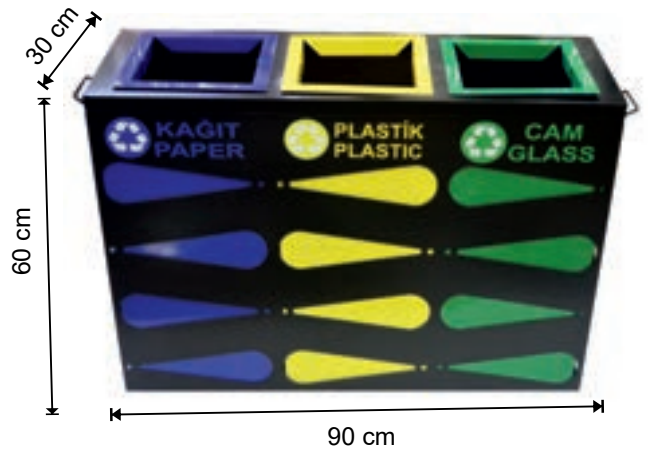

**2555** 3 LÜ

**GERİ DÖNÜŞÜM KOVASI**  
**İÇ KOVALI**

PAINTED RECYCLING SET 3 BUCKETS

3-х ведерная крашенная сортировочная урна

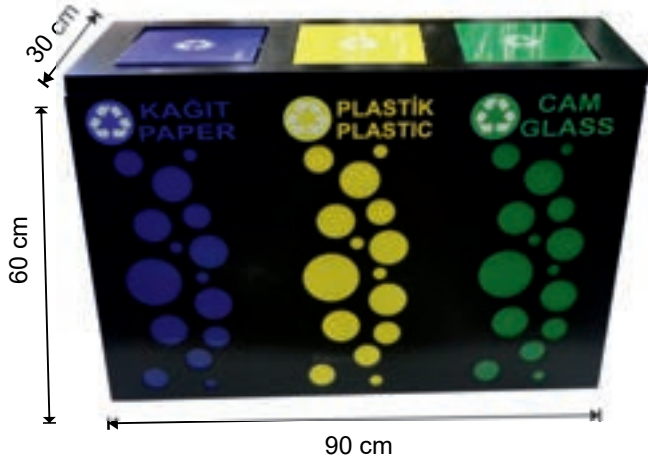

2545 3 LÜ

GERİ DÖNÜŞÜM KOVASI  
İÇ KOVALI

PAINTED RECYCLING SET 3 BUCKETS  
3-х ведерная крашенная сортировочная урна

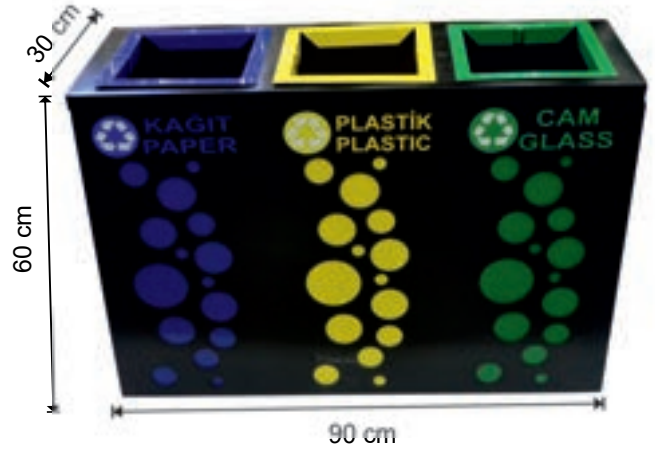

2554 3 LÜ

GERİ DÖNÜŞÜM KOVASI  
İÇ KOVALI

PAINTED RECYCLING SET 3 BUCKETS  
3-х ведерная крашенная сортировочная урна

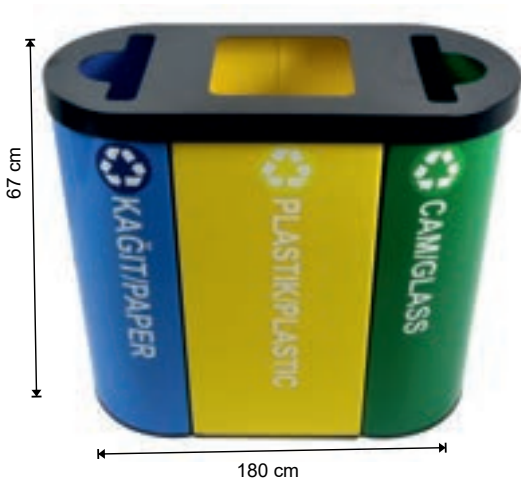

2581 3'LÜ

GERİ DÖNÜŞÜM KUTUSU  
PAINTED TRIANGLE SHAPE  
RECYCLING SET 3BUCKETS

3-х ведерная, крашенная в черный  
цвет сортировочная урна с треугольными ведрами

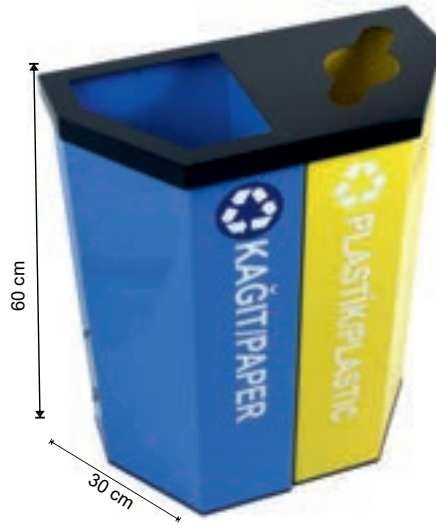

2580 2'Lİ

GERİ DÖNÜŞÜM KUTUSU  
PAINTED BLACK SQUARE SHAPE  
RECYCLING SET 2 BUCKETS  
Квадратная 2-х ведерная  
сортировочная урна,  
черная -крашенная

1852 100 LT.

TEKLi GERİ DÖNÜŞÜM  
KIRILMAZ CAMLI ÇÖP KOVASI  
100 LT RECYCLING BUCKET WITH  
TRANSPARENT GLASS  
Сортировочная урна  
остекленная 100 л

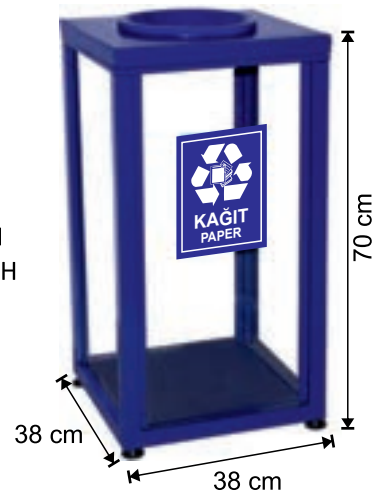

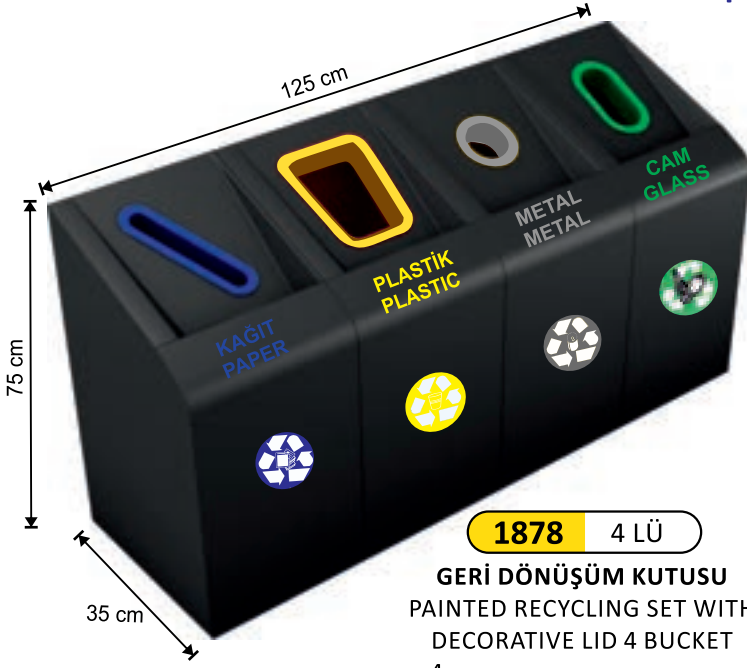

**1878** 4 LÜ

**GERİ DÖNÜŞÜM KUTUSU**  
PAINTED RECYCLING SET WITH  
DECORATIVE LID 4 BUCKET  
4-x ведерная нержавеющая  
сортировочная урна с  
декоративными крышками

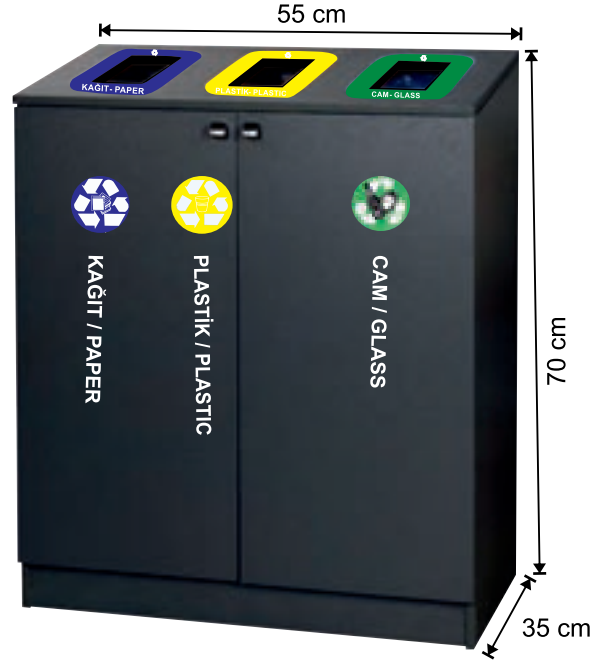

**1883** 3 LÜ

**GERİ DÖNÜŞÜM DOLABI**  
**İÇ KOVALI**  
PAINTED RECYCLING SET 3 BUCKETS  
3-x ведерная крашенная сортировочная урна

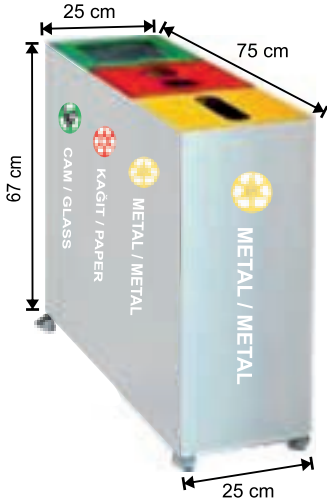

**1845**

**3 LÜ BOYALI GERİ DÖNÜŞÜM KOVASI**  
PAINTED CORNER RECYCLING  
SET WITH 3 BUCKETS  
3-x ведерная крашенная  
сортировочная урна, угловая

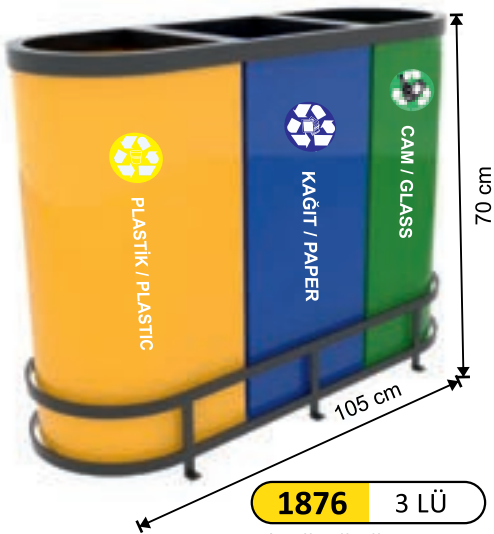

**1876** 3 LÜ

**GERİ DÖNÜŞÜM KUTUSU**  
PAINTED OVAL SHAPE RECYCLING SET 3 BUCKETS  
3 - x ведерная крашенная сортировочная урна овальными  
ведрами и крепежными системами



**1877** 3 LÜ

**GERİ DÖNÜŞÜM KUTUSU**  
PAINTED CIRCULAR SHAPE RECYCLING  
SET 3 BUCKETS  
3 - x ведерная крашенная сортировочная  
урна круглыми ведрами и  
крепежными системами

Крашенные урны для сортировки мусора



**1889 100 LT**  
3LÜ BOYALI  
GERİ DÖNÜŞÜM KOVASI  
PAINTED CORNER RECYCLING  
SET WITH 3 BUCKETS  
3-х ведерная крашеная  
сортировочная урна, угловая

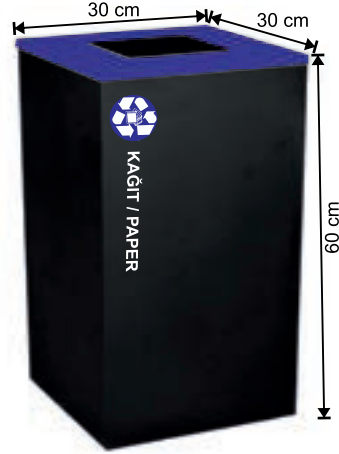

**1896 54 LT**

BOYALI  
GERİ DÖNÜŞÜM KOVASI  
54 LT PAINTED RECYCLING  
WASTE BIN WITH LID  
Сортировочная урна,  
крашеная с крышкой, 54 л.



**1844**  
5LÜ BOYALI GERİ DÖNÜŞÜM KOVASI  
PAINTED CORNER RECYCLING  
SET WITH 5 BUCKETS  
5-х ведерная крашеная  
сортировочная урна, угловая



**2520**

ELEKTRONİK ATIK VE PİL KUTUSU  
ELECTRONICAL WASTE AND USED BATTERY BIN  
2-х ведерная крашеная  
сортировочная урна

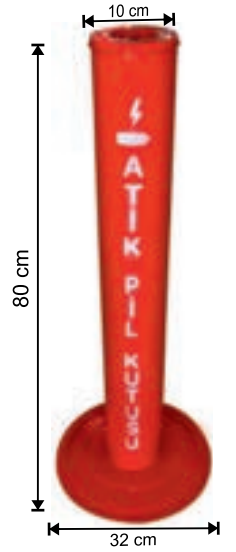

**2530**

ATIK VE PİL KUTUSU  
WASTE AND USED BATTERY BIN  
2-х ведерная крашеная  
сортировочная урна

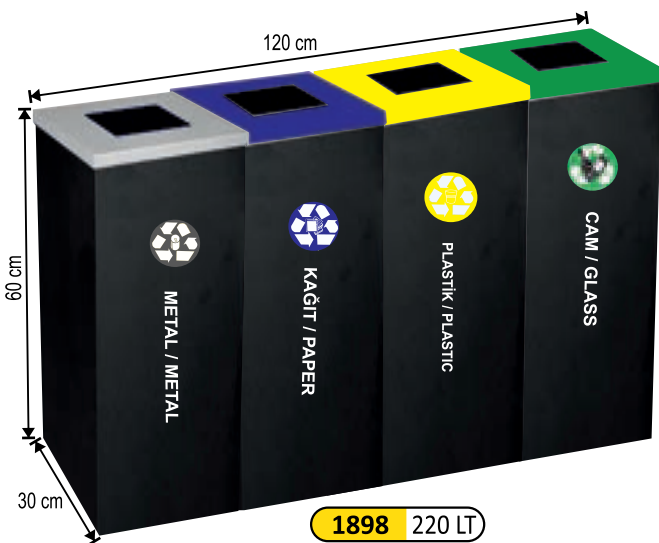

**1898 220 LT**  
4LÜ BOYALI GERİ DÖNÜŞÜM KOVASI  
54 LT PAINTED RECYCLING SET WITH LID 4 BUCKETS  
4-х ведерная сортировочная  
урна, крашеная с крышкой, 54 л.

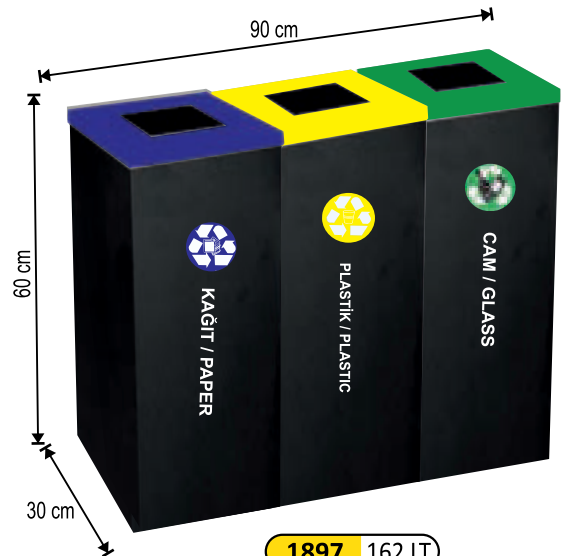

**1897 162 LT**

3LÜ BOYALI GERİ DÖNÜŞÜM KOVASI  
54 LT PAINTED RECYCLING SET WITH LID 3 BUCKETS  
3-х ведерная сортировочная урна,  
крашеная с крышкой, 54 л.

Ürünlerimizin kalite belgelerini ve paslanmaz ürünlerin kullanma talimatını ilk sayfada bulunan 'Kalite Belgelerimiz' kısmında görebilirsiniz.



**2570 180 LT**

**DÖNER KAPAK**

**GERİ DÖNÜŞÜM GRUBU 430 KALİTE (KAFESLİ)**

**4 BUCKET STAINLESS STEEL RECYCLING**

**4 SET WITH SWING LID**

**4-ведерная нержавеющая сортировочная урна с вращающейся крышкой**



**2568 90 LT**

**DÖNER KAPAK**

**GERİ DÖNÜŞÜM GRUBU 430 KALİTE (KAFESLİ)**

**2 BUCKET STAINLESS STEEL RECYCLING**

**2 SET WITH SWING LID**

**2-ведерная нержавеющая сортировочная урна с вращающейся крышкой**



**2569 135 LT**

**DÖNER KAPAK**

**GERİ DÖNÜŞÜM GRUBU 430 KALİTE (KAFESLİ)**

**3 BUCKET STAINLESS STEEL RECYCLING**

**3 SET WITH SWING LID**

**3-ведерная нержавеющая сортировочная урна с вращающейся крышкой**



**2572 135 LT**

**DÖNER KAPAKLI BOYALI GERİ DÖNÜŞÜM GRUBU**

**PAINTED RECYCLING SET 3 BUCKETS WITH SWING LID**

**3-х ведерная нержавеющая сортировочная урна с декоративными крышками**



**2573 180 LT**

**DÖNER KAPAKLI BOYALI GERİ DÖNÜŞÜM GRUBU**

**PAINTED RECYCLING SET 3 BUCKETS WITH SWING LID**

**4-х ведерная нержавеющая сортировочная урна с декоративными крышками**



**2571 90 LT**

**DÖNER KAPAKLI BOYALI GERİ DÖNÜŞÜM GRUBU**

**PAINTED RECYCLING SET 3 BUCKETS WITH SWING LID**

**2-х ведерная нержавеющая сортировочная урна с декоративными крышками**

## Крашенные урны для сортировки мусора



2576 108 LT

## DÖNER KAPAK

GERİ DÖNÜŞÜM GRUBU 430 KALİTE (KAFESLİ)

4 BUCKET STAINLESS STEEL RECYCLING

4 SET WITH SWING LID

4-ведерная нержавеющая сортировочная урна с вращающейся крышкой



2574 54 LT

## DÖNER KAPAK

GERİ DÖNÜŞÜM GRUBU 430 KALİTE (KAFESLİ)

2 BUCKET STAINLESS STEEL RECYCLING

2 SET WITH SWING LID

2-ведерная нержавеющая сортировочная урна с вращающейся крышкой



2575 81 LT

## DÖNER KAPAK

GERİ DÖNÜŞÜM GRUBU 430 KALİTE (KAFESLİ)

3 BUCKET STAINLESS STEEL RECYCLING

3 SET WITH SWING LID

3-ведерная нержавеющая сортировочная урна с вращающейся крышкой



2578 81 LT

## DÖNER KAPAKLI BOYALI GERİ DÖNÜŞÜM GRUBU

PAINTED RECYCLING SET 3 BUCKETS WITH SWING LID

3-х ведерная нержавеющая сортировочная урна с декоративными крышками



2579 108 LT

## DÖNER KAPAKLI BOYALI GERİ DÖNÜŞÜM GRUBU

PAINTED RECYCLING SET 3 BUCKETS WITH SWING LID

4-х ведерная нержавеющая сортировочная урна с декоративными крышками



2577 54 LT

## DÖNER KAPAKLI BOYALI GERİ DÖNÜŞÜM GRUBU

PAINTED RECYCLING SET 3 BUCKETS WITH SWING LID

2-х ведерная нержавеющая сортировочная урна с декоративными крышками

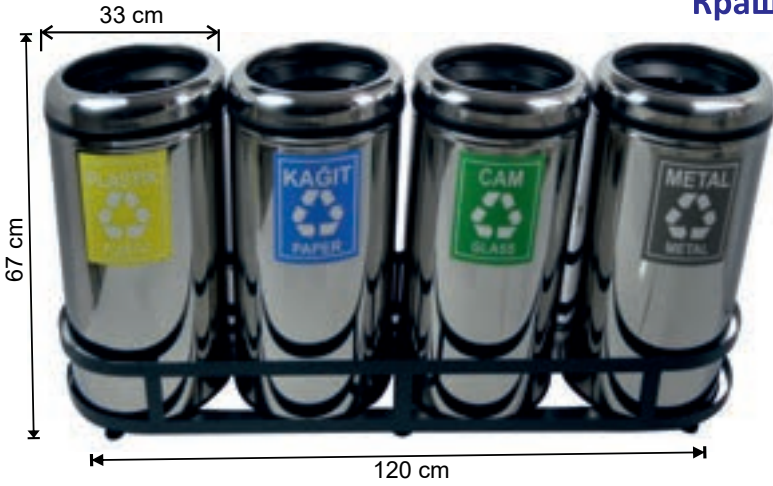

**2558 180 LT**

**GERİ DÖNÜŞÜM**  
**GRUBU 430 KALİTE (KAFESLİ)**  
**4 BUCKET STAINLESS STEEL RECYCLING SET**  
4-х ведерный сортировочный набор с нержавеющей ведрами



**2556 90 LT**

**GERİ DÖNÜŞÜM**  
**GRUBU 430 KALİTE (KAFESLİ)**  
**2 BUCKET STAINLESS STEEL RECYCLING SET**  
2-х ведерный сортировочный набор с нержавеющей ведрами



**2557 135 LT**

**GERİ DÖNÜŞÜM**  
**GRUBU 430 KALİTE (KAFESLİ)**  
**3 BUCKET STAINLESS STEEL RECYCLING SET**  
3-х ведерный сортировочный набор с нержавеющей ведрами



**2560 135 LT**

**3'LÜ BOYALI GERİ DÖNÜŞÜM KOVASI**  
**3 BUCKET PAINTED RECYCLING SET**  
Крашенный 3-х ведерный сортировочный набор



**2561 180 LT**

**4'LÜ BOYALI GERİ DÖNÜŞÜM KOVASI**  
**4 BUCKET PAINTED RECYCLING SET**  
Крашенный 4-х ведерный сортировочный набор



**2559 90 LT**

**2'LÜ BOYALI GERİ DÖNÜŞÜM KOVASI**  
**2 BUCKET PAINTED RECYCLING SET**  
Крашенный 2-х ведерный сортировочный набор

**GERİ DÖNÜŞÜM KOVALARI BOYALI**  
**RECYCLING PAINTED WASTE BINS**



**Крашенные урны для сортировки мусора**



**2564** 108 LT

**GERİ DÖNÜŞÜM**  
**GRUBU 430 KALİTE (KAFESLİ)**  
**4 BUCKET STAINLESS STEEL RECYCLING SET**  
4-x ведерный сортировочный набор с  
нержавеющими ведрами



**2562** 54 LT

**GERİ DÖNÜŞÜM**  
**GRUBU 430 KALİTE (KAFESLİ)**  
**2 BUCKET STAINLESS STEEL RECYCLING SET**  
2-x ведерный сортировочный набор с  
нержавеющими ведрами



**2563** 81 LT

**GERİ DÖNÜŞÜM**  
**GRUBU 430 KALİTE (KAFESLİ)**  
**3 BUCKET STAINLESS STEEL RECYCLING SET**  
3-x ведерный сортировочный набор с  
нержавеющими ведрами



**2566** 81 LT

**3'LÜ BOYALI GERİ DÖNÜŞÜM KOVASI**  
**3 BUCKET PAINTED RECYCLING SET**  
Крашенный 3-x ведерный сортировочный набор



**2567** 108 LT

**4'LÜ BOYALI GERİ DÖNÜŞÜM KOVASI**  
**4 BUCKET PAINTED RECYCLING SET**  
Крашенный 4-x ведерный сортировочный набор



**2565** 54 LT

**2'LÜ BOYALI GERİ DÖNÜŞÜM KOVASI**  
**2 BUCKET PAINTED RECYCLING SET**  
Крашенный 2-x ведерный сортировочный набор

Ürünlerimizin kalite belgelerini ve paslanmaz ürünlerin kullanma talimatını ilk sayfada bulunan 'Kalite Belgelerimiz' kısmında görebilirsiniz.



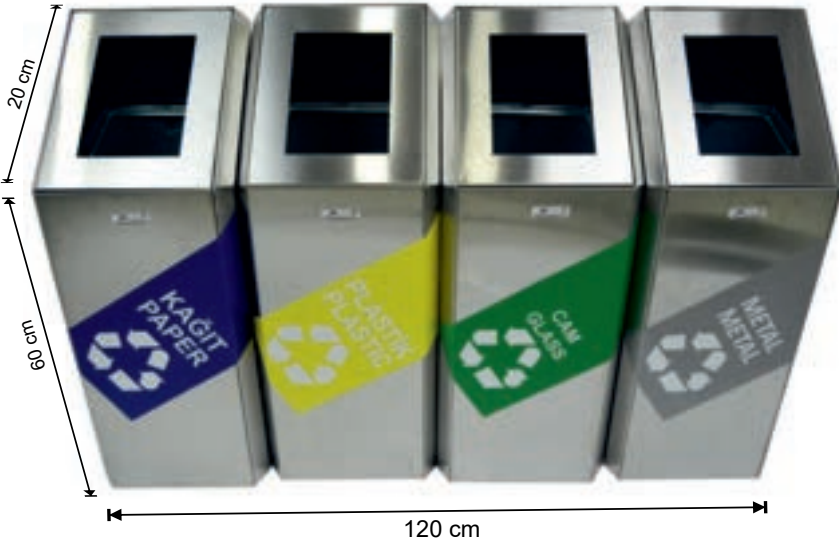

2585 4'LÜ

GERİ DÖNÜŞÜM KUTUSU  
STAINLESS STEEL TRIANGLE SHAPE  
RECYCLING SET 4BUCKETS  
4-x ведерная нержавеющая сортировочная  
урна с треугольными ведрами



2583 2'Lİ

GERİ DÖNÜŞÜM KUTUSU  
STAINLESS STEEL TRIANGLE SHAPE  
RECYCLING SET 2BUCKETS  
2-x ведерная нержавеющая сортировочная  
урна с треугольными ведрами



2584 3'LÜ

GERİ DÖNÜŞÜM KUTUSU  
STAINLESS STEEL TRIANGLE SHAPE  
RECYCLING SET 3BUCKETS  
3-x ведерная нержавеющая сортировочная  
урна с треугольными ведрами

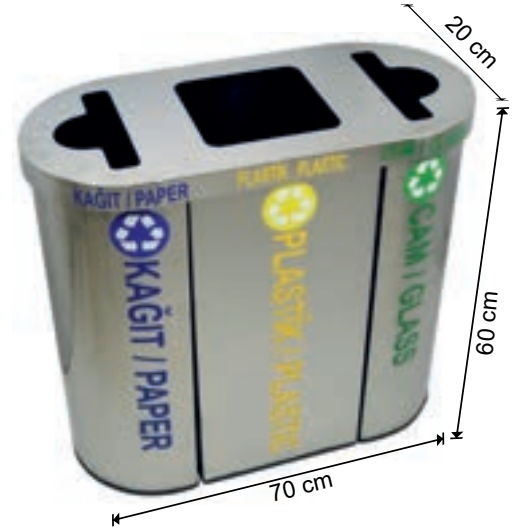

2582 3'LÜ

GERİ DÖNÜŞÜM KUTUSU  
STAINLESS STEEL TRIANGLE SHAPE  
RECYCLING SET 3BUCKETS  
3-x ведерная нержавеющая сортировочная  
урна с треугольными ведрами



**2588** 216 LT.

GERİ DÖNÜŞÜM KOVASI  
PAINTED RECYCLING SET 4 BUCKETS  
4-x ведрная крашенная сортировочная урна

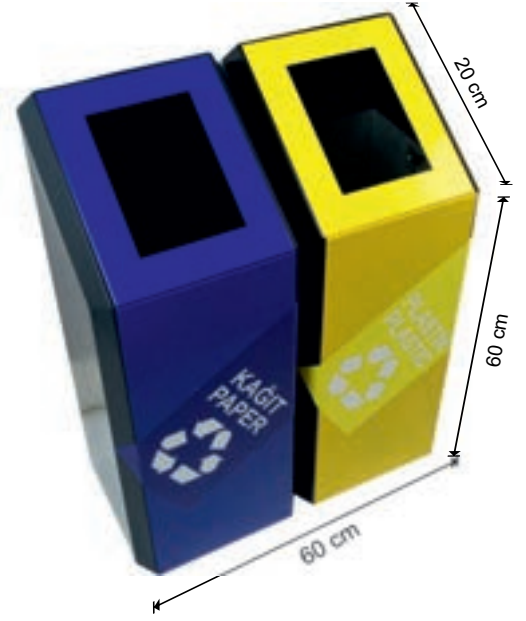

**2586** 108 LT.

GERİ DÖNÜŞÜM KOVASI  
PAINTED RECYCLING SET 2 BUCKETS  
2-x ведрная крашенная сортировочная урна



**2587** 112 LT.

GERİ DÖNÜŞÜM KOVASI  
PAINTED RECYCLING SET 3 BUCKETS  
3-x ведрная крашенная сортировочная урна



**2593** 81 LT.

GRUBU 430 KALİTE (KAFESLİ)  
BUCKET STAINLESS STEEL RECYCLING SET  
ведрная нержавеющая сортировочная урна

**GERİ DÖNÜŞÜM KOVALARI BOYALI**  
**RECYCLING PAINTED WASTE BINS**



Крашенные урны для сортировки мусора



**2542** 216 LT

GERİ DÖNÜŞÜM ÇÖP KOVASI (BAZALI)  
4 BÖLMELİ  
4 BUCKET RECYCLING SET  
4-ведерная сортировочная урна



**2540** 108 LT

GERİ DÖNÜŞÜM ÇÖP KOVASI (BAZALI)  
2 BÖLMELİ  
2 BUCKET RECYCLING SET  
2-ведерная сортировочная урна

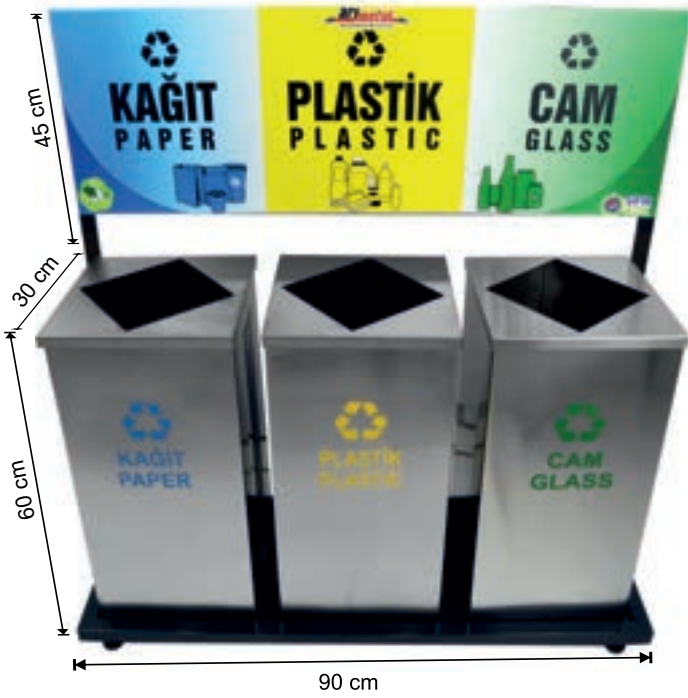

**2541** 162 LT

GERİ DÖNÜŞÜM ÇÖP KOVASI (BAZALI)  
3 BÖLMELİ  
3 BUCKET RECYCLING SET  
3-ведерная сортировочная урна

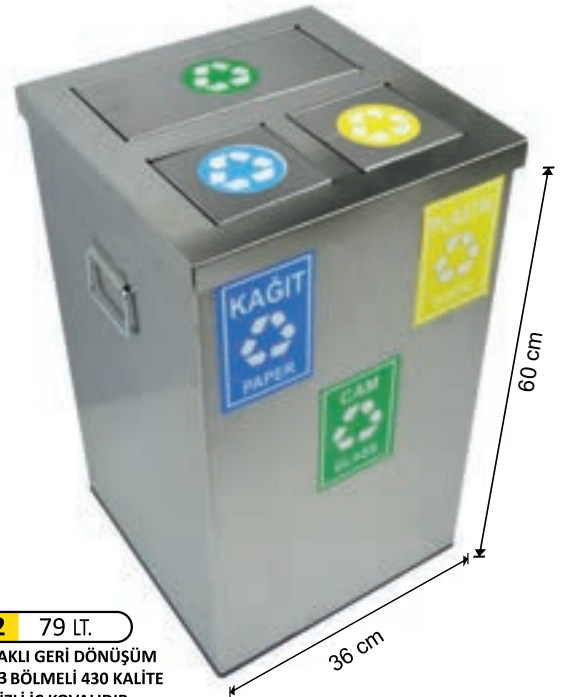

**2592** 79 LT.

DÖNER KAPAKLI GERİ DÖNÜŞÜM  
ÇÖP KOVASI 3 BÖLMELİ 430 KALİTE  
GALVANİZLİ İÇ KOVALIDIR  
STAINLESS STEEL RECYCLING  
SET 3 BUCKETS  
3-х ведерная сортировочная  
урна, нержавеющая

Ürünlerimizin kalite belgelerini ve paslanmaz ürünlerin kullanma talimatını ilk sayfada bulunan 'Kalite Belgelerimiz' kısmında görebilirsiniz.

**2539** 216 LT

GERİ DÖNÜŞÜM ÇÖP KOVASI  
4 BÖLMELİ  
4 BUCKET RECYCLING SET  
4-ведерная сортировочная урна

**2537** 108 LT

GERİ DÖNÜŞÜM ÇÖP KOVASI (BAZALI)  
2 BÖLMELİ  
2 BUCKET RECYCLING SET  
2-ведерная сортировочная урна

**2538** 162 LT

GERİ DÖNÜŞÜM ÇÖP KOVASI (BAZALI)  
3 BÖLMELİ  
3 BUCKET RECYCLING SET  
3-ведерная сортировочная урна

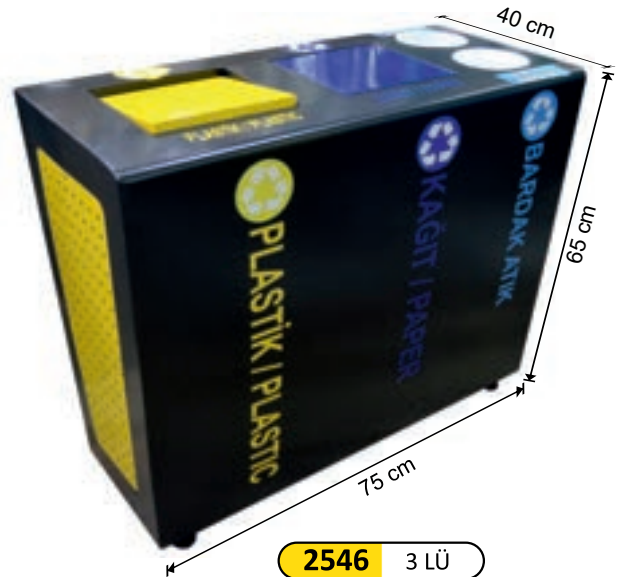
**2546** 3 LÜ

GERİ DÖNÜŞÜM KOVASI  
BARDAKLIKLI İÇ KOVALI  
PAINTED RECYCLING SET 3 BUCKETS  
3-x ведерная крашенная сортировочная урна

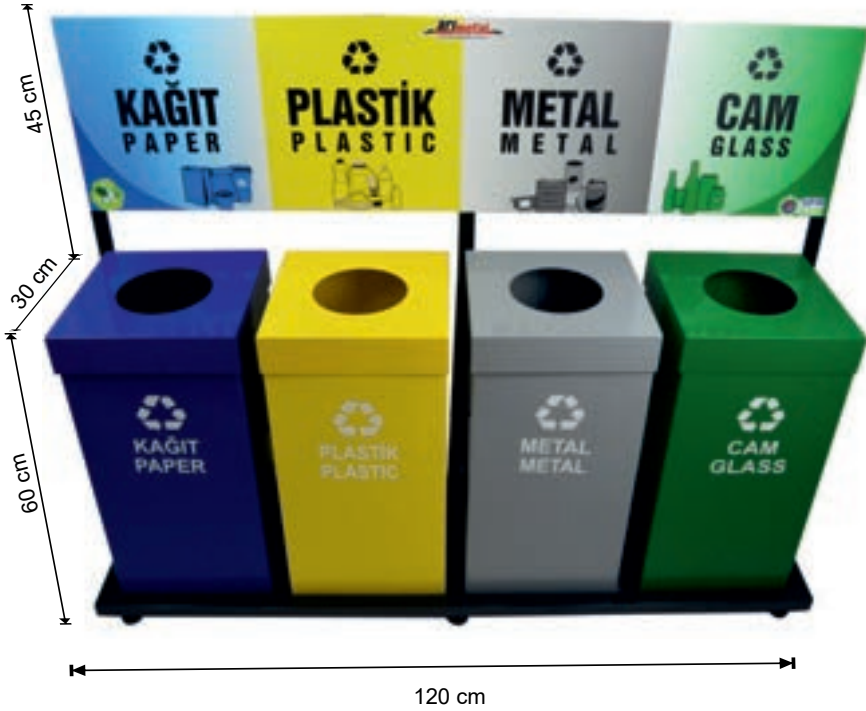

2533 216 LT

GERİ DÖNÜŞÜM ÇÖP KOVASI (BAZALI)  
4 BÖLMELİ  
4 BUCKET RECYCLING SET  
4-ведерная сортировочная урна



2531 108 LT

GERİ DÖNÜŞÜM ÇÖP KOVASI (BAZALI)  
2 BÖLMELİ  
2 BUCKET RECYCLING SET  
2-ведерная сортировочная урна

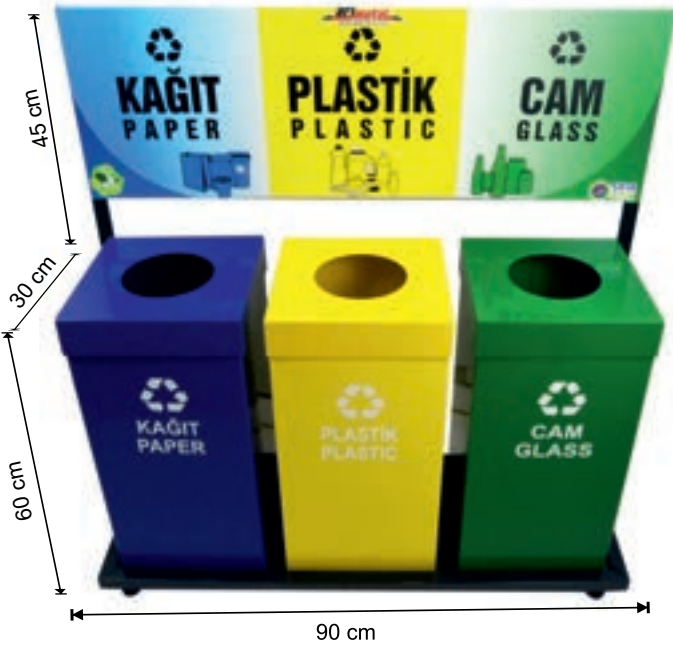

2532 162 LT

GERİ DÖNÜŞÜM ÇÖP KOVASI (BAZALI)  
3 BÖLMELİ  
3 BUCKET RECYCLING SET  
3-ведерная сортировочная урна

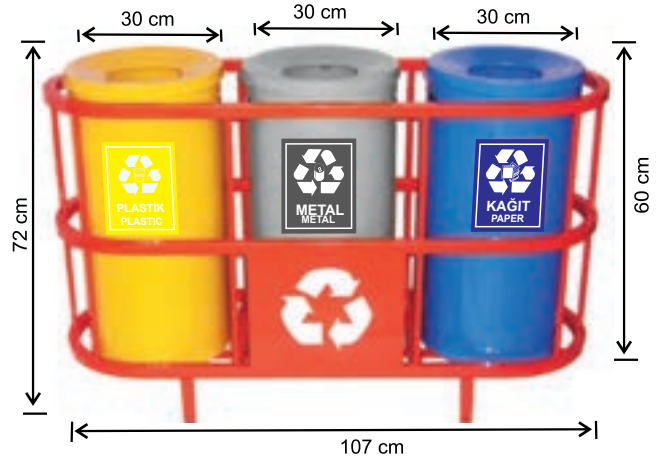

1806

GERİ DÖNÜŞÜM ÇÖP KOVASI KAFESLİ  
PAINTED TRIPLE RECYCLING WASTE  
BIN WITH CASE  
Тройная крашеная сортировочная  
урна с корпусом



**2536** 216 LT

GERİ DÖNÜŞÜM ÇÖP KOVASI (BAZALI)  
4 BÖLMELİ  
4 BUCKET RECYCLING SET  
4-ведерная сортировочная урна



**2534** 108 LT

GERİ DÖNÜŞÜM ÇÖP KOVASI (BAZALI)  
2 BÖLMELİ  
2 BUCKET RECYCLING SET  
2-ведерная сортировочная урна



**2535** 162 LT

GERİ DÖNÜŞÜM ÇÖP KOVASI (BAZALI)  
3 BÖLMELİ  
3 BUCKET RECYCLING SET  
3-ведерная сортировочная урна



**1846** 81 LT.



**2591 PASLANMAZ**

GERİ DÖNÜŞÜM ÇÖP KOVASI 430 KALİTE  
4 BÖLMELİ GALVANİZLİ İÇ KOVALIDIR  
4 BUCKET STAINLESS STEEL RECYCLING SET  
4-ведерная нержавеющая сортировочная урна



**2589 PASLANMAZ**

GERİ DÖNÜŞÜM ÇÖP KOVASI  
2 BÖLMELİ 430 KALİTE  
GALVANİZLİ İÇ KOVALIDIR  
STAINLESS STEEL RECYCLING  
SET 2 BUCKETS  
2-х ведерная сортировочная  
урна, нержавеющая

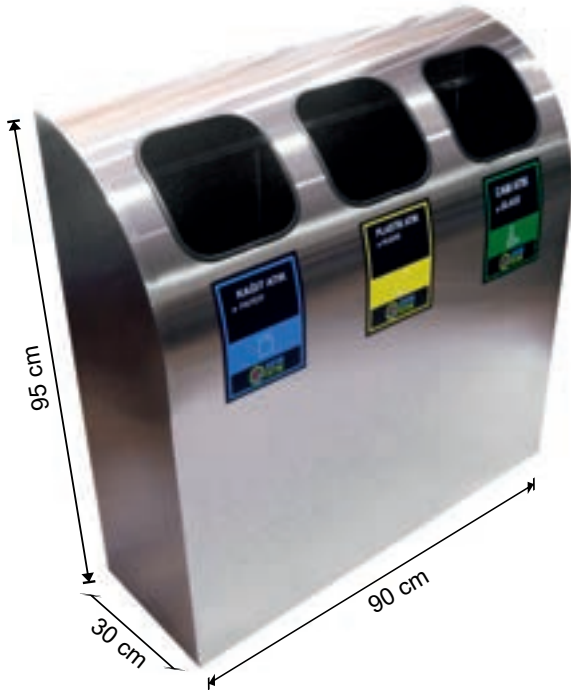

**2590 PASLANMAZ**

GERİ DÖNÜŞÜM ÇÖP KOVASI 430 KALİTE  
3 BÖLMELİ GALVANİZLİ İÇ KOVALIDIR  
STAINLESS STEEL RECYCLING SET 3 BUCKETS  
3-х ведерная сортировочная  
урна, нержавеющая

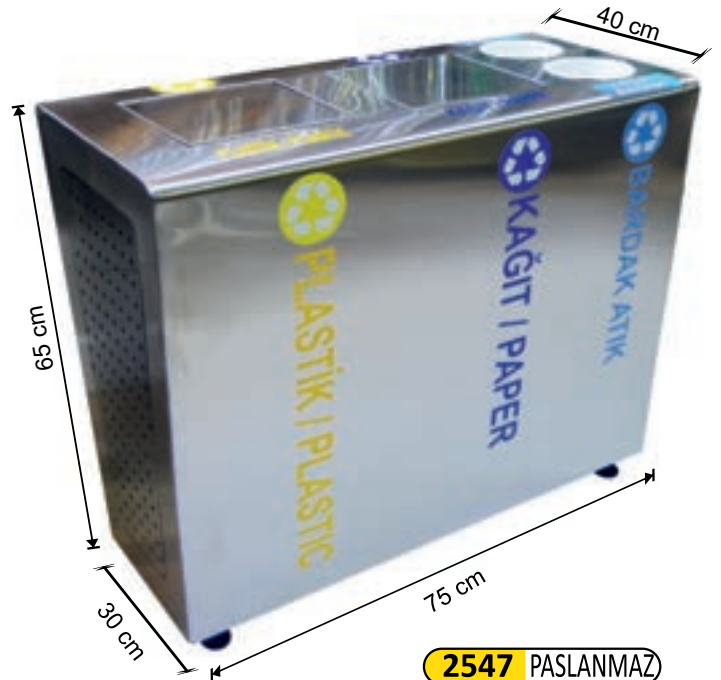

**2547 PASLANMAZ**

DÖNER KAPAKLI GERİ DÖNÜŞÜM  
ÇÖP KOVASI 4 BÖLMELİ 430 KALİTE  
GALVANİZLİ İÇ KOVALIDIR  
STAINLESS STEEL RECYCLING  
SET 4 BUCKETS  
4-х ведерная сортировочная  
урна, нержавеющая

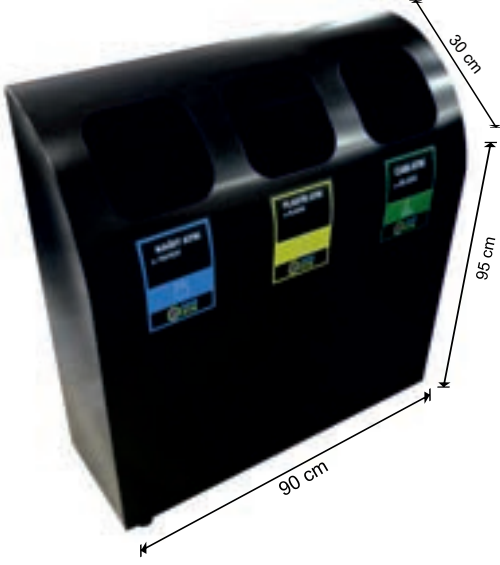

**2549** 3'LÜ

GERİ DÖNÜŞÜM GRUBU  
BOYALI İÇ KOVALI  
PAINTED TRIPLE RECYCLING  
WASTE BIN WITH CAGE  
Тройная крашенная  
сортировочная урна  
в защитной клетке



**2548** 2'LÜ

GERİ DÖNÜŞÜM GRUBU  
BOYALI İÇ KOVALI  
PAINTED TRIPLE RECYCLING  
WASTE BIN WITH CAGE  
Тройная крашенная  
сортировочная урна  
в защитной клетке

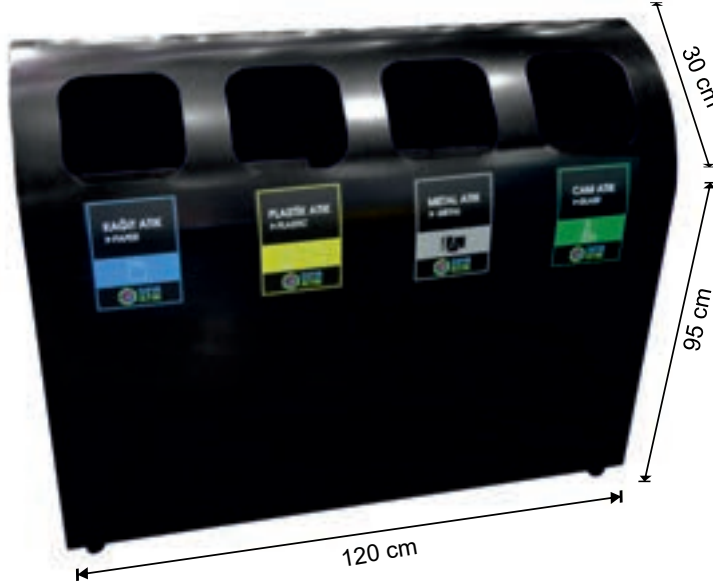

**2550** 4'LÜ

GERİ DÖNÜŞÜM GRUBU  
BOYALI İÇ KOVALI  
PAINTED TRIPLE RECYCLING  
WASTE BIN WITH CAGE  
Тройная крашенная  
сортировочная урна  
в защитной клетке



**2594** 5'Lİ

GERİ DÖNÜŞÜM GRUBU  
BOYALI İÇ KOVALI  
PAINTED TRIPLE RECYCLING  
WASTE BIN WITH CAGE  
Тройная крашенная  
сортировочная урна  
в защитной клетке



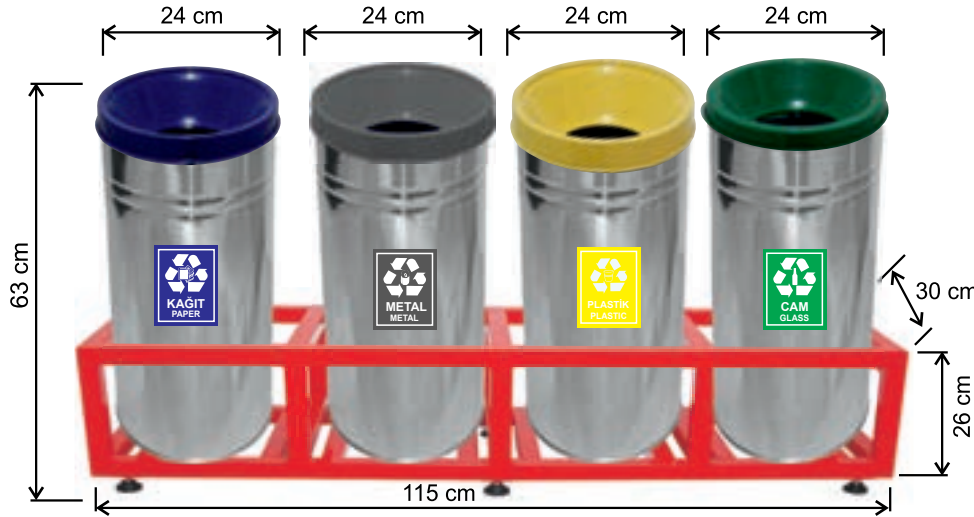

**1812 GERİ DÖNÜŞÜM**

**GRUBU 430 KALİTE (KAFESLİ)**  
STAINLESS STEEL 4 BUCKET RECYCLING  
WASTE BIN WITH CAGE  
Сортировочная нержавеющая урна  
в защитной клетке с четырьмя ведрами

**1810**  
**GERİ DÖNÜŞÜM GRUBU**  
**BOYALI (KAFESLİ)**  
PAINTED TRIPLE RECYCLING  
WASTE BIN WITH CAGE  
Тройная крашеная сортировочная  
урна в защитной клетке

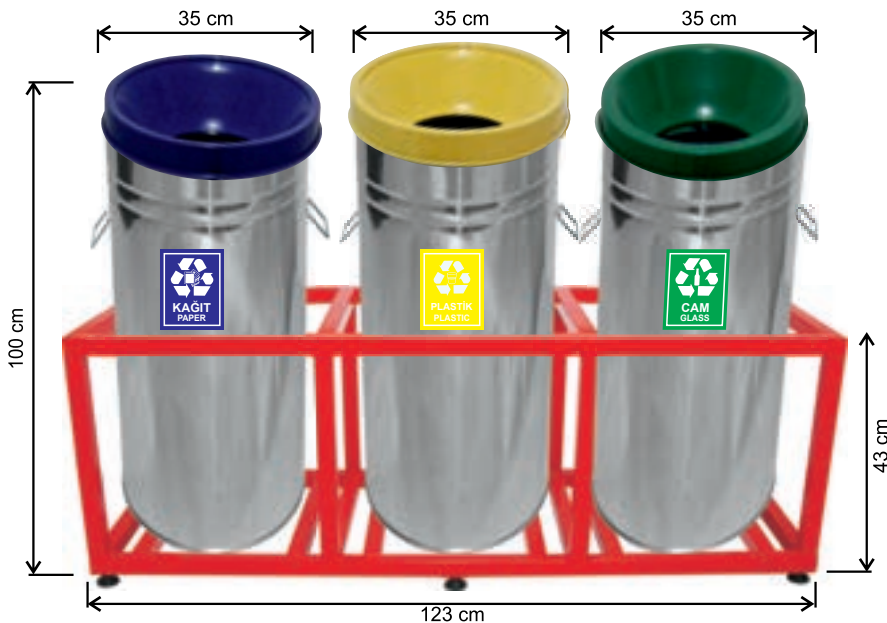
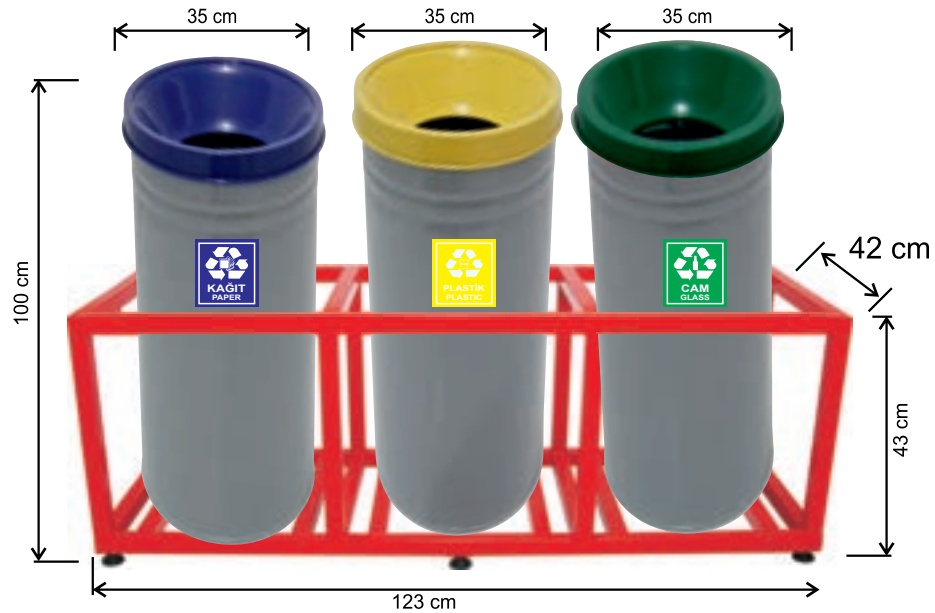

**1811**  
**GERİ DÖNÜŞÜM GRUBU**  
**PASLANMAZ (KAFESLİ)**  
STAINLESS STEEL RECYCLING GROUP  
WITH CAGE 100X123  
Сортировочная нержавеющая группа  
в защитной клетке

**Ürünlerimizin kalite belgelerini ve paslanmaz ürünlerin kullanma talimatını ilk sayfada bulunan 'Kalite Belgelerimiz' kısmında görebilirsiniz.**

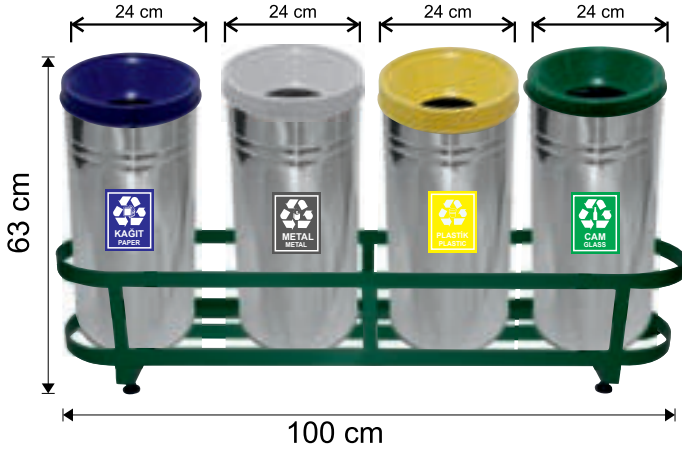
**1842 GERİ DÖNÜŞÜM**

GRUBU 430 KALİTE (KAFESLİ)

4 BUCKET STAINLESS STEEL RECYCLING SET

4-х ведерный сортировочный набор с нержавеющей ведрами

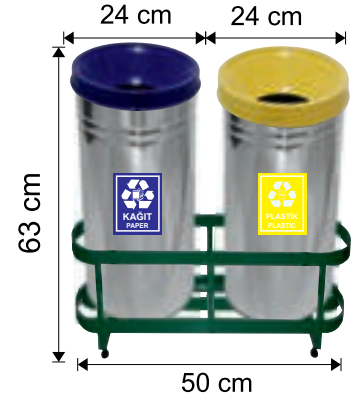
**1849 54 LT.**

GRUBU 430 KALİTE (KAFESLİ)

2 BUCKET STAINLESS STEEL RECYCLING SET  
2-ведерная нержавеющая сортировочная урна**1843 GERİ DÖNÜŞÜM**

GRUBU 430 KALİTE (KAFESLİ)

3 BUCKET STAINLESS STEEL RECYCLING SET WITH STAND

3-х ведерный сортировочный набор с нержавеющей ведрами

360° Açılabilen dokunmatik kapaklı geri dönüşüm grubu

**1850 GERİ DÖNÜŞÜM**

GRUBU 430 KALİTE (KAFESLİ)

3 BUCKET STAINLESS STEEL RECYCLING SET WITH SWING LID

3-ведерная нержавеющая сортировочная урна с вращающейся крышкой

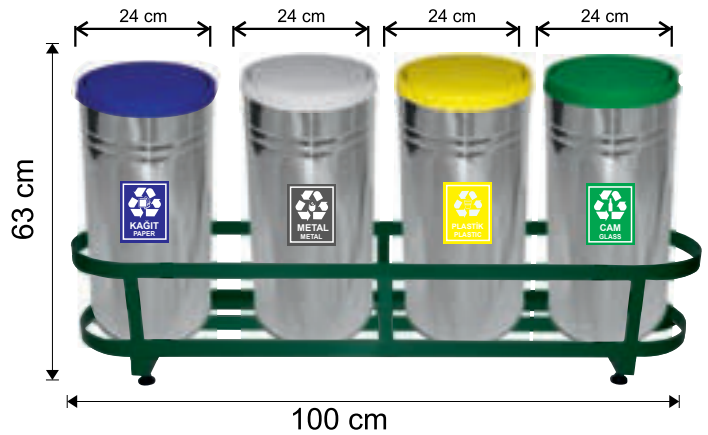
**1851 GERİ DÖNÜŞÜM**

GRUBU 430 KALİTE (KAFESLİ)

4 BUCKET STAINLESS STEEL RECYCLING SET WITH SWING LID

4-ведерная нержавеющая сортировочная урна с вращающейся крышкой

Ürünlerimizin kalite belgelerini ve paslanmaz ürünlerin kullanma talimatını ilk sayfada bulunan 'Kalite Belgelerimiz' kısmında görebilirsiniz.

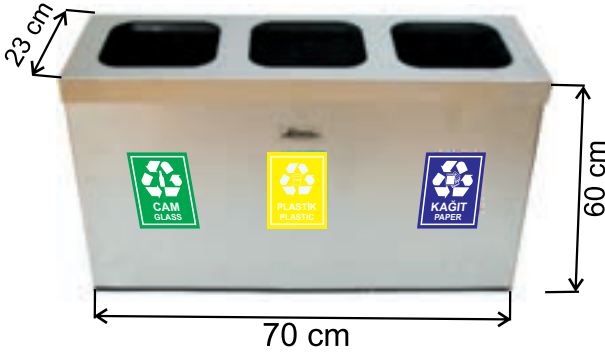

**1815 PASLANMAZ**

**GERİ DÖNÜŞÜM ÇÖP KOVASI**  
**3 BÖLMELİ İÇ KOVALIDIR 430 KALİTE**  
RECYCLING WASTE BIN SET  
WITH 3 SECTION 70X23X60  
Сортировочная с 3-мя отсеками 70x23x60

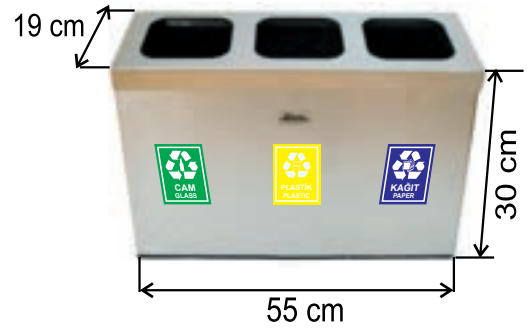

**1818 ODA TİPİ**

**GERİ DÖNÜŞÜM ÇÖP KOVASI**  
**3 BÖLMELİ PASLANMAZ İÇ KOVALIDIR**  
**430 KALİTE**  
ROOM TYPE RECYCLING SET 19X55X30  
Сортировочный набор для комнаты 19x55x30

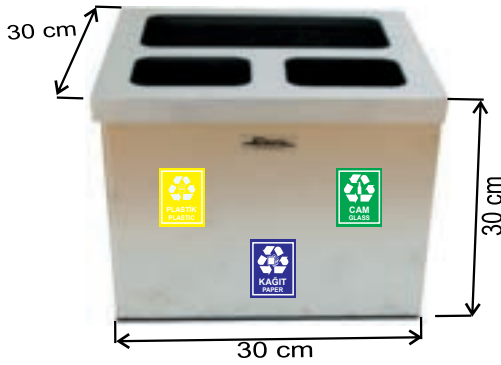

**1819 ODA TİPİ**

**GERİ DÖNÜŞÜM ÇÖP KOVASI**  
**3 BÖLMELİ PASLANMAZ İÇ KOVALIDIR**  
**430 KALİTE**  
ROOM TYPE RECYCLING SET 30X30X30  
Сортировочный набор для комнаты 30x30x30

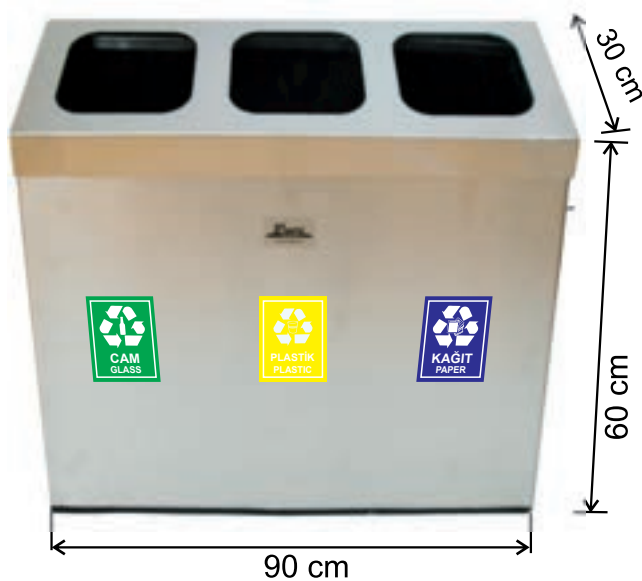

**1816 PASLANMAZ**

**GERİ DÖNÜŞÜM ÇÖP KOVASI**  
**3 BÖLMELİ İÇ KOVALIDIR 430 KALİTE**  
RECYCLING WASTE BIN SET  
WITH 3 SECTION 90X30X60  
Сортировочная с 3-мя отсеками 90x30x60

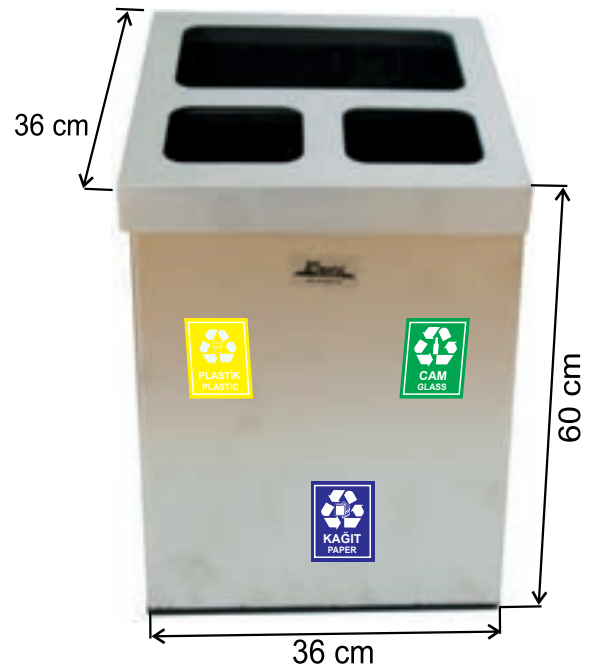

**1817 PASLANMAZ**

**GERİ DÖNÜŞÜM ÇÖP KOVASI**  
**3 BÖLMELİ İÇ KOVALIDIR 430 KALİTE**  
RECYCLING WASTE BIN SET WITH  
3 SECTION 36X36X60  
Сортировочная с 3-мя отсеками 26x36x60

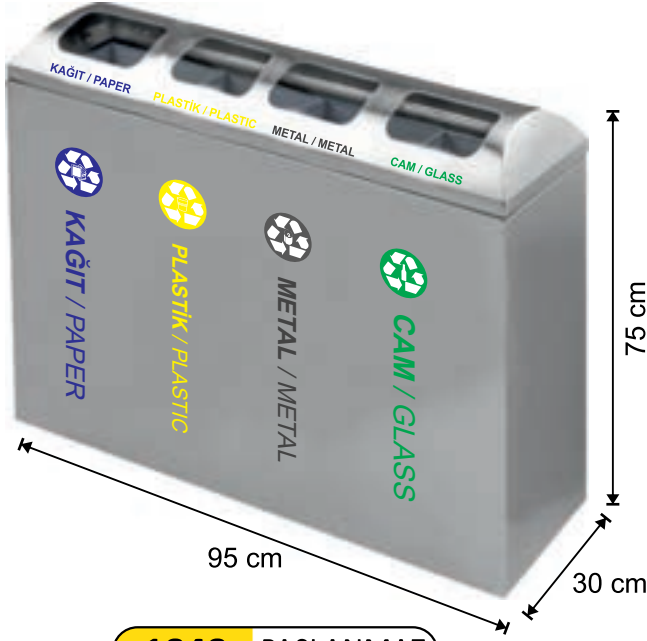
**1848 PASLANMAZ**

GERİ DÖNÜŞÜM ÇÖP KOVASI 430 KALİTE  
4 BÖLMELİ GALVANİZLİ İÇ KOVALIDIR

4 BUCKET STAINLESS STEEL RECYCLING SET

4-ведерная нержавеющая сортировочная урна

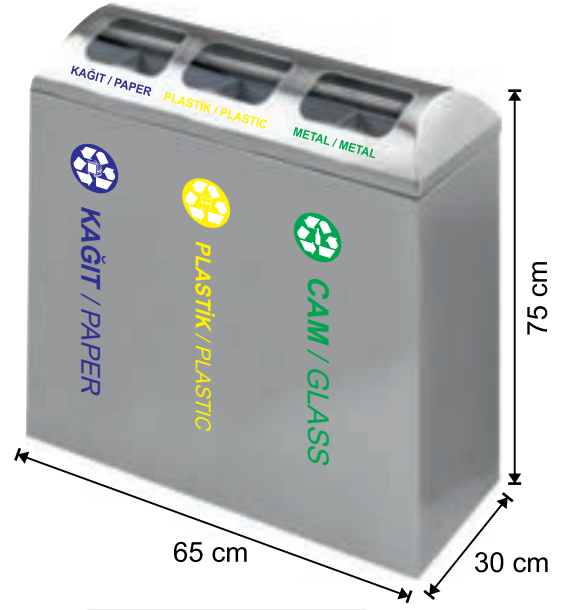
**1874 PASLANMAZ**

GERİ DÖNÜŞÜM ÇÖP KOVASI 430 KALİTE  
3 BÖLMELİ GALVANİZLİ İÇ KOVALIDIR

STAINLESS STEEL RECYCLING SET 3 BUCKETS

3-х ведерная сортировочная  
урна, нержавеющая

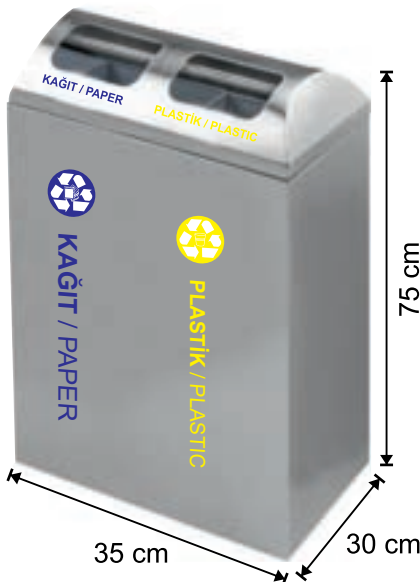
**1875 PASLANMAZ**

GERİ DÖNÜŞÜM ÇÖP KOVASI  
2 BÖLMELİ 430 KALİTE

GALVANİZLİ İÇ KOVALIDIR

STAINLESS STEEL RECYCLING

SET 2 BUCKETS

2-х ведерная сортировочная  
урна, нержавеющая

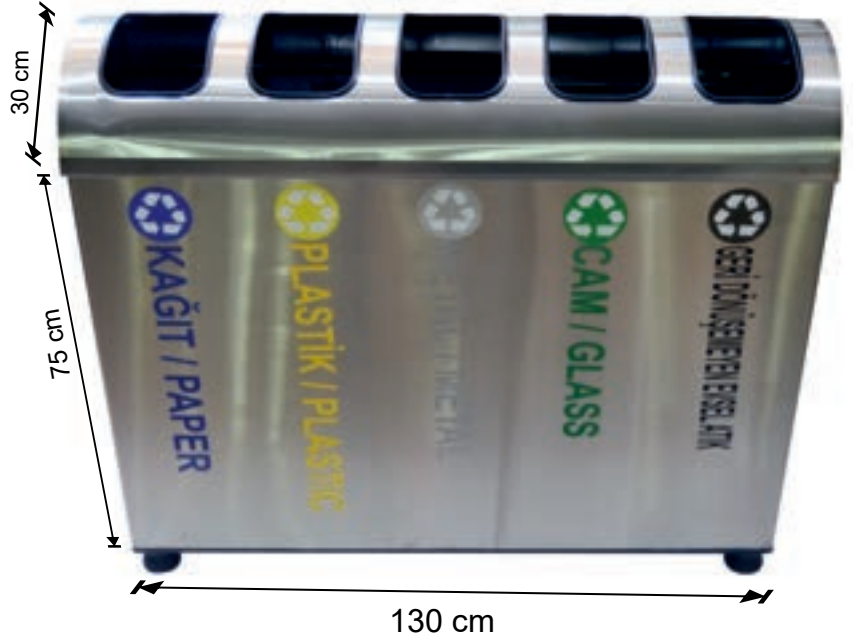
**2596 PASLANMAZ**

GERİ DÖNÜŞÜM ÇÖP KOVASI 430 KALİTE  
5 BÖLMELİ GALVANİZLİ İÇ KOVALIDIR

5 BUCKET STAINLESS STEEL RECYCLING SET

5-ведерная нержавеющая сортировочная урна

Ürünlerimizin kalite belgelerini ve paslanmaz ürünlerin kullanma talimatını  
ilk sayfada bulunan 'Kalite Belgelerimiz' kısmında görebilirsiniz.

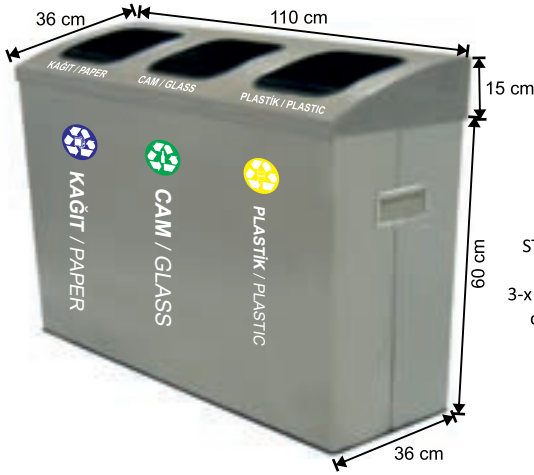
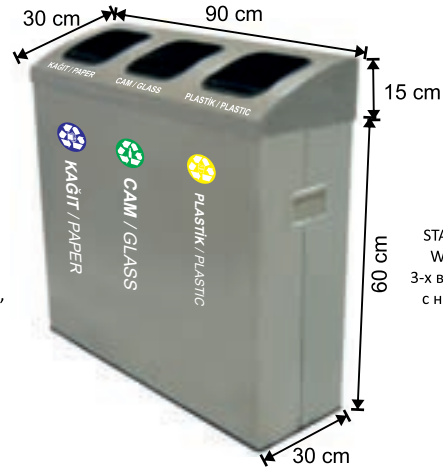
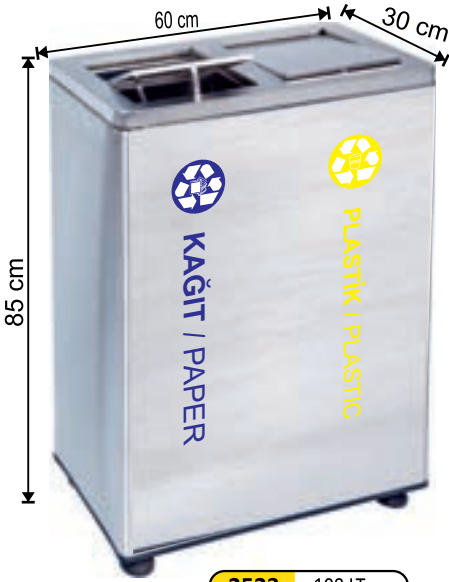
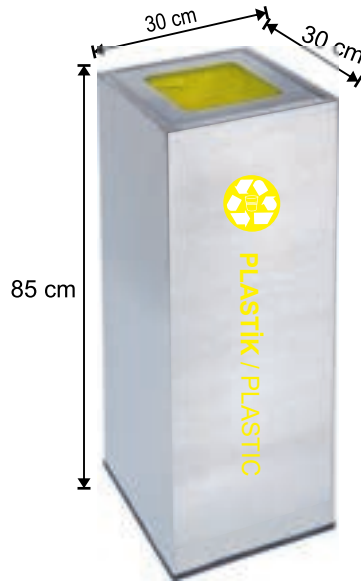
**1807 235 LT.**
**ÜÇLÜ GERİ DÖNÜŞÜM  
ÇÖP KOVASI**
**STAINLESS STEEL RECYCLING SET  
WITH LID 3 BUCKETS**
**3-х ведерная сортировочная урна,  
с нержавеющей крышками**

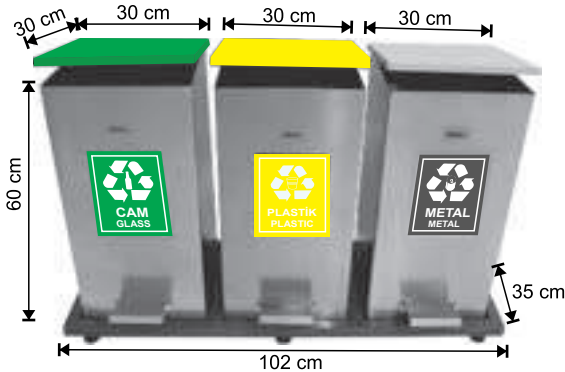
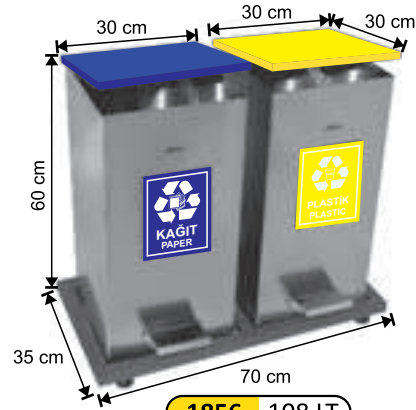
**1899 162 LT.**
**ÜÇLÜ GERİ DÖNÜŞÜM  
ÇÖP KOVASI**
**STAINLESS STEEL RECYCLING SET  
WITH OBLIQUE LID 3 BUCKETS**
**3-х ведерная сортировочная урна,  
с нержавеющей наклонными  
крышками**

**2523 108 LT.**
**DÖNER KAPAKLI GERİ DÖNÜŞÜM  
ÇÖP KOVASI 2 BÖLMELİ 430 KALİTE**
**GALVANİZLİ İÇ KOVALIDIR  
STAINLESS STEEL RECYCLING  
SET 2 BUCKETS**
**2-х ведерная сортировочная  
урна, нержавеющая**

**2504 54 LT.**
**GERİ DÖNÜŞÜM ÇÖP KOVASI  
PASLANMAZ**
**STAINLESS STEEL RECYCLING  
BUCKET FOR PAPER  
Нержавеющая сортировочная  
урна для металла**

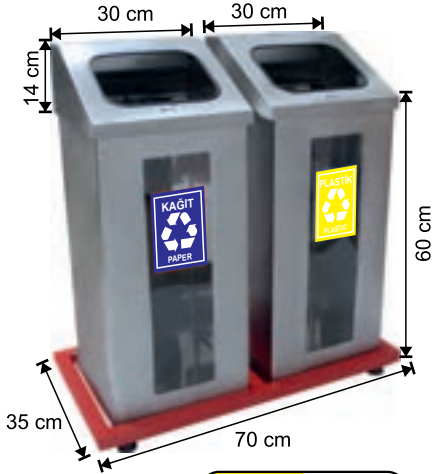
**2524 54 LT.**
**KALIN KAPAKLI DÖNÜŞÜM ÇÖP KOVASI  
PASLANMAZ**
**STAINLESS STEEL RECYCLING  
BUCKET FOR PAPER  
Нержавеющая сортировочная  
урна для металла**

**1857 GERİ DÖNÜŞÜM**
**GRUBU 430 KALİTE MAT PASLANMAZ PEDALLI**
**3 BUCKET 108 LT STAINLESS STEEL RECYCLING PEDAL BIN  
3-х ведерная сортировочная нержавеющая урна с педалью**

**1856 108 LT.**
**İKİLİ GERİ DÖNÜŞÜM ÇÖP KOVASI  
2 BUCKET 108 LT STAINLESS STEEL  
RECYCLING PEDAL BIN**
**2-х ведерная сортировочная  
нержавеющая урна с педалью 108 л**

**Ürünlerimizin kalite belgelerini ve paslanmaz ürünlerin kullanma talimatını  
ilk sayfada bulunan 'Kalite Belgelerimiz' kısmında görebilirsiniz.**

## Урны для сортировки мусора

**1854** 108 LT.

**İKİLİ GERİ DÖNÜŞÜM  
KIRILMAZ CAMLI ÇÖP KOVASI**  
2 BUCKET 108 LT STAINLESS STEEL RECYCLING  
BUCKET WITH TRANSPARENT GLASS

2-x ведрная сортировочная  
нержавеющая урна остекленная 108 л

**1860** GERİ DÖNÜŞÜM

**GRUBU 430 KALİTE  
MAT PASLANMAZ KIRILMAZ CAMLI**  
4 BUCKET STAINLESS STEEL RECYCLING BUCKET  
WITH TRANSPARENT GLASS

4-x ведрная сортировочная нержавеющей  
урна остекленная

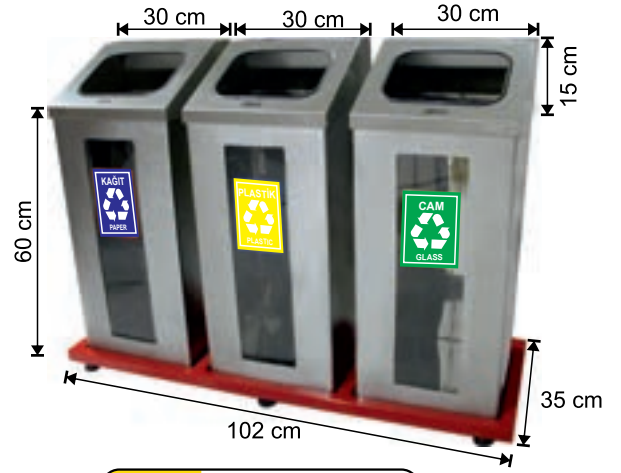
**1859** GERİ DÖNÜŞÜM

**GRUBU 430 KALİTE  
MAT PASLANMAZ KIRILMAZ CAMLI**  
3 BUCKET STAINLESS STEEL RECYCLING BUCKET  
WITH TRANSPARENT GLASS

3-x ведрная сортировочная нержавеющей  
урна остекленная

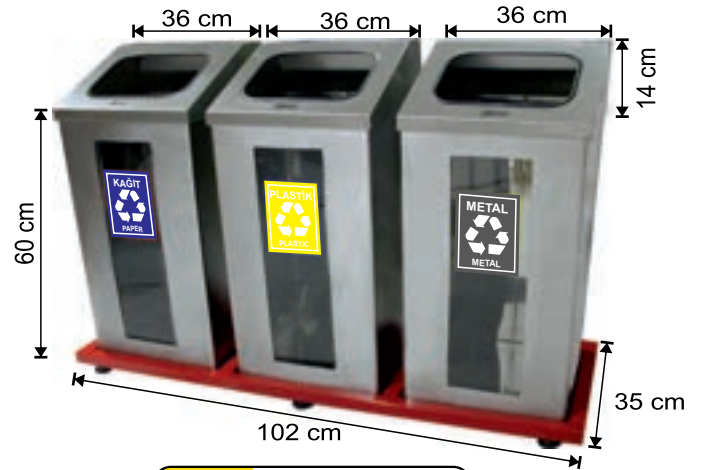
**1869** GERİ DÖNÜŞÜM

**GRUBU 430 KALİTE  
MAT PASLANMAZ KIRILMAZ CAMLI**  
3 BUCKET STAINLESS STEEL RECYCLING BUCKET  
WITH TRANSPARENT GLASS

3-x ведрная сортировочная нержавеющей  
урна остекленная

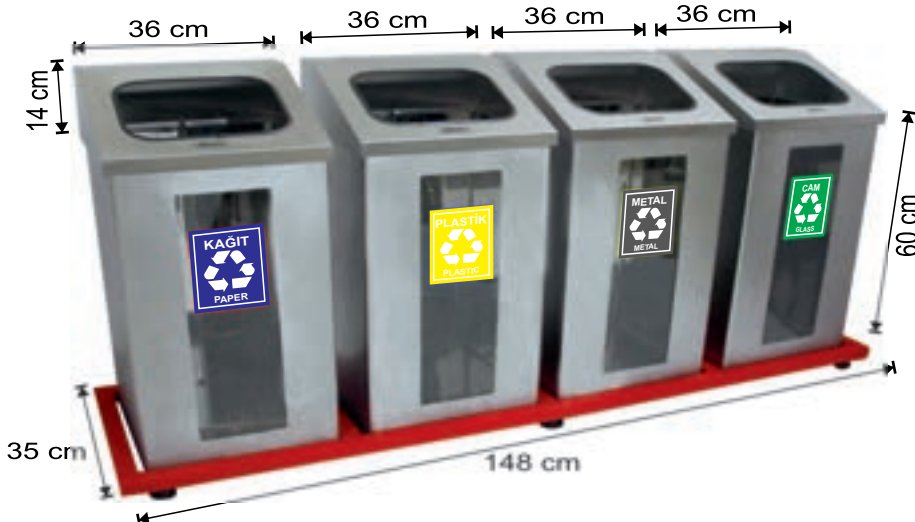
**1868** GERİ DÖNÜŞÜM

**GRUBU 430 KALİTE  
MAT PASLANMAZ KIRILMAZ CAMLI**  
4 BUCKET STAINLESS STEEL RECYCLING  
BUCKET WITH TRANSPARENT GLASS

4-x ведрная сортировочная нержавеющей  
урна остекленная

**1853 108 LT.**

**İKİLİ GERİ DÖNÜŞÜM KIRILMAZ CAMLI**  
**2 BUCKET 108 LT PAINTED RECYCLING BUCKET**  
**WITH TRANSPARENT GLASS**  
 2-х ведерная сортировочная крашенная  
 урна остекленная 108 л

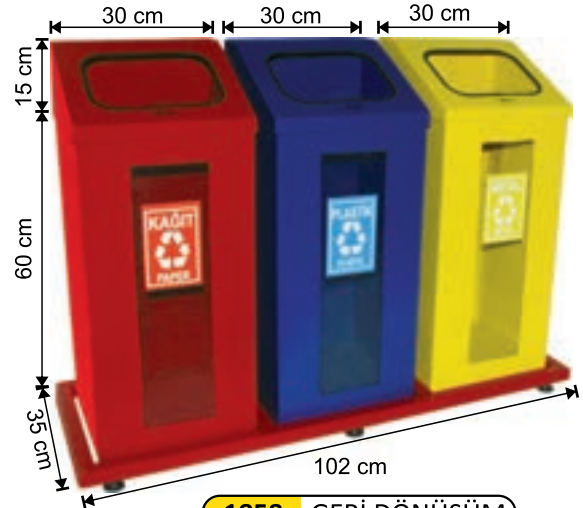
**1858 GERİ DÖNÜŞÜM**

**GRUBU (BOYALI) KIRILMAZ CAMLI**  
**3 BUCKET PAINTED RECYCLING BUCKET WITH TRANSPARENT GLASS**  
 3-х ведерная сортировочная крашенная урна остекленная

**1861 GERİ DÖNÜŞÜM**

**GRUBU (BOYALI) KIRILMAZ CAMLI**  
**4 BUCKET PAINTED RECYCLING SET**  
**WITH TRANSPARENT GLASS**  
 4-х ведерная сортировочная крашенная  
 урна остекленная

**1863 GERİ DÖNÜŞÜM**

**GRUBU (BOYALI) KIRILMAZ CAMLI**  
**PAINTED RECYCLING SET 36X36X60CM**  
 сортировочная урна крашенная остекленная  
 36x36x60 см

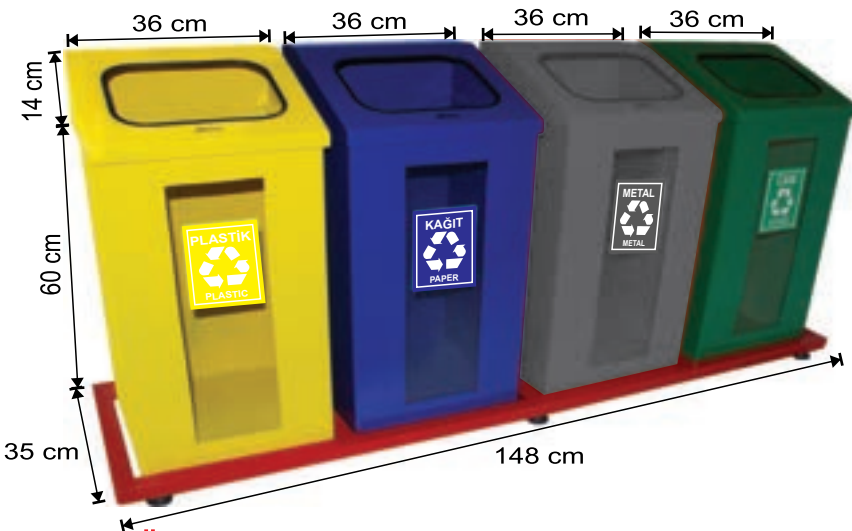
**1870 GERİ DÖNÜŞÜM**

**GRUBU (BOYALI) KIRILMAZ CAMLI**  
**4 BUCKET PAINTED RECYCLING SET**  
**WITH TRANSPARENT GLASS**  
 4-х ведерная сортировочная крашенная  
 урна остекленная

**Ürünlerimizin kalite belgelerini ve paslanmaz ürünlerin kullanma talimatını ilk sayfada bulunan 'Kalite Belgelerimiz' kısmında görebilirsiniz.**

## Урны для сортировки мусора

**1873 GERİ DÖNÜŞÜM**

GRUBU 430 KALİTE (79 LİTREX2)

MAT PASLANMAZ (BAZALI)

2 BUCKET RECYCLING SET WITH STAND

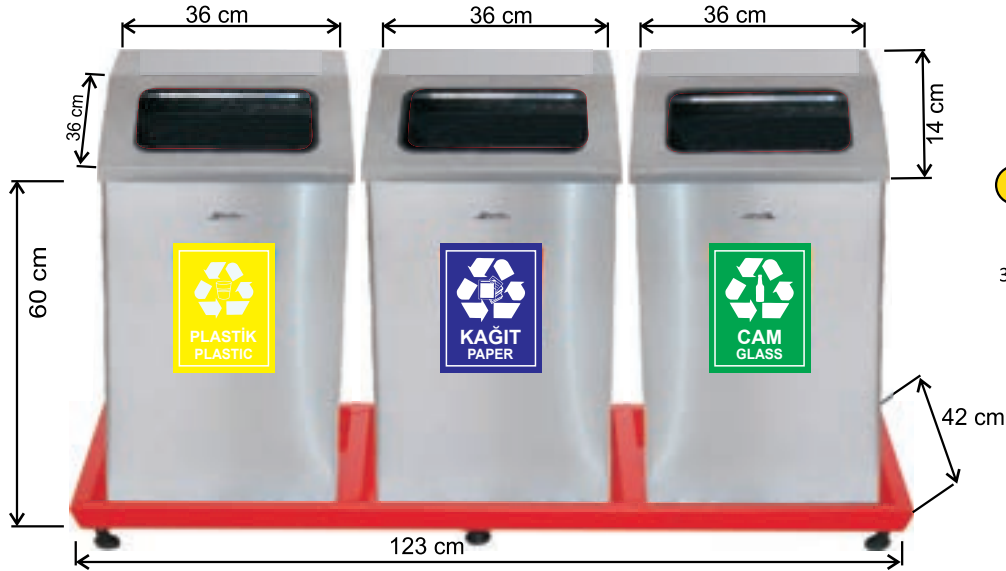
2-x ведрная сортировочная группа  
на платформе**1814 GERİ DÖNÜŞÜM**

GRUBU 430 KALİTE (79 LİTREX3)

MAT PASLANMAZ (BAZALI)

3 BUCKET RECYCLING SET WITH STAND

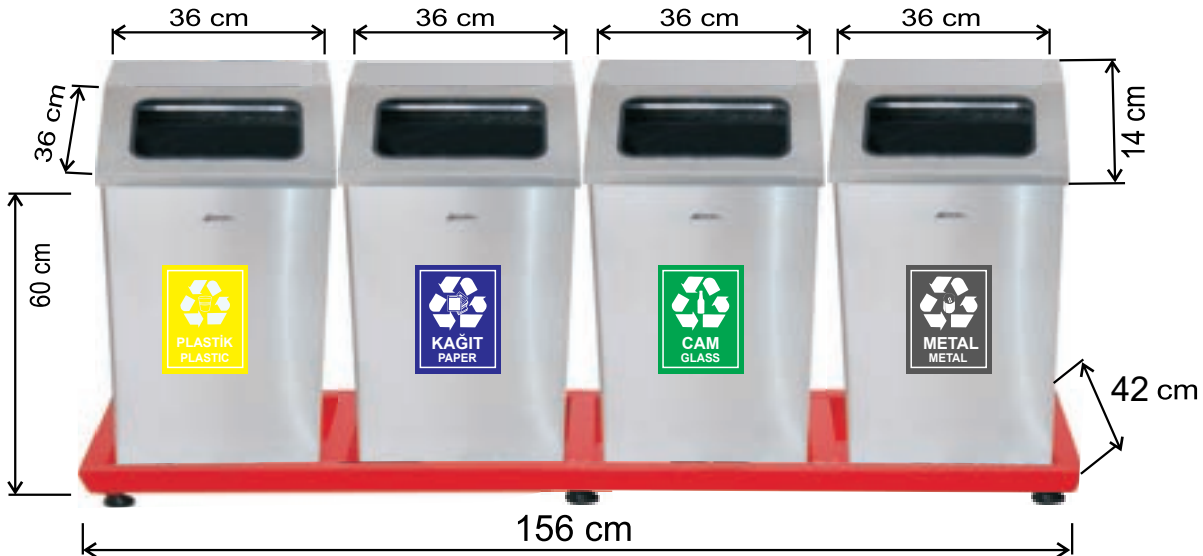
3-x ведрная сортировочная группа  
на платформе**1871 GERİ DÖNÜŞÜM**

GRUBU 430 KALİTE (79 LİTREX4)

MAT PASLANMAZ (BAZALI)

4 BUCKET RECYCLING SET WITH STAND

4-x ведрная сортировочная группа  
на платформе



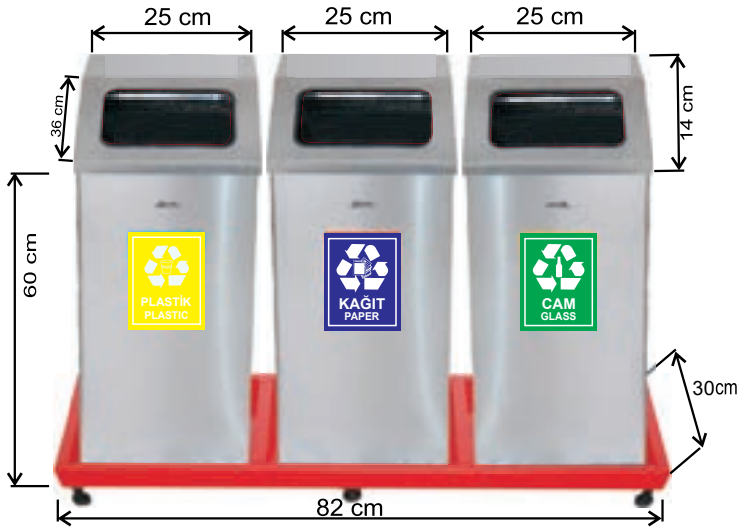

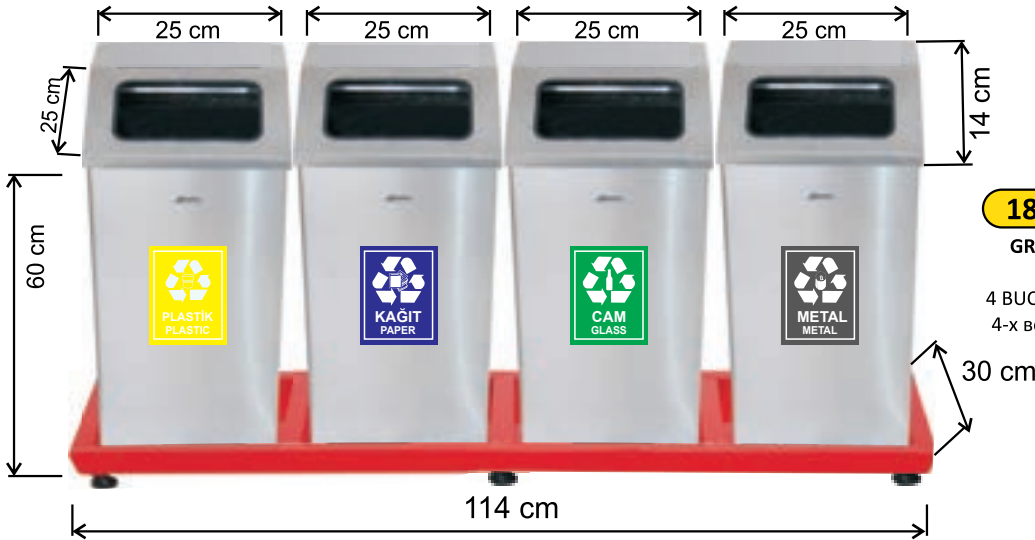
**1872 GERİ DÖNÜŞÜM**
**GRUBU 430 KALİTE (37 LİTRE X3)**
**MAT PASLANMAZ (BAZALI)**
**3 BUCKET RECYCLING SET WITH STAND**

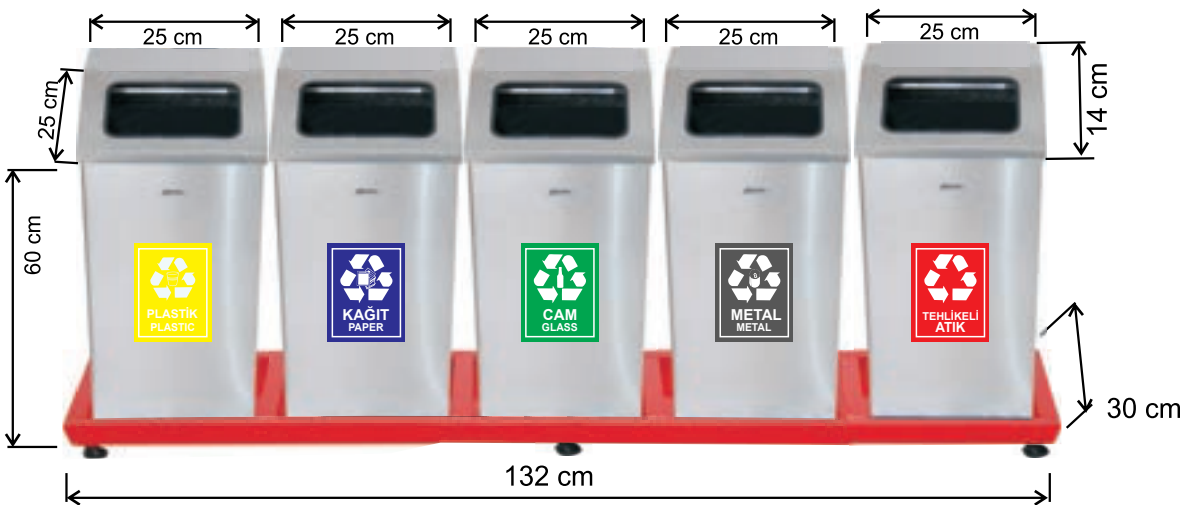
 3-х ведерная сортировочная урна,  
 нержавеющей 25x25x60 см.

**1813 GERİ DÖNÜŞÜM**
**GRUBU 430 KALİTE (37 LİTRE X4)**
**MAT PASLANMAZ (BAZALI)**
**4 BUCKET RECYCLING SET WITH STAND**

 4-х ведерная сортировочная группа  
 на платформе

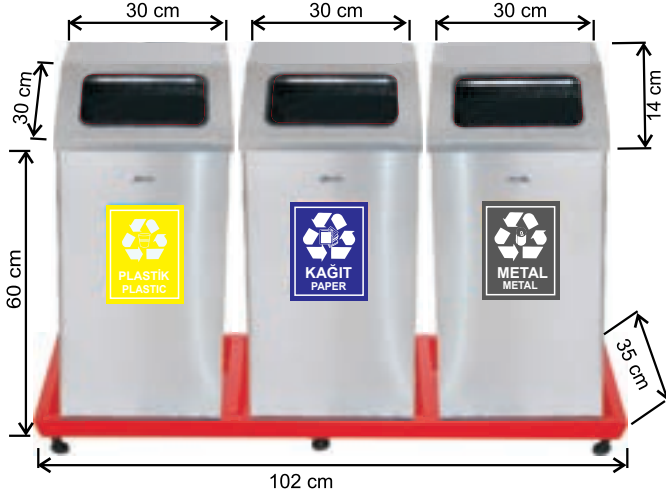
**1820 GERİ DÖNÜŞÜM**
**GRUBU 430 KALİTE MAT PASLANMAZ BAZALI (37 LİTRE X5)**
**5 BUCKET STAINLESS STEEL RECYCLING SET WITH STAND**

5-ти ведерная нержавеющая сортировочная урна на платформе

**Урны для сортировки мусора**



**1836 GERİ DÖNÜŞÜM**

**GRUBU 430 KALİTE MAT PASLANMAZ (BAZALI)**  
3 BUCKET STAINLESS STEEL 54LT RECYCLING SET IWTH STAND  
3-х ведерная нержавеющая сортировочная урна на платформе 54 л

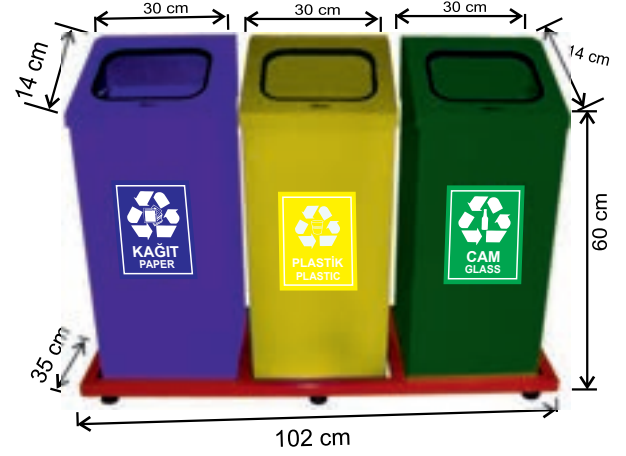

**1838 GERİ DÖNÜŞÜM**

**GRUBU (BOYALI)**  
3 BUCKET PAINTED 54 LT RECYCLING SET WITH STAND  
3-х ведерная крашеная сортировочная урна на платформе 54 л

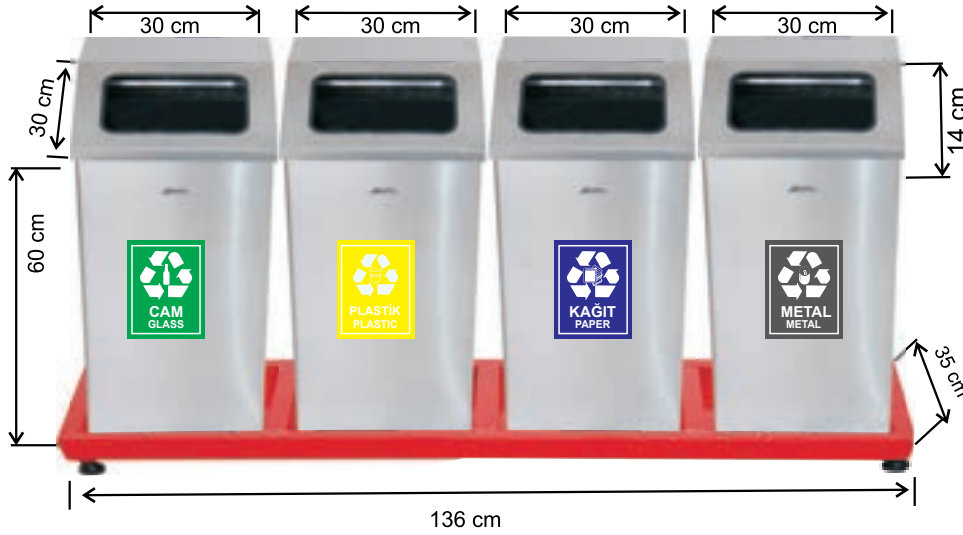

**1837 GERİ DÖNÜŞÜM**

**GRUBU 430 KALİTE MAT PASLANMAZ (BAZALI)**  
4 BUCKET STAINLESS STEEL 54 LT RECYCLING SET WITH STAND  
4-х ведерная нержавеющая сортировочная урна на платформе 54 л



**1839 GERİ DÖNÜŞÜM**

**GRUBU (BOYALI)**  
4 BUCKET PAINTED 54 LT RECYCLING SET WITH STAND  
4-х ведерная крашеная сортировочная урна на платформе 54 л

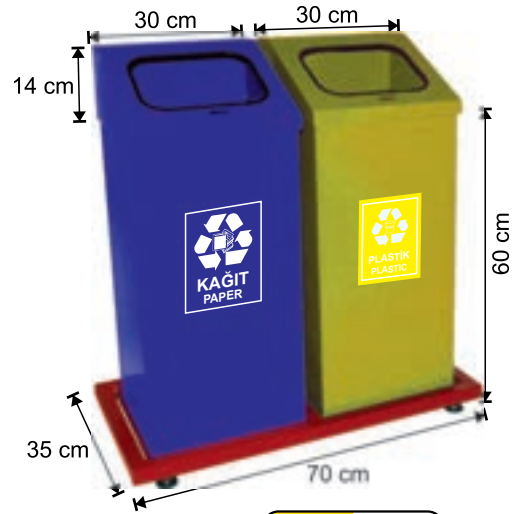

**1855 108 LT.**

**İKİLİ GERİ DÖNÜŞÜM ÇÖP KOVASI**  
2 BUCKET 108 LT PAINTED RECYCLING BUCKET  
2-х ведерная сортировочная крашеная урна 108 л

**Ürünlerimizin kalite belgelerini ve paslanmaz ürünlerin kullanma talimatını ilk sayfada bulunan 'Kalite Belgelerimiz' kısmında görebilirsiniz.**



**1821 GERİ DÖNÜŞÜM**

**GRUBU (BOYALI)**  
3 BUCKET STAINLESS STEEL  
RECYCLING SET WITH STAND  
3-х ведерная крашенная сортировочная  
урна на платформе



**1822 GERİ DÖNÜŞÜM**

**GRUBU (BOYALI)**  
4 BUCKET STAINLESS STEEL  
RECYCLING SET WITH STAND  
4-х ведерная крашенная сортировочная  
урна на платформе



**1823 GERİ DÖNÜŞÜM**

**GRUBU (BOYALI)**  
5 BUCKET RECYCLING SET  
5-ти ведерный сортировочный набор

**Ürünlerimizin kalite belgelerini ve paslanmaz ürünlerin kullanma talimatını ilk sayfada bulunan 'Kalite Belgelerimiz' kısmında görebilirsiniz.**

Урны для сортировки мусора



**1824 PASLANMAZ**

GERİ DÖNÜŞÜM ÇÖP KOVASI 430 KALİTE  
4 BUCKET STAINLESS STEEL RECYCLING SET  
4-х ведерная нержавеющая сортировочная урна

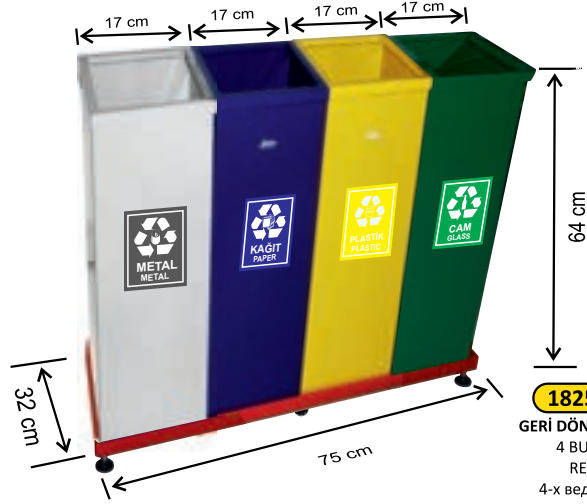

**1825 BOYALI**

GERİ DÖNÜŞÜM ÇÖP KOVASI  
4 BUCKET PAINTED  
RECYCLING SET  
4-х ведерная крашеная  
сортировочная урна с окантовкой

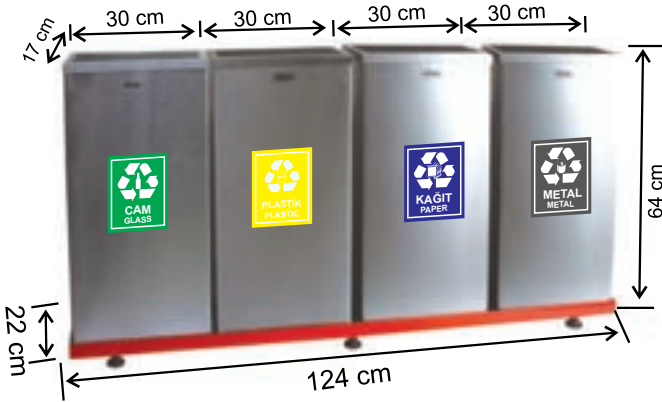

**1828 PASLANMAZ**

GERİ DÖNÜŞÜM ÇÖP KOVASI 430 KALİTE  
4 BUCKET STAINLESS STEEL SQUARE SHAPE RECYCLING SET  
4-х ведерная нержавеющая урна с квадратными ведрами

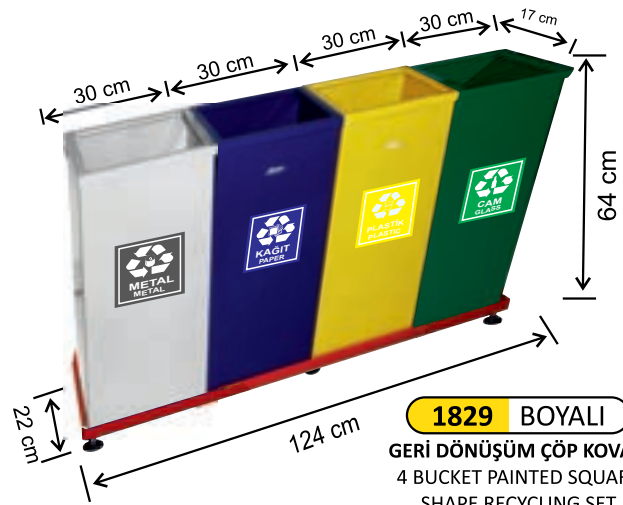

**1829 BOYALI**

GERİ DÖNÜŞÜM ÇÖP KOVASI  
4 BUCKET PAINTED SQUARE  
SHAPE RECYCLING SET  
4-х ведерная крашеная урна с  
квадратными ведрами



**1826 PASLANMAZ**

GERİ DÖNÜŞÜM ÇÖP KOVASI 430 KALİTE  
4 BUCKET STAINLES STEEL RECYCLING SET  
4-х ведерная нержавеющая сортировочная урна



**1827 BOYALI**

GERİ DÖNÜŞÜM ÇÖP KOVASI  
4 BUCKET PAINTED RECYCLING SET  
4-х ведерная крашеная сортировочная урна

Ürünlerimizin kalite belgelerini ve paslanmaz ürünlerin kullanma talimatını ilk sayfada bulunan 'Kalite Belgelerimiz' kısmında görebilirsiniz.



**1862**

GERİ DÖNÜŞÜM ÇÖP KOVASI  
KAFESLİ VE TEKERLİ  
SWING LID RECYCLING CONTAINER  
WITH WHEELS AND STAND  
Сортировочная урна на колесах с  
крышней-вертушкой на платформе

**1834**

GERİ DÖNÜŞÜM ÇÖP KOVASI  
ÇATI KAPAKLI  
3 BUCKET SWING LID RECYCLING  
SET WITH STAND  
3-х ведерная сортировочная урна  
с крышками-вертушками



**1835**

GERİ DÖNÜŞÜM ÇÖP KOVASI  
ÇATI KAPAKLI  
3 BUCKET PAINTED SWING  
LID 79 LT RECYCLING SET  
3-х ведерная крашенная сортировочная  
урна с крышками-вертушками 79 л



**2595**

GERİ DÖNÜŞÜM ÇÖP KOVASI  
ÇATI KAPAKLI  
5 BUCKET PAINTED SWING  
LID 79 LT RECYCLING SET  
5-х ведерная крашенная сортировочная  
урна с крышками-вертушками 79 л



**Ürünlerimizin kalite belgelerini ve paslanmaz ürünlerin kullanma talimatını ilk sayfada bulunan 'Kalite Belgelerimiz' kısmında görebilirsiniz.**

Мусорные ведра для гостиничных номеров



1830 GERİ DÖNÜŞÜM

GRUBU (BOYALI)

4 BUCKET ROOM TYPE PAINTED 5 LT RECYCLING SET WITH RING

4-х ведрная крашеная сортировочная урна  
с окантовкой для комнаты 5 л



3 LT



1831 GERİ DÖNÜŞÜM

GRUBU (BOYALI)

4 BUCKET ROOM TYPE PAINTED 3 LT RECYCLING SET WITH RING

4-х ведрная крашеная сортировочная урна  
с окантовкой для комнаты 3 л



1832 GERİ DÖNÜŞÜM

GRUBU (BOYALI)

3 BUCKET ROOM TYPE PAINTED 5 LT RECYCLING SET WITH RING

3-х ведрная крашеная сортировочная урна  
с окантовкой для комнаты 5 л



3 LT



1833 GERİ DÖNÜŞÜM

GRUBU (BOYALI)

3 BUCKET ROOM TYPE PAINTED 3 LT RECYCLING SET WITH RING

3-х ведрная крашеная сортировочная урна  
с окантовкой для комнаты 3 л

Ürünlerimizin kalite belgelerini ve paslanmaz ürünlerin kullanma talimatını ilk sayfada bulunan 'Kalite Belgelerimiz' kısmında görebilirsiniz.

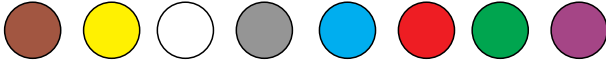
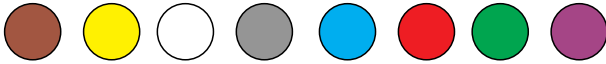
**RENK SEÇENEKLER****7156** 50LT.**PLASTİK GERİ DÖNÜŞÜM  
KOVASI TEKLİ****ÜRÜN ÖLÇÜSÜ 34x43x52,50 CM****RENK SEÇENEKLER****7157** 70LT.**PLASTİK GERİ DÖNÜŞÜM  
KOVASI TEKLİ****ÜRÜN ÖLÇÜSÜ 334x43x71 CM****ÜRÜN TEK KOVA OLARAK SATILMAKTADIR.**

**OTEL ODA TİP ÇÖP KOVALARI**  
**HOTEL ROOM TYPE WASTE BINS**



**Мусорные ведра для гостиничных номеров**

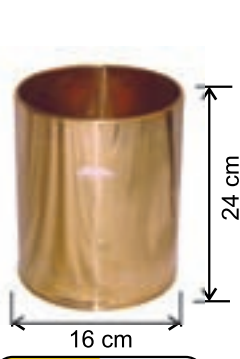

**1438 3 LT.**

**GOLD PASLANMAZ**  
**ÇÖP KOVASI OTEL ODA TİPİ**  
3 LT BRASS MADE WASTE BIN  
Латунная урна 3 л

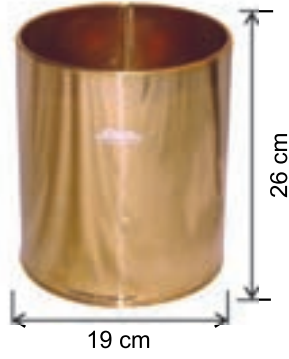

**1439 5 LT.**

**GOLD PASLANMAZ**  
**ÇÖP KOVASI OTEL ODA TİPİ**  
5 LT BRASS MADE WASTE BIN  
Латунная урна 5 л



**1440 3 LT.**

**GOLD PASLANMAZ**  
**KOVASI ÇEMBERLİ**  
**OTEL ODA TİPİ**  
3 LT BRASS MADE WASTE  
BIN WITH RING  
Латунная урна с  
окантовкой 3 л



**1441 5 LT.**

**GOLD PASLANMAZ**  
**ÇÖP KOVASI ÇEMBERLİ**  
**OTEL ODA TİPİ**  
5 LT BRASS MADE WASTE  
BIN WITH RING  
Латунная урна с  
окантовкой 5 л



**1431 8 LT.**

**ÇÖP KOVASI PASLANMAZ ÇEMBERLİ**  
STAINLESS STEEL HOTEL ROOM  
TYPE WASTE BIN WITH RING  
Нержавеющая урна с окантовкой  
для гостиничных номеров



**1457 8 LT.**

**ÇÖP KOVASI GALVANİZ**  
HOTEL ROOM TYPE WASTE  
BIN WITH RING  
Нержавеющая урна с окантовкой  
для гостиничных номеров



**1415 3 LT.**

**ÇÖP KOVASI**  
**PLASTİK İÇ KOVALI**  
3 LT STAINLESS STEEL WASTE  
BIN INTERIOR BUCKET  
Нержавеющая урна с  
внутренним ведром  
открытая 3 л



**1416 5 LT.**

**ÇÖP KOVASI**  
**PLASTİK İÇ KOVALI**  
5 LT STAINLESS STEEL WASTE  
BIN INTERIOR BUCKET  
Нержавеющая урна с  
внутренним ведром  
открытая 5 л



**1417 12 LT.**

**ÇÖP KOVASI PLASTİK İÇ KOVALI**  
12 LT STAINLESS STEEL WASTE  
BIN INTERIOR BUCKET  
Нержавеющая урна с внутренним  
ведром открытая 12 л



**1429 8 LT.**

**ÇÖP KOVASI ÇEMBERLİ**  
HOTEL ROOM TYPE WASTE  
BIN WITH RING  
Урна с окантовкой для  
гостиничных номеров



**1430 8 LT.**

**ÇÖP KOVASI BOYALI**  
HOTEL ROOM TYPE WASTE BIN  
Урна без окантовки для  
гостиничных номеров



**1432 3 LT.**

**ÇÖP KOVASI İÇ KOVALI**  
**ÇEMBERLİ PLASTİK**  
3 LT STAINLESS STEEL WASTE  
BIN WITH INTERIOUR BUCKET  
AND RING  
Нержавеющая урна с  
внутренним ведром и  
окантовкой 3 л



**1433 5 LT.**

**ÇÖP KOVASI İÇ KOVALI**  
**ÇEMBERLİ PLASTİK**  
5 LT STAINLESS STEEL WASTE  
BIN WITH INTERIOUR BUCKET  
AND RING  
Нержавеющая урна с  
внутренним ведром и  
окантовкой 5 л



**1434 12 LT.**

**ÇÖP KOVASI İÇ KOVALI**  
**ÇEMBERLİ PLASTİK**  
12 LT STAINLESS STEEL WASTE  
BIN WITH INTERIOUR BUCKET  
AND RING  
Нержавеющая урна с  
внутренним ведром и  
окантовкой 12 л

**Ürünlerimizin kalite belgelerini ve paslanmaz ürünlerin kullanma talimatını  
ilk sayfada bulunan 'Kalite Belgelerimiz' kısmında görebilirsiniz.**





**1407 13 LT.**

ÇÖP KOVASI PASLANMAZ YUVARLAK  
İÇ KOVASIZDIR

STAINLESS STEEL OFFICE WASTE BIN WITH LID  
Нержавеющая урна для офиса с крышкой



**1408 13 LT.**

ÇÖP KOVASI KAPAKLI BOYALI  
İÇ KOVASIZDIR

PAINTED OFFICE WASTE BIN WITH LID  
Крашеная урна для офиса с крышкой



**1447 23 LT.**

ÇÖP KOVASI KAPAKLI BOYALI  
İÇ KOVASIZDIR

PAINTED OFFICE WASTE BIN WITH DOME LID  
Крашеная урна для офиса с выпуклой крышкой



**1448 23 LT.**

ÇÖP KOVASI  
STAINLESS STEEL WASTE BIN WITH DOME LID  
Нержавеющая урна для офиса  
с выпуклой крышкой



**1413 13 LT.**

ÇÖP KOVASI BOYALI  
SİLİNDİR ÇEMBERLİ

PAINTED OFFICE WASTE  
BIN WITH RING  
Крашеная урна для  
офиса с окантовкой



**1414 13 LT.**

PASLANMAZ ÇÖP KOVASI  
SİLİNDİR ÇEMBERLİ

STAINLESS STEEL OFFICE  
WASTE BIN WITH RING  
Нержавеющая урна для  
офиса с окантовкой



**1458 13 LT.**

ÇÖP KOVASI GALVANİZ  
GALVANISED OFFICE BIN  
Нержавеющая урна с окантовкой  
для гостиничных номеров



**1405 13 LT.**

PASLANMAZ ÇÖP KOVASI  
YUVARLAK İÇ KOVASIZDIR  
STAINLESS STEEL CIRCULAR  
OFFICE WASTE BIN  
Крашеная решетчатая  
урна круглой формы



**1446 13 LT.**

ÇÖP KOVASI PASLANMAZ YUVARLAK  
İÇ KOVASIZDIR Delikli  
DECORATED STAINLESS  
STEEL OFFICE WASTE BIN  
Урна для офиса с нержавеющей  
узорами

**Ürünlerimizin kalite belgelerini ve paslanmaz ürünlerin kullanma talimatını  
ilk sayfada bulunan 'Kalite Belgelerimiz' kısmında görebilirsiniz.**

Мусорные ведра для офисов



1436 13 LT.

ÇÖP KOVASI PASLANMAZ DELİKLİ  
İÇ KOVASIZDIR  
STAINLESS STEEL OFFICE WASTE  
BIN PERFORATED  
Нержавеющая урна для  
офиса с отверстиями



1401 13 LT.

ÇÖP KOVASI PASLANMAZ DELİKLİ  
İÇ KOVASIZDIR  
STAINLESS STEEL PERFORATED  
OFFICE WASTE BIN  
Нержавеющая урна для  
офиса с отверстиями

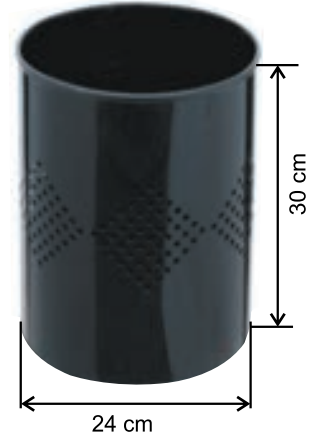

1402 13 LT.

ÇÖP KOVASI BOYALI DELİKLİ  
İÇ KOVASIZDIR  
PAINTED PERFORATED  
OFFICE WASTE BIN  
Крашенная урна для офиса  
с отверстиями



1456 11 LT.

KONİK ÇÖP KOVASI BOYALI  
CONIC SHAPE PAINTED  
WASTE BIN  
Крашеное мусорное ведро  
для офиса, конической формы



1406 13 LT.

ÇÖP KOVASI BOYALI YUVARLAK  
İÇ KOVASIZDIR  
PAINTED CIRCULAR  
OFFICE WASTE BIN  
Крашенная решетчатая урна  
круглой формы 1406



1455 10 LT.

ÇÖP KOVASI BOYALI  
SİLİNDİR DELİKLİ  
PAINTED CONICAL OFFICE  
WASTE BIN  
Крашеное мусорное ведро  
для офиса, конической формы



1444 6 LT.

KONİK ÇÖP KOVASI  
UNDER DESK WASTE BIN CONICAL  
Нержавеющая урна под стол  
конической формы



1418 10 LT.

ÇÖP KOVASI BOYALI SİLİNDİR  
İÇ KOVASIZDIR  
CYLINDER OFFICE WASTE BIN  
Нержавеющая урна для офиса с  
выпуклой крышкой

Ürünlerimizin kalite belgelerini ve paslanmaz ürünlerin kullanma talimatını ilk sayfada bulunan 'Kalite Belgelerimiz' kısmında görebilirsiniz.

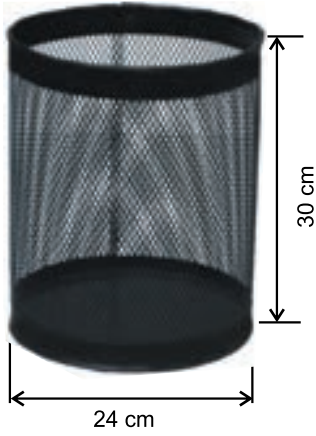

**1404** 13 LT.

**ÇÖP KOVASI**  
**FİLELİ BOYALI YUVARLAK**  
**PAINTED CIRCULAR MESH**  
**OFFICE WASTE BIN**  
Крашеная решетчатая урна  
круглой формы



**1437** 13 LT.

**ÇÖP KOVASI KARE FİLELİ**  
**PAINTED SQUARE SHAPE**  
**MESH WASTE BIN**  
Крашеная квадратная урна  
решетчатого типа для офиса



**1403** 12 LT.

**OFİS ÇÖP KOVASI KONİK FİLELİ**  
**PAINTED CONIC MESH OFFICE**  
**WASTE BIN**  
Крашеная решетчатая урна  
конической формы для офиса



**1451** 15 LT.

**ÇÖP KOVASI KARE FİLELİ**  
**LARGE SIZE SQUARE SHAPE MESH**  
**OFFICE WASTE BASKET**  
Большое квадратное решетчатое  
ведро для мусора для офиса



**1452** 12 LT.

**ÇÖP KOVASI KARE FİLELİ**  
**SMALL SIZE SQUARE SHAPE**  
**MESH OFFICE WASTE BASKET**  
Маленькое квадратное решетчатое  
ведро для мусора для офиса



**1450** 12 LT.

**OFİS ÇÖP KOVASI KONİK FİLELİ**  
**SMALL SIZE CIRCULAR MESH OFFICE**  
**WASTE BASKET**  
Маленькое круглое решетчатое  
ведро для мусора для офиса



**1449** 16 LT.

**OFİS ÇÖP KOVASI KONİK FİLELİ**  
**LARGE SIZE CIRCULAR MESH OFFICE**  
**WASTE BASKET**  
Большое круглое решетчатое ведро  
для мусора для офиса

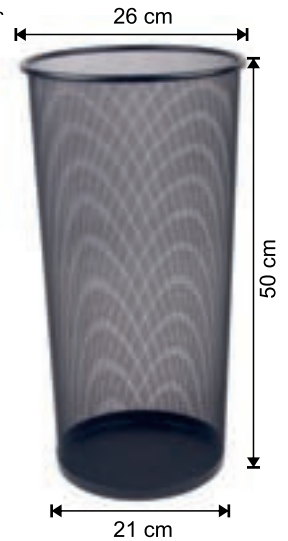

**1910**

**FİLELİ KONİK ÇÖP KOVASI**  
**CONIC SHAPE MESH WASTE BIN**  
Сетчатые, крашеные подставки  
для хранения зонтов

**Ürünlerimizin kalite belgelerini ve paslanmaz ürünlerin kullanma talimatını ilk sayfada bulunan 'Kalite Belgelerimiz' kısmında görebilirsiniz.**



**1623 AYAKLI KÜLLÜK**

**PASLANMAZ DOKUNMATİK KÜLLÜK**  
 Ø18 h: 70 cm  
 STAINLESS STEEL  
 TOUCH OPERATED  
 STAND ASHTRAY  
 Нержавеющая сенсорная  
 пепельница на ножке

**1604 AYAKLI KÜLLÜK**

**PASLANMAZ** Ø18 h: 70 cm  
 STAINLESS STEEL  
 1 NO STAND ASHTRAY  
 Нержавеющая напольная  
 пепельница  
 на ножке № 1

**1605 AYAKLI KÜLLÜK**

**PASLANMAZ** Ø26 h: 70 cm  
 STAINLESS STEEL  
 2 NO STAND ASHTRAY  
 Нержавеющая напольная  
 пепельница на ножке № 2

**1606 AYAKLI KÜLLÜK**

**PASLANMAZ**  
 Ø31 h: 70 cm  
 STAINLESS STEEL  
 3 NO STAND ASHTRAY  
 Нержавеющая напольная  
 пепельница на ножке № 3



**1602 AYAKLI KÜLLÜK**

**PİRİNÇ** Ø26 h: 70 cm  
 BRASS MADE STAND ASHTRAY  
 Латунная напольная пепельница  
 на ножке № 2

**1603 AYAKLI KÜLLÜK**

**PİRİNÇ** Ø31 h: 70 cm  
 BRASS MADE STAND ASHTRAY  
 Латунная напольная пепельница  
 на ножке № 3

**1611 AYAKLI KÜLLÜK**

**PİRİNÇ KROM** Ø26 h: 70 cm  
 BRASS MADE ASHTRAY WITH  
 CHROME STAND  
 Латунная пепельница с  
 хромированной ножкой № 2

**1612 AYAKLI KÜLLÜK**

**PİRİNÇ KROM** Ø31 h: 70 cm  
 BRASS MADE ASHTRAY WITH  
 CHROME STAND  
 Латунная пепельница с  
 хромированной ножкой № 3

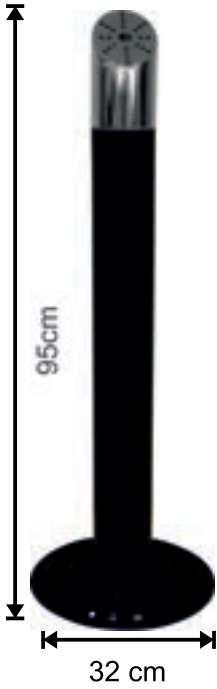

**1619**

**DEKORATİF YUVARLAK KÜLLÜĞÜN ÜST KISMI 304 KALİTEDİR**  
BLACK CIRCULAR DECORATIVE ASHTRAY  
Круглая, черная декоративная пепельница



**1620**

**DEKORATİF KÜLLÜK KARE SQUARE SHAPE**  
DECORATIVE ASHTRAY  
Квадратная, черная декоративная пепельница

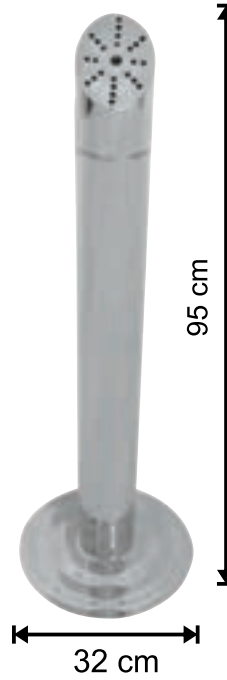

**1621**

**DEKORATİF KÜLLÜK YUVARLAK 304 KALİTE**  
304 QUALITY STAINLESS STEEL DECORATIVE ASHTRAY  
Нержавеющая декоративная пепельница качества 304

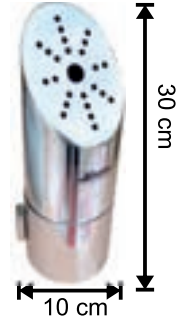

**1624**

**DUVAR TİPİ DEKORATİF KÜLLÜK YUVARLAK 304 KALİTE**  
304 QUALITY STAINLESS STEEL WALL TYPE DECORATIVE ASHTRAY  
304 kaliteli paslanmaz çelik DEKORATİF YASEN TİPİ STEN

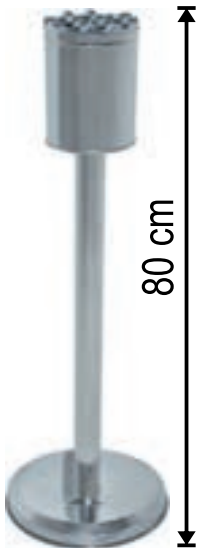

**1622**

**DEKORATİF YUVARLAK KÜLLÜĞÜN ÜST KISMI - NİKEL DÖKÜM**  
NICKEL MOULDING DECORATIVE ASHTRAY  
Никель литая нержавеющей декоративная пепельница



**1607 AYAKLI KÜLLÜK**

**BOYALI Ø18 h: 70 cm**  
PAINTED 1 NO STAND ASHTRAY  
Крашеная напольная пепельница № 1



**1608 AYAKLI KÜLLÜK**

**BOYALI Ø26 h: 70 cm**  
PAINTED 2 NO STAND ASHTRAY  
Крашеная напольная пепельница № 2



**1609 AYAKLI KÜLLÜK**

**BOYALI Ø31 h: 70 cm**  
PAINTED 3 NO STAND ASHTRAY  
Крашеная напольная пепельница № 3



**7606 BAKIR DÜMEN**

**MASA ÜSTÜ KÜLLÜK**  
TABLE TOP COPPER ASHTRAY  
Медная настольная пепельница штурвал



**7613 KARE BAKIR**

**MASA ÜSTÜ KÜLLÜK**  
TABLE TOP COPPER ASHTRAY  
Квадратная настольная пепельница, медь



**7607 YUVARLAK BAKIR**

**MASA ÜSTÜ KÜLLÜK**  
TABLE TOP COPPER ASHTRAY  
Круглая тяжелая настольная пепельница, медь

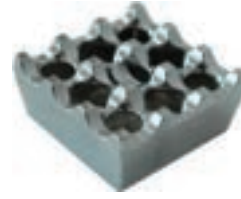

**7314 KROM KÜLLÜK**

**8X8X4**  
MOULDING TABLETOP ASHTRAY 8X8X4  
Литая настольная пепельница 8x8x4



**7608 DÖKÜM KROM**

**MASA ÜSTÜ KÜLLÜK**  
TABLETOP CHROME FINISH ASHTRAY  
Литая, хромированная настольная пепельница



**7609 BOYALI**

**MASA ÜSTÜ DÖKÜM KÜLLÜK**  
TABLETOP PAINTED ASHTRAY  
Крашеная, литая настольная пепельница



**7616 PASLANMAZ**

**Ø8 H: 3 cm**  
304 STAINLESS STEEL TABLE TOP ASHTRAY SMALL  
Нержавеющая настольная пепельница, маленькая, качество 304



**7615 PASLANMAZ**

**Ø10 H: 3 cm**  
304 STAINLESS STEEL TABLE TOP ASHTRAY LARGE  
Нержавеющая настольная пепельница, большая, качество 304



**7573 HAVUZLU KÜLLÜK**

**Ø10 H: 3 cm**  
ASHTRAY  
Пепельница уличная, настольная

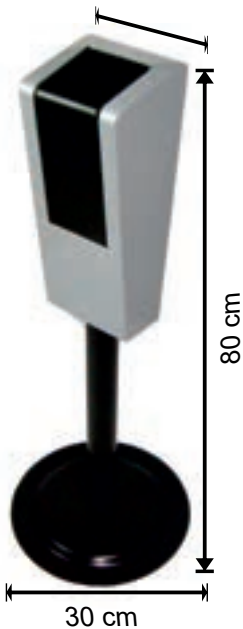

**1613**

**DEKORATİF KÜLLÜK KARE**  
SQUARE SHAPE  
DECORATIVE ASHTRAY  
Квадратная, черная декоративная пепельница

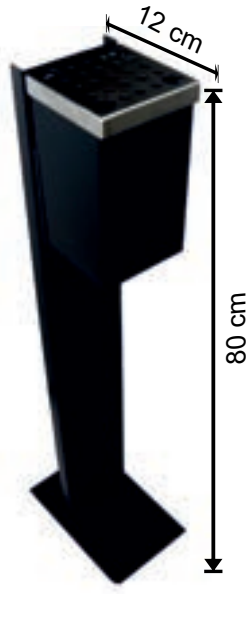

**1614**

**DEKORATİF KÜLLÜK KARE**  
SQUARE SHAPE  
DECORATIVE ASHTRAY  
Квадратная, черная декоративная пепельница

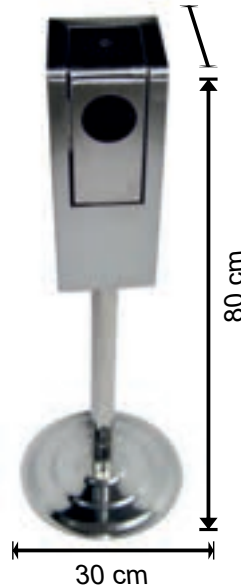

**1615**

**DEKORATİF KÜLLÜK KARE**  
SQUARE SHAPE  
DECORATIVE ASHTRAY  
Квадратная, черная декоративная пепельница



**1616**

**DEKORATİF KÜLLÜK KARE**  
SQUARE SHAPE  
DECORATIVE ASHTRAY  
Квадратная, черная декоративная пепельница



**1916**

**ŞEMSİYELİK  
UMBRELLA HOLDER**  
Подставки для хранения  
зонтов



**1915**

**ŞEMSİYELİK  
UMBRELLA HOLDER**  
Подставки для хранения  
зонтов



**1912**

**FERFORELİ ŞEMSİYELİK  
UMBRELLA HOLDER FERFORJE**  
ДЕРЖАТЕЛЬ ЗОНТИКА FERFORJE



**1911**

**FERFORELİ ŞEMSİYELİK  
UMBRELLA HOLDER FERFORJE**  
ДЕРЖАТЕЛЬ ЗОНТИКА FERFORJE



**1913**

**FİLELİ ŞEMSİYELİK  
PAINTED MESH  
UMBRELLA HOLDER**  
Сетчатые, крашеные подставки  
для хранения зонтов

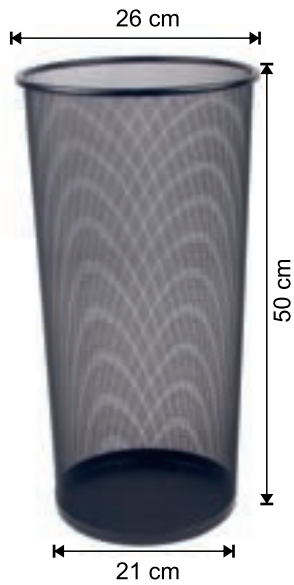

**1910**

**FİLELİ ŞEMSİYELİK  
PAINTED MESH  
UMBRELLA HOLDER**  
Сетчатые, крашеные подставки  
для хранения зонтов

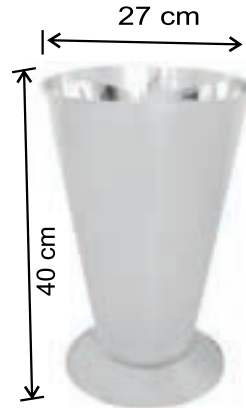

**1909**

**ŞEMSİYELİK  
UMBRELLA HOLDER  
CLOSED TYPE**  
Подставки для хранения  
зонтов закрытого типа



**1914**

**FİLELİ ŞEMSİYELİK  
PAINTED MESH  
UMBRELLA HOLDER**  
Сетчатые, крашеные подставки  
для хранения зонтов

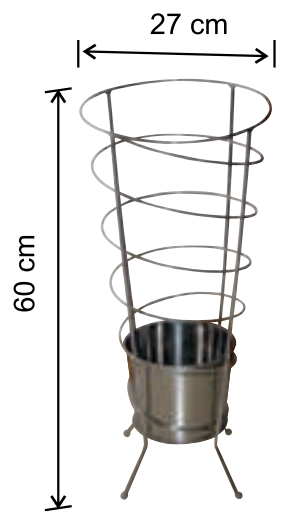

**1908**

**ŞEMSİYELİK  
UMBRELLA HOLDER**  
Подставки для хранения  
зонтов



1901 PORTMANTO ASKI

YILDIZ Ø36 \*H: 165  
YILDIZ COAT RACK  
Напольная вешалка для  
прихожей звезда



1903 PORTMANTO ASKI

BAMBU Ø36 \*H: 165  
BAMBU COAT RACK  
Напольная вешалка для  
прихожей бамбук



1905 PORTMANTO ASKI

METAL Ø36 \*H: 165  
METAL COAT RACK  
Напольная вешалка для прихожей  
металлическая 1905



1902 PORTMANTO ASKI

KROMAJLI Ø36 \*H: 165  
COAT RACK CHROME FINISH  
Напольная вешалка для  
прихожей хромированная

(DEMONTE OLARAK SEVK EDİLİR.)

Ürünlerimizin kalite belgelerini ve paslanmaz ürünlerin kullanma talimatını  
ilk sayfada bulunan 'Kalite Belgelerimiz' kısmında görebilirsiniz.



**Вешалки**



**7084 PLASTİK ASKI**

**PLASTİK HALKALI**  
PLASTIC ANTI THEFT  
HOTEL HANGER  
Пластиковая вешалка  
гостиничного типа



**7122 AHŞAP ASKI**

**METAL HALKALI**  
WOODEN ANTI THEFT HANGER  
WITH METAL RING  
Деревянная вешалка с  
металлическим кругом

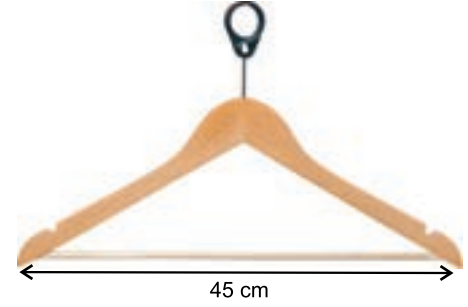

**7127 AHŞAP ASKI**

**PLASTİK HALKALI**  
WOODEN HANGER WITH PLASTIC RING  
Деревянная вешалка с  
пластиковым кругом

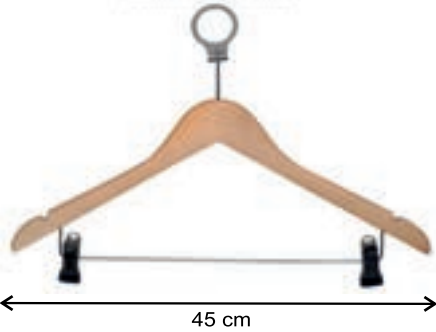

**8037 AHŞAP ASKI**

**METAL HALKALI MANDALLI**  
WOODEN ANTI THEFT HANGER WITH METAL RING  
Деревянная вешалка с металлическим кругом



**7569 AHŞAP ASKI**

**KANCALI**  
WOODEN HOME TYPE HANGER  
Деревянная вешалка домашнего  
типа, с крючком

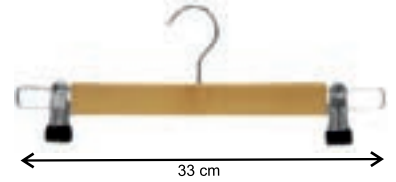

**7734**

**ETEK ASKISI**  
WOODEN SKIRT HANGER WITH HOOK  
Деревянная вешалка с кручком и  
клипсами для юбок



**7935**

**OTEL TİPİ ÜTÜ MASASI**  
IRONING BOARD  
ГЛАДИЛЬНАЯ ДОСКА



**7425**  
**PLASTİK HALKA**  
PLASTIC RING  
Пластиковый круг

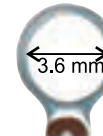

**7427**  
**METAL HALKA**  
METAL RING  
Металлический круг

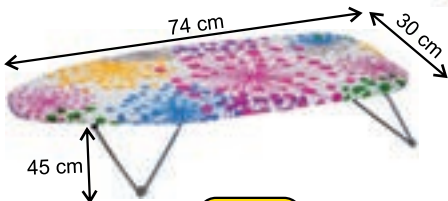

**7931**

**MİNİ BOY ÜTÜ MASASI**  
IRONING BOARD MINI SIZE  
ГЛАДИЛЬНАЯ ДОСКА МИНИ-ДЛИНА



**8035**

**ÜTÜ VE ÜTÜ MASASI**  
ASKI APARATI  
IRON AND IRONING  
BOARD WITH RACK HOOK  
УТЮГ И ГЛАДИЛЬНАЯ ДОСКА  
ВЕШАЛКА КРОНШТЕЙН



**8036**

**OTEL TİPİ ÜTÜ SERAMİK TABAN**  
1500-2000 WATT  
HOTEL TYPE IRONING FLOOR  
BASE 1500-2000 WATT  
ГОСТИНИЧНЫЙ ТИП ГЛАДИЛЬНОЕ  
ОСНОВАНИЕ ПОЛА 1500-2000 WATT



Вешалки

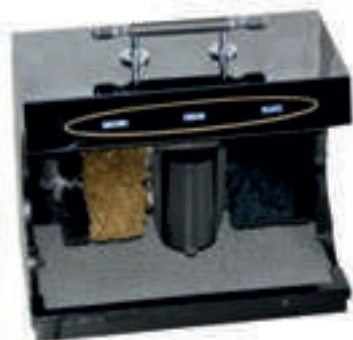

**7524** **MINİ**

**AYAKKABI CİLA MAKİNESİ**  
SHOE POLISHING MACHINE  
SMALL SIZE

Машина для полировки обуви,  
маленького размера



**7430**

**AYAKKABI CİLASI 1 LİTRE**  
1LT Shoe Polish



**7523** **PASLANMAZ**

**430 KALİTE**  
STAINLESS STEEL SHOE  
POLISHING MACHINE  
Машина для полировки обуви,  
нержавеющая

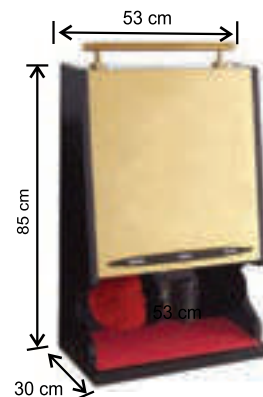

**7521**

**AYAKKABI CİLA MAKİNASI**  
SHOE POLISH MACHINE  
Барьерная стойка с  
вытяжной лентой

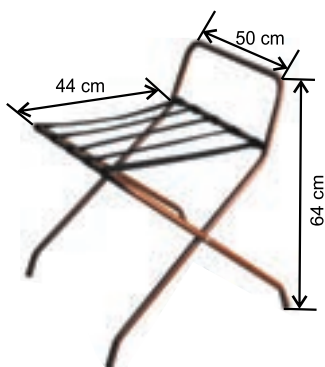

**1501** **VALİZ SEHPASI**

**BOYALI**  
PAINTED LUGGAGE RACK  
Крашеная тележка для  
гостиничного багажа



**1502** **VALİZ SEHPASI**

**KROM**  
LUGGAGE RACK CHROME FINISH  
Хромированная тележка  
для гостиничного багажа

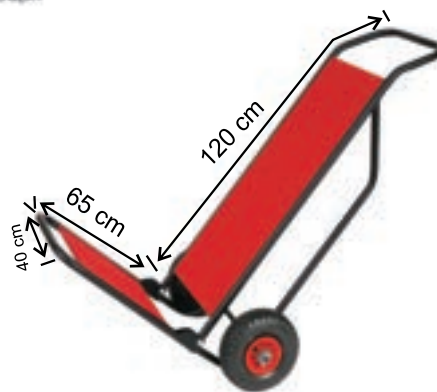

**7455** **VALİZ TAŞIMA ARABASI**

**BOYALI**  
LUGGAGE CARRY CART WITH  
PAINTED HANGER  
Тележка для гостиничного багажа  
крашеная, складывающаяся

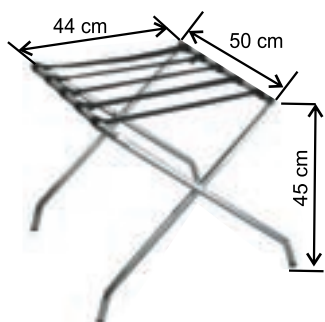

**1504** **VALİZ SEHPASI**

**KROM**  
LUGGAGE RACK CHROME FINISH  
Хромированная подставка для  
гостиничного багажа без  
перегородки

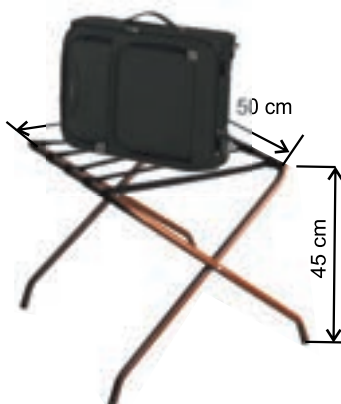

**1503** **VALİZ SEHPASI**

**BOYALI**  
PAINTED LUGGAGE RACK  
Крашеная подставка для  
гостиничного багажа без  
перегородки

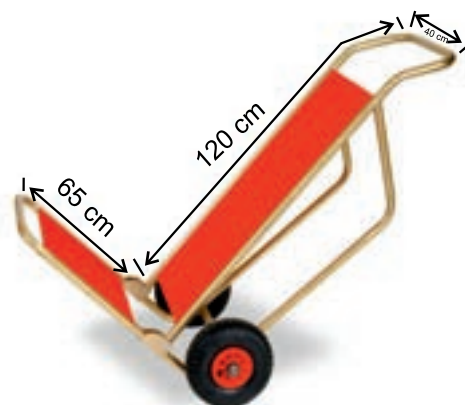

**7455-P** **VALİZ TAŞIMA ARABASI**

**PRİNC**  
LUGGAGE CARRY CART WITH  
PAINTED HANGER  
Тележка для гостиничного багажа  
латунная, складывающаяся

**Вешалки**



**7512 VALİZ TAŞIMA ARABASI**

**KROM**  
STAINLESS STEEL LUGGAGE  
CARRYING CART WITH HANGER  
Тележка для гостиничного багажа  
с вешалками из нержавеющей стали



**7454 VALİZ TAŞIMA ARABASI**

**KROM**  
LUGGAGE CARRY CART WITH  
STAINLESS HANGER  
Тележка для гостиничного багажа  
с нержавеющей вешалками



**7453 VALİZ TAŞIMA ARABASI**

**PRİNÇ**  
LUGGAGE CARRY CART WITH  
BRASS HANGER  
Тележка для гостиничного багажа  
с латунными вешалками



**7513 VALİZ TAŞIMA ARABASI**

**KROM**  
STAINLESS STEEL LUGGAGE  
CARRYING CART WITH HANGER  
Тележка для гостиничного багажа  
с вешалками из нержавеющей стали



**7502 VALİZ TAŞIMA ARABASI**

**KROM**  
STAINLESS STEEL LUGGAGE  
CARRYING CART  
Тележка для гостиничного багажа  
из нержавеющей стали



**2332**

**BARİYER TAŞIMA ARABASI 75X150**  
CROWD CONTROL BARRIER CARRYING CART

Барьерные стойки и канаты к ним



2332

BARİYER TAŞIMA ARABASI 75X150  
CROWD CONTROL BARRIER CARRYING CART



7565

KORDON  
VELVET BARRIER CORDON  
Барьерная стойка с  
бархатным канатом

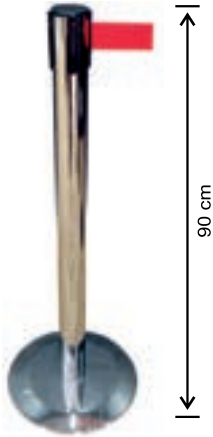
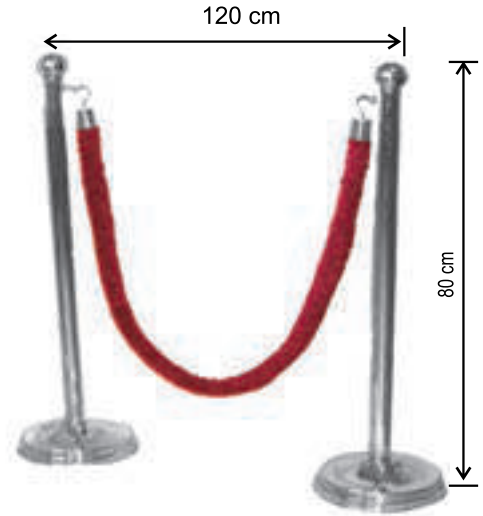

7520

BARİYER PASLANMAZ  
BARRIER WITH SINGLELINE  
Барьерная стойка с  
вытяжной лентой

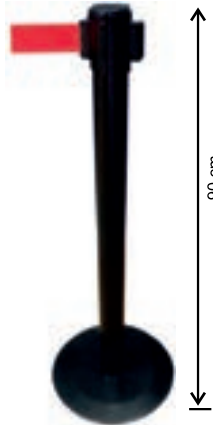

7570

BARİYER BOYALI  
PAINTED CROWN CONTROL  
BARRIER WITH SINGLE LINE  
Крашеная барьерная стойка с  
одинарной вытяжной лентой



7518

BARİYER PİRİNÇ  
Ø 3.5  
BRASS MADE CROWD  
CONTROL BARRIER  
Латунная барьерная  
стойка и канат к нему



7519

BARİYER  
PASLANMAZ  
Ø3.5  
STAINLESS STEEL  
CROWD CONTROL  
BARRIER  
Нержавеющая  
барьерная стойка и  
канат к нему

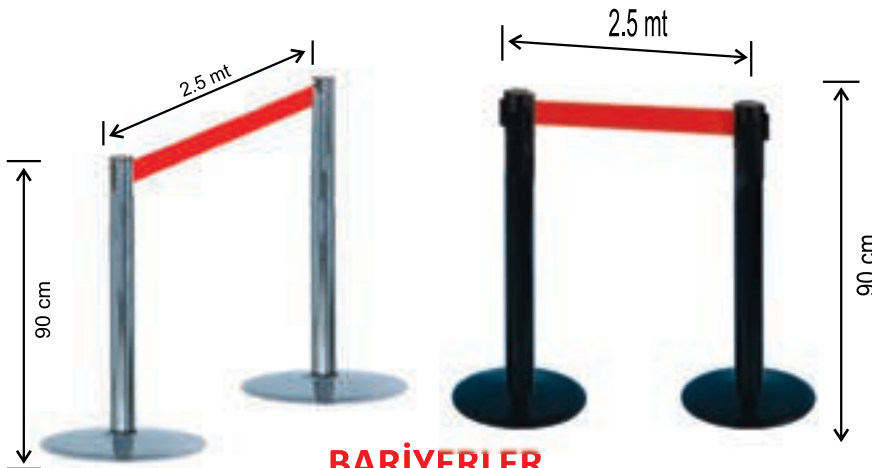

BARİYERLER  
TEK OLARAK SATILIR



9107

BARİYER ŞERİT  
2,5 m  
CROWD CONTROL  
BARRIER CASSETTE  
Кассета с вытяжной  
лентой для барьерной  
стойки



**7603**

**SERVİS ARABASI 2 KATLI**  
**İNOX 304 KALİTE**  
**STAINLESS STEEL SERVICE CART**  
 Нержавеющая сервировочная тележка двухъярусная



**7539**

**SERVİS ARABASI 3 KATLI**  
**İNOX 304 KALİTE**  
**SERVICE CART 3 FLOOR STAINLESS**  
 Трехъярусная тележка для сбора посуды, нержавеющая

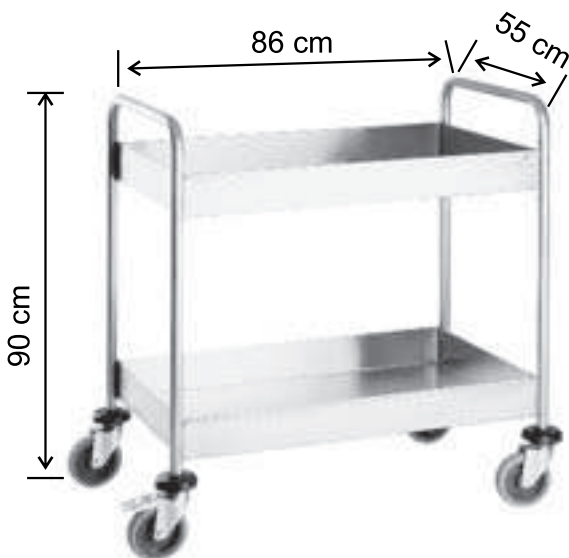

**7538**

**BULAŞIK TOPLAMA HAVUZLU**  
**İNOX 304 KALİTE**  
**DISH COLLECTING CART**  
 Двухъярусная тележка для сбора посуды



**7491** **MİNİBAR DESTEK ARABASI**

**MINİBAR SUPPLY CART**  
 Тележка для дополнения минибара



**7379**

**3 KATLI PLASTİK  
SERVİS ARABASI**  
PLASTIC SERVICE CART  
WITH 3 FLOORS  
3-х ярусная сервировочная  
тележка, пластик



**7628**

**PLASTİK SERVİS ARABASI**  
LARGE PLASTIC SERVICE CART  
Пластиковая сервировочная  
тележка, большая



**7629**

**PLASTİK SERVİS ARABASI**  
PLASTIC SERVICE CART  
Пластиковая сервировочная  
тележка, закрытая



**7630**

**PLASTİK SERVİS ARABASI**  
LARGE PLASTIC SERVICE CART  
Пластиковая сервировочная  
тележка, закрытая, большая

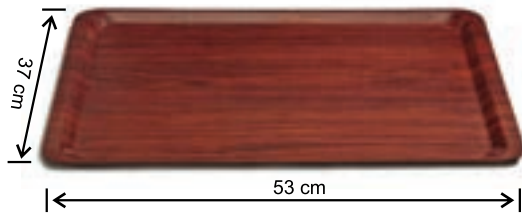
**Сервировочные подносы и тележки под дерево**

**KAYMAZ TEPŞİ DİKDÖRTGEN**

**7438** 53X37 BÜYÜK BOY  
NON SLIP TRAY RECTANGULAR  
Прямоугольный нескользящий поднос 53x37 см

**7437** 36X46 ORTA BOY  
NON SLIP TRAY RECTANGULAR  
Прямоугольный нескользящий поднос 36x46 см

**7436** 35X24 KÜÇÜK BOY  
NON SLIP TRAY RECTANGULAR  
Прямоугольный нескользящий поднос 35x24 см

**KAYMAZ TEPŞİ YUVARLAK**

∅ 43 **7441** 43 BÜYÜK BOY  
NON SLIP TRAY CIRCULAR  
Круглый нескользящий поднос 43 см

∅ 38 **7440** 38 ORTA BOY  
NON SLIP TRAY CIRCULAR  
Круглый нескользящий поднос 38 см

∅ 32 **7439** 32 KÜÇÜK BOY  
NON SLIP TRAY CIRCULAR  
Круглый нескользящий поднос 32 см

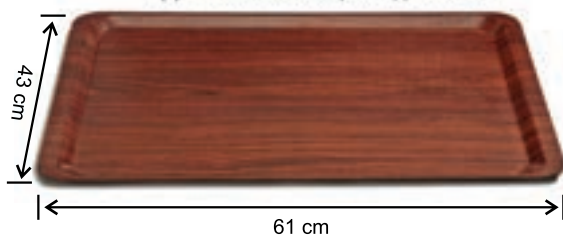
**EKO DİKDÖRTGEN TEPŞİ**

**7444** 43X61 BÜYÜK BOY  
TRAY RECTANGULAR  
Прямоугольный поднос 43x61 см

**7443** 53X37 ORTA BOY  
ECO TRAY RECTANGULAR  
Прямоугольный поднос 53x37 см

**7442** 46X36 KÜÇÜK BOY  
TRAY RECTANGULAR  
Прямоугольный поднос 46x36 см

**EKO TEPŞİ YUVARLAK**

∅ 43 **7447** 43 BÜYÜK BOY  
TRAY RECTANGULAR  
Круглый поднос 43 см

∅ 38 **7446** 38 ORTA BOY  
TRAY RECTANGULAR  
Круглый поднос 38 см

∅ 32 **7445** 32 KÜÇÜK BOY  
TRAY RECTANGULAR  
Круглый поднос 32 см

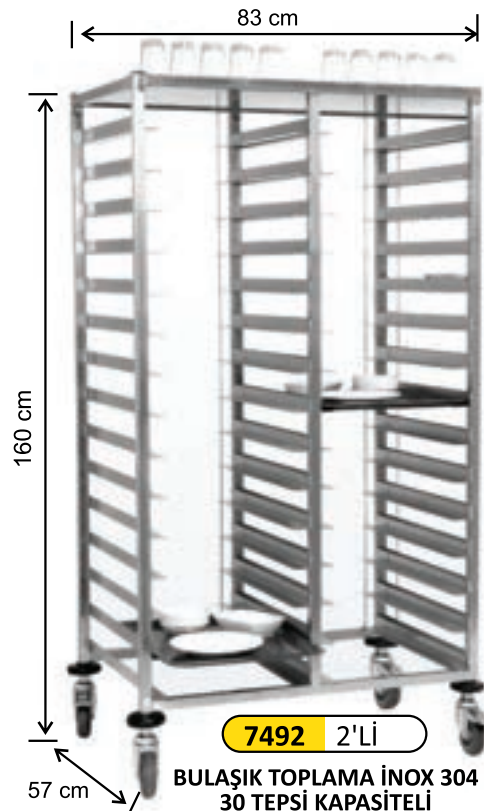

**7492** 2'Lİ

**BULAŞIK TOPLAMA İNOX 304**  
**30 TEPŞİ KAPASİTELİ**  
TRAY CART  
Тележка шпилька для  
подносов, двойная

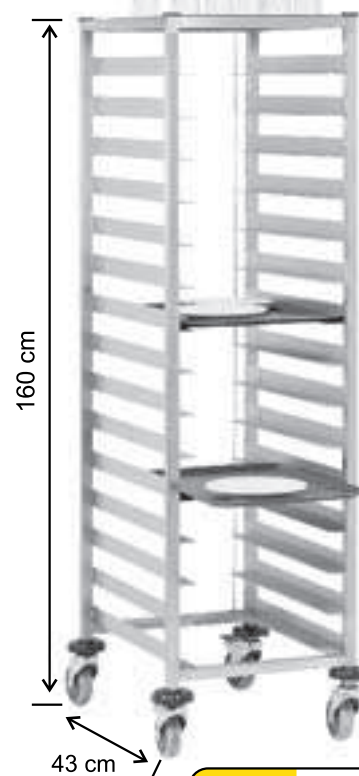
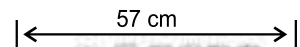

43 cm

**7493** TEKLİ

**PASLANMAZ TEPŞİ ARABASI**  
**İNOX 304 15 TEPŞİ KAPASİTELİ**  
TRAY CART  
Тележка шпилька для  
подносов, одинарная

Настольная продукция



**7622** 1.2 LT

304 KALİTE PASLANMAZ  
ÇELİK KETLEE  
1.2 LT STAINLESS STEEL KETTLE  
BLACK HANDLE  
ЧАЙНИК НЕРЖАВЕЮЩЕЙ  
СТАЛИ 1.2 ЛТЧЕРНАЯ РУЧКА



**7621** 0.75 LT

304 KALİTE PASLANMAZ  
ÇELİK KETLEE  
0.75 LT STAINLESS STEEL KETTLE  
BLACK HANDLE  
ЧАЙНИК НЕРЖАВЕЮЩЕЙ  
СТАЛИ 0.75 ЛТЧЕРНАЯ РУЧКА



**7177**

İKRAM TEPŞİSİ  
ABS BLACK WELCOME TRAY  
Сервировочный поднос  
гостиничного  
типа, черный, АБС пластик

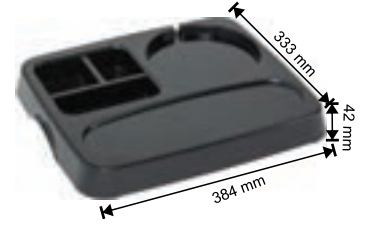

**7623** ABS GÖVDE

İKRAM TEPŞİSİ  
ABS BLACK WELCOME TRAY  
Сервировочный поднос  
гостиничного типа,  
черный, АБС пластик



**7007** AHŞAP

BUKLET TEPŞİSİ 7x45x1,8 cm  
WOODEN AMENITY TRAY 7x45x1,8 cm  
БУКЛЕ ЛОТОКДЕРЕВЯННЫЙ  
ПОДНОС 7x45x1,8 cm



**7006** AHŞAP

İKRAM TEPŞİSİ 27x45x1,8 cm  
WOODEN WELCOME TRAY 27x45x1,8 cm  
ПРИВЕТСТВЕННЫЙ ПОДНОС 27x45x1,8 cm



**7252** PEÇETELİK

KROM KAPLAMA  
CHROME FINISH NAPKIN DISPENSER  
Хромированный диспенсер  
для салфеток



**7572** PEÇETELİK

PLASTİK PEÇETELİK  
WHITE NAPKIN DISPENSER HEAVY  
Белая салфетница, тяжелая



**7035** PEÇETELİK

FLORA NAPKIN DISPENSER  
Салфетница "Флора" 48



**7299** KROM PEÇETELİK

STAINLESS STEEL  
NAPKIN DISPENSER  
Нержавеющая салфетница



**7228** PEÇETELİK

WOODEN DECORED  
NAPKIN DISPENSER  
Салфетница под дерево



**7034** PEÇETELİK

KROM KAPLAMA  
MILENIUM NAPKIN DISPENSER  
CHROME FINISH  
Хромированная салфетница  
"Миллениум"

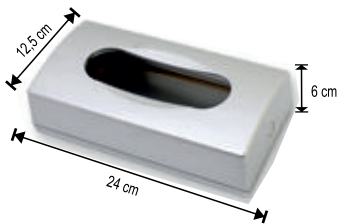

**7619** MENDİL KUTUSU

ABS GÖVDE MAT  
ABS MATT CHROME FINISH  
NAPKIN HOLDER  
Хромированная (матовая) коробка  
для бумажных салфеток с АБС  
пластиком 9290

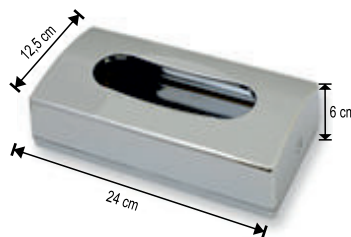

**7620** MENDİL KUTUSU

ABS GÖVDE PARLAK  
ABS SHINY CHROME FINISH  
NAPKIN HOLDER  
Хромированная (глянцевая)  
коробка для бумажных салфеток  
с АБС пластиком 9284

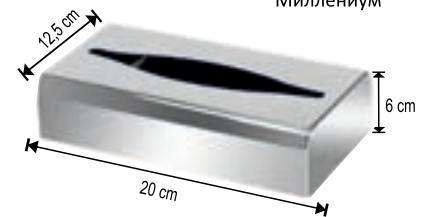

**7038** KLEENEX KUTUSU

304 KALİTE PASLANMAZ  
304 QUALITY TABLETOP NAPKIN  
DISPENSER SHINY FINISH  
Блестящая настольная  
салфетница качества 304



**7543**

**SARAY**  
**ŞAMPANYA KOVASI**  
 CHAMPAGNE ICE BUCKET  
 Ведро для шампанского  
 "Сарай"

**7544**

**SARAY BUZ KOVASI**  
 ICE BUCKET  
 Ведро для льда  
 "Сарай"

**7545**

**VİLLA**  
**ŞAMPANYA KOVASI**  
 CHAMPAGNE ICE BUCKET  
 Ведро для шампанского  
 "Вилла"

**7546**

**VİLLA BUZ KOVASI**  
 ICE BUCKET  
 Ведро для льда  
 "Вилла"

**7548**

**TERMOSLU BUZ KOVASI**  
 ICE BUCKET WITH FLASH  
 AND LID  
 Ведро термос для льда

**7550**

**İÇKİ KARIŞTIRICI**  
 (SHAKER)  
 SHAKER 0,5 ML  
 Шейкер для  
 коктейлей 0,500 мл

**7549**

**ŞAMPANYA KOVASI**  
 STANDI  
 CHAMPAGNE BUCKET STAND  
 Подставка под ведро  
 для шампанского

**2154** 40 LT

**PASLANMAZ 430 KALİTE**  
**GIDAYA UYGUN KAP**  
 40 LT STAINLESS STEEL MANUEL  
 LID WASTE BIN  
 Нержавеющая урна с  
 крышкой 40 л

**2155** 50 LT

**PASLANMAZ 430 KALİTE**  
**GIDAYA UYGUN KAP**  
 50 LT STAINLESS STEEL MANUEL  
 LID WASTE BIN  
 Нержавеющая урна с  
 крышкой 50 л

**2156** 70 LT

**PASLANMAZ 430 KALİTE**  
**GIDAYA UYGUN KAP**  
 70 LT STAINLESS STEEL MANUEL  
 LID WASTE BIN  
 Нержавеющая урна с  
 крышкой 70 л

**2157** 95 LT

**PASLANMAZ 430 KALİTE**  
**GIDAYA UYGUN KAP**  
 95 LT STAINLESS STEEL MANUEL  
 LID WASTE BIN  
 Нержавеющая урна с  
 крышкой 95 л



**7409 71 LT**

**ERZAK KABI YUVARLAK**

70 LT PLASTIC FOOD BUCKET DOME LID  
 Пластиковое ведро для продуктов питания с выпуклой крышкой 70 л 3482



**7410 35 LT**

**ERZAK KABI YUVARLAK**

35 LT PLASTIC FOOD BUCKET DOME LID  
 Пластиковое ведро для продуктов питания с выпуклой крышкой 35 л 3470



**7411 71 LT**

**ERZAK KABI YUVARLAK**

71 LT PLASTIC FOOD BUCKET  
 Пластиковое ведро для продуктов питания 70 л 3480



**7414 21 LT.**

**KÖŞELİ ERZAK KABI**

21 LT SQUARE FOOD BUCKET  
 Квадратное пластиковое ведро для продуктов питания 21 л 2768



**7914 5 LT.**

**ÖLÇÜ KABI 4 NO**  
 PLASTIC MEASURING CAP  
 Мерная ёмкость № 4



**7415 25 LT**

**KAPAKLI KÜVET**  
 PLASTIC BOWL WITH LID  
 Пластиковая ванна с крышкой 2775



**7412 65 LT.**

**KÖŞELİ ERZAK KABI**

65 LT SQUARE FOOD BUCKET  
 Квадратное пластиковое ведро для продуктов питания 65 л 3485



**7420 100 LT.**

**ERZAK KONTEYNER GIDAYA UYGUNDUR**  
**KOLİ İÇ ADETİ 3**  
 3450 FOOD CONTAINER  
 Контейнер для перевозки продуктов питания 3540

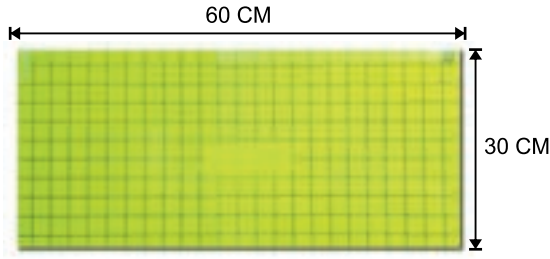
**7702**

**SİNEK ÖLDÜRÜCÜ**  
**YAPIŞKAN LEVHASI**  
FLY KILLER STICKY PLATE  
Липкий вкладыш для  
уничтожителя мух

**7516**

**Etki alanı: 60-80m<sup>2</sup>(minimum)**  
**Voltaj: 220-240 W AC 50 Hz**  
**Boyutlar: 655x160x315mm**  
**Ampül: 2x20 wat**  
FLY KILLER 2X40W WITH STICKY PAPER  
Уничтожитель мух 2x40 Вт с  
липкой лентой 290 м

**7694**

**Etki alanı: 60-80m<sup>2</sup>(minimum)**  
**Voltaj: 220-240 W AC 50 Hz**  
**Boyutlar: 655x315x160mm**  
**Ampül: 2x20 wat**  
Paslanmaz kasa  
FLY KILLER  
Уничтожитель мух

**7696**

**Etki alanı: 60-80m<sup>2</sup>(minimum)**  
**Voltaj: 220-240 W AC 50 Hz**  
**Boyutlar: 655x160x315mm**  
**Ampül: 2x20 wat**  
FLY KILLER  
Уничтожитель мух

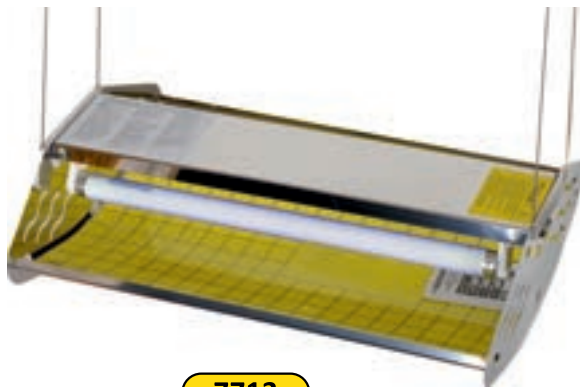
**7713**

**Etki alanı: 50-60m<sup>2</sup>(minimum)**  
**Voltaj: 220-240 W AC 50 Hz**  
**Boyutlar: 510x330x130mm**  
**Ampül: 2x15 wat**  
STAINLESS STEEL MOUNTED FLY  
KILLER WITH STICKY PLATE  
Нержавеющий, навесной  
уничтожитель мух с липким  
вкладышем

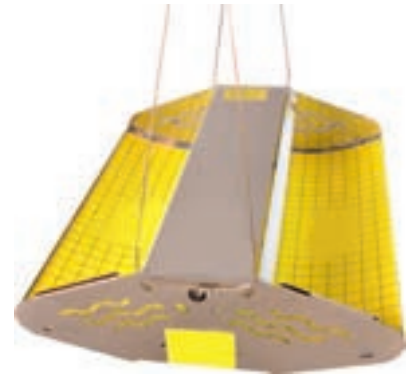
**7714**

**Etki alanı: 120-160m<sup>2</sup>(minimum)**  
**Voltaj: 220-240 W AC 50 Hz**  
**Boyutlar: 650x500x160mm**  
**Ampül: 2x40 wat**  
STAINLESS STEEL MOUNTED FLY  
KILLER WITH STICKY PLATE  
Нержавеющий, навесной  
уничтожитель мух с липким  
вкладышем

**Ürünler sağlık bakanlığı onaylı ve CE belgelidir.**

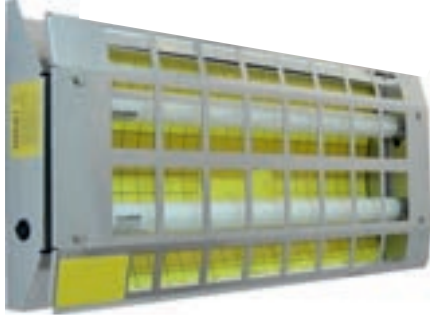

**7709**

Etki alanı: 120-160m<sup>2</sup>(minimum)  
Voltaj: 220-240 W AC 50 Hz  
Boyutlar: 700x350x95mm  
DUVARA MONTAJLI  
STAINLESS STEEL INDUSTRIAL  
TYPE FLY KILLER WALL MOUNTED  
Нержавеющий настенный  
уничтожитель для мух

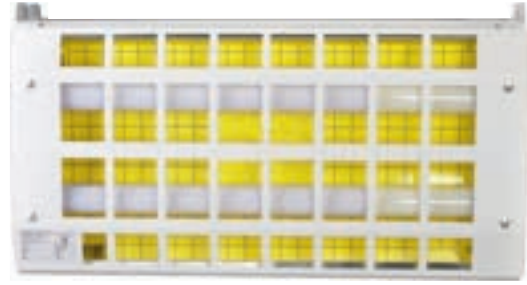

**7710**

Etki alanı: 120-160m<sup>2</sup>(minimum)  
Voltaj: 220-240 W AC 50 Hz  
Boyutlar: 700x350x95mm  
DUVARA MONTAJLI  
WHITE FLY KILLER MOUNTED  
Белый настенный уничтожитель мух



**7711**

Etki alanı: 160-200m<sup>2</sup>(minimum)  
Voltaj: 220-240 W AC 50 Hz  
Boyutlar: 700x190x320mm  
Ampül: 4x20 wat  
Elektro statik toz boyalı  
WHITE FLY KILLER MOUNTED  
WITH STICKY PLATE  
Белый, навесной уничтожитель



**7712**

Etki alanı: 160-200m<sup>2</sup>(minimum)  
Voltaj: 220-240 W AC 50 Hz  
Boyutlar: 700x190x320mm  
Ampül: 4x20 wat Paslanmaz kasa  
STAINLESS STEEL MOUNTED FLY  
KILLER WITH STICKY PLATE  
Нержавеющий, навесной  
уничтожитель мух с липким  
вкладышем

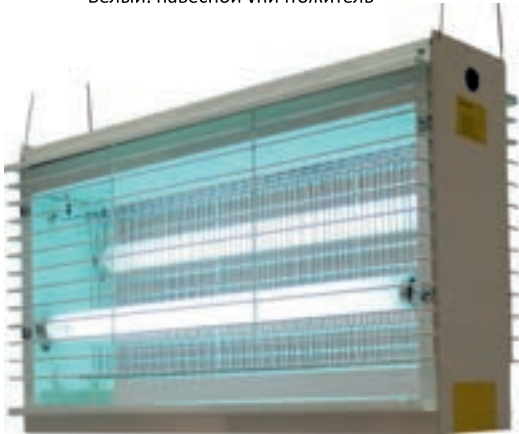

**7708**

Etki alanı: 120-140m<sup>2</sup>(minimum)  
Voltaj: 220-240 W AC 50 Hz  
Boyutlar: 665x190x395mm  
Ampül: 2x20 wat  
Elektro statik toz boyalı  
INDUSTRIAL TYPE FLY KILLER  
Уничтожитель мух  
индустриального типа

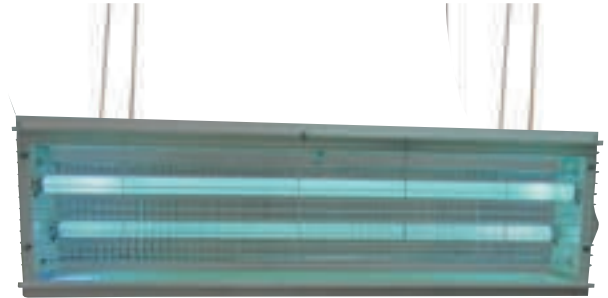

**7707**

Etki alanı: 160-200m<sup>2</sup>(minimum)  
Voltaj: 220-240 W AC 50 Hz  
Boyutlar: 1290x190x390mm  
Ampül: 2x40 wat  
Elektro statik toz boyalı  
INDUSTRIAL TYPE FLY KILLER  
Уничтожитель мух  
индустриального типа

**Ürünler sağlık bakanlığı onaylı ve CE belgelidir.**



**7566**

**SİNEK ÖLDÜRÜCÜ TAVANA ASMALI MODEL**  
Etki alanı 100-120 m<sup>2</sup>  
Elektrostatik toz fırın boyalı  
4x15 w ampul  
Yapışkanlı çift taraflı  
Voltaj 220-240 volt ac 50 hz  
Ağırlık 5,10 kg  
Ölçü 540x290x125 mm.



**7567**

**SİNEK ÖLDÜRÜCÜ TAVANA ASMALI MODEL**  
Etki alanı 100-120 m<sup>2</sup>  
Elektrostatik toz fırın boyalı  
4x15 w ampul  
Yapışkanlı çift taraflı  
Voltaj 220-240 volt ac 50 hz  
Ağırlık 5,10 kg  
Ölçü 540x290x125 mm.



**7568**

**SİNEK ÖLDÜRÜCÜ PASLANMAZ DUVARA MONTAJLI**  
Etki alanı 80-100m<sup>2</sup> minimum  
304 kalite 1 mm paslanmaz çelik sac  
2x18 w ampul  
Yapışkan bantlı  
Voltaj 220-240 v ac 50 hz  
Ağırlık 7,40 kg  
Ölçü 685x285x95 mm.



**7577**

**SİNEK ÖLDÜRÜCÜ PASLANMAZ DUVARA MONTAJLI**  
Etki alanı 40-60m<sup>2</sup> minimum  
304 kalite 1 mm paslanmaz çelik sac  
2x15 w ampul  
Yapışkan bantlı  
Voltaj 220-240 v ac 50 hz  
Ağırlık 5,90 kg  
Ölçü 535x285x95 mm.



**7582**

**SİNEK ÖLDÜRÜCÜ DUVARA MONTE ELEKTROSTATİK TOZ FIRIN BOYALIDIR**  
Etki alanı 80-100 m<sup>2</sup> minimum  
2x18 w ampul  
Yapışkan bantlı  
Voltaj 220-240 volt ac 50 hz  
Ağırlık 7,40 kg  
Ölçü 685x285x95 mm.



**7594**

**SİNEK ÖLDÜRÜCÜ DUVARA MONTE ELEKTROSTATİK TOZ FIRIN BOYALIDIR**  
Etki alanı 80-100 m<sup>2</sup> minimum  
2x18 w ampul  
Yapışkan bantlı  
Voltaj 220-240 volt ac 50 hz  
Ağırlık 7,40 kg  
Ölçü 685x285x95 mm.



**7596**

**SİNEK ÖLDÜRÜCÜ DUVARA MONTE ELEKTROSTATİK TOZ FIRIN BOYALI**  
Etki alanı 40-60 m<sup>2</sup> minimum  
2x15 w ampul  
Yapışkan bantlı  
Voltaj 220-240 volt ac 50 hz  
Ağırlık 5,90 kg  
Ölçü 535x285x95 mm.

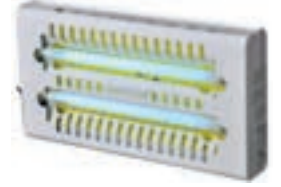

**7597**

**SİNEK ÖLDÜRÜCÜ DUVARA MONTE ELEKTROSTATİK TOZ FIRIN BOYALI**  
Etki alanı 40-60 m<sup>2</sup> minimum  
2x15 w ampul  
Yapışkan bantlı  
Voltaj 220-240 volt ac 50 hz  
Ağırlık 5,90 kg  
Ölçü 535x285x95 mm.



**7598**

**SİNEK ÖLDÜRÜCÜ DUVARA MONTE BOYALI**  
Etki alanı 40-60 m<sup>2</sup> minimum  
2x15 w ampul  
Yapışkan bantlı  
Voltaj 220-240 volt ac 50 hz  
Ağırlık 3,75 kg  
Ölçü 505x295x110 mm.



**7599**

**SİNEK ÖLDÜRÜCÜ DUVARA MONTE BOYALI**  
Etki alanı 20-30 m<sup>2</sup> minimum  
2x15 w ampul  
Yapışkan bantlı  
Voltaj 220-240 volt ac 50 hz  
Ağırlık 4,30 kg  
Ölçü 520x350x170 mm.



**7611**

**SİNEK ÖLDÜRÜCÜ DUVARA MONTE**  
Etki alanı 20-30 m<sup>2</sup> minimum  
2x15 w ampul  
Yapışkan bantlı  
Voltaj 220-240 volt ac 50 hz  
Ağırlık 1,38 kg  
Ölçü 375x101 mm.



**7612**

**SİNEK ÖLDÜRÜCÜ DUVARA MONTE**  
Etki alanı 20-30 m<sup>2</sup> minimum  
2x15 w ampul  
Yapışkan bantlı  
Voltaj 220-240 volt ac 50 hz  
Ağırlık 1,38 kg  
Ölçü 375x101 mm.

Yapışkan bantı değiştirirken; cihazın kapağı ok işareti -ON- istikametine çevirilerek kapak açılır. Yeni yapışkan bant, sinek tutucu kapağının arka kısmına kolayca yerleştirilerek, metal aparat yapışkan üzerine bırakılır. Yeni yapışkan bant, sinek tutucu kapağının arka kısmına kolayca yerleştirilerek, metal aparat yapışkan üzerine bırakılır. Sinek tutucu yapışkan bantı ile UV-BL floresan lamba teması, bu aparat sayesinde engellenmiştir. EV, YAZLIK, OTEL ODALARI, KÜÇÜK ÇAPLI OFIS, LOBİ VE RESTAURANTLAR İÇİN ÜRETİLMİŞTİR.

**YAPIŞKAN SİNEK BANDI VE UV FLORESAN LAMBA DEĞİŞİMİ SİNEK TUTUCU CİHAZIN ÖN KAPAĞI AÇILMADAN KOLAYCA GERÇEKLEŞEBİLİR.**



**7150**

**304 KALİTE PASLANMAZ ÇELİK KİLİT TERTİBATLI DUVARA MONTAJLI DİKEY SIVI SABUNLUK 1 LT HACİMLİ MAT ÖLÇÜLERİ: 12,1X20,6X7,2 cm VERTICAL STAINLESS STEEL LIQUID SOAP DISPENSER**  
Вертикальный нержавеющий дозатор для жидкого мыла



**7254** PARLAK

**7254** MAT

**304 KALİTE KROM SIVI SABUNLUK 1 LT. DUVARA MONTAJLI ÖLÇÜLERİ: 12,1X20,6X7,2 cm CHROME FINISH NAPKIN DISPENSER**  
Дозатор для жидкого мыла 1 л



**7286** PARLAK

**7461** MAT

**304 KALİTE PARLAK SIVI SABUNLUK 500 ML DUVARA MONTAJLI ÖLÇÜLERİ: 15x9x5 cm 500 MT LIQUID SOAP DISPENSER MOUNTED**  
Дозатор для жидкого мыла 500 мл, монтирующийся



**7417**

**SIVI SABUNLUK POMPASI BRASS MADE FOAM DISPENSER PUMP**  
Латунный насос



**7933**

**304 KALİTE KROM SIVI SABUNLUK 500 LT.MAT DUVARA MONTAJLI ÖLÇÜLERİ: 15x9x5 cm 0,5LT STAINLESS STEEL MATT LIQUID SOAP DISPENSER**  
Дозатор для жидкого мыла 0,500 мл, матовый, нержавеющая сталь



**7932**

**304 KALİTE KROM SIVI SABUNLUK 1 LT. MAT DUVARA MONTAJLI ÖLÇÜLERİ: 12,1X20,6X7,2 cm STAINLESS STEEL SOAP DISPENSER**  
Дозатор для жидкого мыла 1 л



**7298** PARLAK

**7297** MAT

**304 KALİTE PASLANMAZ ÇELİK YATAY SIVI SABUNLUK DUVARA MONTAJLI 1 LT HACİMLİ PARLAK HORIZONTAL LIQUID SOAP DISPENSER 1 LT SHINY**  
Горизонтальный дозатор для жидкого мыла 1 л, глянцевый



**7460** CAM

**SIVI SABUNLUK DUVARA MONTE GLASS LIQUID SOAP DISPENSER BRASS PUMP WALL MOUNTED**  
Настенный стеклянный дозатор для жидкого мыла с латунным насосом 218



**7235** KROM KÜRE

**EKO SIVI SABUNLUK LIQUID SOAP HOLDER ECO**  
Металлический дозатор сфера ЭКО



**7045** SİLİNDİR KROM

**SIVI SABUNLUK DUVARA MONTE LIQUID SOAP DISPENSER WALL MOUNTED 602**  
Настенный дозатор для жидкого мыла 602



**7014** CAM KÜRE

**SIVI SABUNLUK GLASS BALL LIQUID SOAP HOLDER**  
Стеклянный дозатор для жидкого мыла 203



**7055** KROM SİLİNDİR

**SIVI SABUNLUK AKRO LIQUID SOAP DISPENSER**  
Настольный дозатор для жидкого мыла



**7659-S Z KATLAMA**



**400'LÜK**

PAINTED Z FOLD PAPER  
DISPENSER 400 PCS  
Крашенный диспенсер для  
бумажных полотенец z  
сложения 400 (четырёхсотая)



**7522-S Z KATLAMA**



**200'LÜK**

PAINTED Z FOLD PAPER  
DISPENSER 200 PCS  
Крашенный диспенсер для  
листовых полотенец  
Z (200 - двухсотых)



**7656-S KAĞIT VERİCİ**



**KLOZET KAPAK**

PAINTED CLOSET COVER  
DISPENSER

Крашенный диспенсер  
для бумажных покрытий  
на унитаз



**7653-S 5 LT ÇEMBERLİ**



5 LT PAINTED WASTE BIN  
WITH RING

Крашеное ведро с  
окантовкой 5 л



**7658-S MİNİ JUMBO**



PAINTED MINI JUMBO WC  
PAPER DISPENSER

Крашенный держатель для  
туалетной бумаги



**7657-S WC KAĞITLIK**



**İÇTEN ÇEKMELİ**

PAINTED CENTERPULL WC  
PAPER DISPENSER

Крашенный держатель для  
туалетной бумаги с внутренним  
вытягиванием



**7655-S SIVI SABUNLUK**



1 LT PAINTED LIQUID  
SOAP DISPENSER

Крашенный дозатор для  
жидкого мыла 1 л



**7654-S KÖPÜK VERİCİ**



1 LT PAINTED FOAM  
DISPENSER

Крашенный дозатор для  
жидкого мыла 1 л



**7652-S WC FIRÇA**



PAINTED WC BRUSH

Крашенный туалетный  
ёршик

**Ürünlerimizin kalite belgelerini ve paslanmaz ürünlerin kullanma talimatını ilk sayfada bulunan 'Kalite Belgelerimiz' kısmında görebilirsiniz.**



**7674-S 54 LT**



**İMAJ SİYAH BOYALI MAT**  
**ÇÖP KOVASI**  
PAINTED İMAJ WASTE BIN  
Матовое мусорное ведро  
"Имидж", крашеное, черное



**7660-S 34 LT.**



**5 NO KAPALI TİP ÇÖP KOVASI**  
5 NO PAINTED WASTE BIN  
Крашеное мусорное ведро  
закрытого типа № 5



**1313-S 11 LT**



**SİYAH BOYALI ÇATI KAPAKLI**  
**ÇÖP KOVASI**  
PAINTED STAINLESS STEEL SWING  
LID WASTE BIN 1 NO 11 LT  
Крашеная урна с крышкой  
вертушкой № 1 11 л

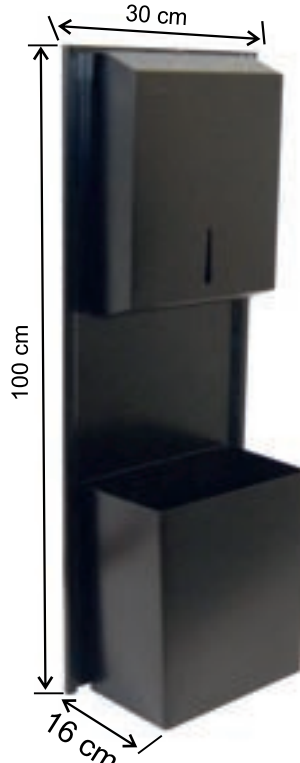

**7537-S 23 LT**



**KAĞIT HAVLU ÇÖP KOVASI**  
**KOMBİNE SİVA ÜSTÜ**  
**400 KAĞIT KAPASİTELİ**  
**304 KALİTE SİYAH MAT KAPLAMA**  
MATT BLACK PAINTED  
COMBINED 400 PCS PAPER  
DISPENSER AND WASTE BIN SET



**7528-S 21 CM**



**SİYAH BOYALI MAT**  
**FOTOSELLİ KAĞIT VERİCİ**  
PAINTED AUTOMATIC PAPER  
DISPENSER  
Крашенный диспенсер для  
бумажных полотенец с  
фотоэлементом

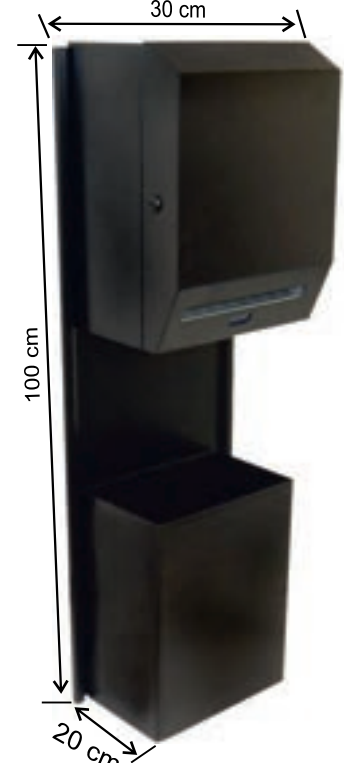

**7515-S 20 LT**



**FOTOSELLİ KAĞIT HAVLU**  
**21 CM KAĞIT VERİCİ**  
**ÇÖP KOVASI KOMBİNE**  
**304 KALİTE SİYAH MAT KAPLAMA**  
PAINTED COMBINED AUTOMATIC  
PAPER DISPENSER AND WASTE BIN SET

**Ürünlerimizin kalite belgelerini ve paslanmaz ürünlerin kullanma talimatını ilk sayfada bulunan 'Kalite Belgelerimiz' kısmında görebilirsiniz.**





**7304**

**CİMRİ MODEL 304 KALİTE**  
**WC KAĞITLIK İÇTEN ÇEKMELİ**  
**KİLİT TERTİBATLI**  
**ÖLÇÜLERİ: 20X13**  
**KAĞIT ÖLÇÜSÜ: (7.5X16)**  
**STAINLESS STEEL CENTERPULL**  
**WC PAPER DISPENSER**  
Нержавеющий диспенсер  
для туалетной бумаги



**7202 MİNİ JUMBO**

**WC KAĞITLIK Ø10X17 cm**  
**PASLANMAZ ÇELİK KİLİT**  
**TERTİBATLI ÇAP: 22x12**  
**MINİ JUMBO WC**  
**PAPER DISPENSER**  
Держатель для туалетной  
бумаги MİNİ JUMBO



**7151 JUMBO**

**WC KAĞITLIK Ø10X17 cm**  
**PASLANMAZ ÇELİK KİLİT**  
**TERTİBATLI ÇAP: 25x12**  
**STAINLESS STEEL JUMBO**  
**WC PAPER DISPENSER**  
Держатель для туалетной  
бумаги "Жумбо",  
нержавеющая сталь

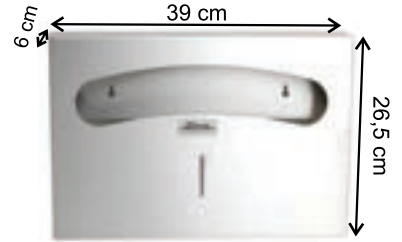

**7217**

**KLOZET KAPAK KAĞITLIĞI**  
**PASLANMAZ ÇELİK, SIVA ÜSTÜ**  
**ÖLÇÜLERİ: 390X270X60 mm**  
**TOILET SEAT PAPER DISPENSER**  
Диспенсер для бумажных  
покрытий на унитазах

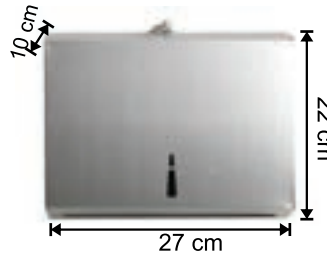

**7195**

**PASLANMAZ ÇELİK**  
**Z KATLAMA KAĞITLIK**  
**200 KAĞIT KAPASİTELİ**  
**KİLİT TERTİBATLI KAĞIT HAVLULUK**  
**ÖLÇÜLERİ: 280X203X102 mm**  
**Z FOLDING PAPER DISPENSER 200PCS**  
Диспенсер для бумажных полотенец  
z сложения 200 сотая 430

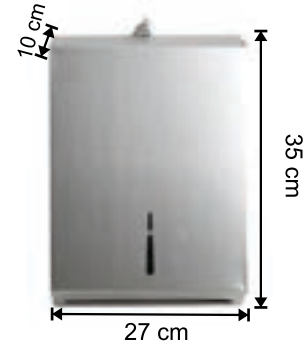

**7146**

**PASLANMAZ ÇELİK**  
**Z KATLAMA KAĞITLIK**  
**400 KAĞIT KAPASİTELİ**  
**KİLİT TERTİBATLI**  
**KAĞIT HAVLULUK**  
**ÖLÇÜLERİ: 280X369X102 mm**  
**Z FOLDING PAPER DISPENSER 400PCS**  
Диспенсер для бумажных полотенец  
z сложения 400 сотая 430



**7495**

**BEBEK ALTI**  
**DEĞİŞTİRME ÜNİTESİ**  
**BABY CHANGING UNIT**  
Пеленальный столик



**7224 WC KAĞITLIK**

**İÇTEN ÇEKMELİ Ø21X17 cm**  
**PLASTİK CİMRİ MODEL**  
**WC PAPER DISPENSER**  
**CENTERPULL**  
Диспенсер для  
туалетной бумаги



**7703**

**ABS KAPLAMA ALTTAN ÇEKMELİ**  
**KAĞIT HAVLULUK**  
**ABS CHROME COVERED PAPER DISPENSER**  
Хромированный настенный  
диспенсер для бумажных  
полотенец с подачей снизу  
ABS 9305



**7279 WC KAĞITLIK**

**İÇTEN ÇEKMELİ Ø21X17 cm**  
**PLASTİK MAT KROM**  
**CİMRİ MODEL**  
**CENTER PULL WC PAPER**  
**DISPENSER SILVER**  
Диспенсер для туалетной  
бумаги, серебро

**Дозатор для жидкого мыла, ABS-пластик**

**Kapacite-Capacity 0.170 LT.**



**7097**

0.170 LT LIQUID SOAP DISPENSER WHITE/TRANSPARENT  
 Дозатор для жидкого мыла белый/прозрачный 9261



**7098**

0.170 LT LIQUID SOAP DISPENSER CHROME FINISH/TRANSPARENT  
 Дозатор для жидкого мыла 0,170 л красный/прозрачный 9262



**7099**

0.170 LT LIQUID SOAP DISPENSER WHITE  
 Дозатор для жидкого мыла 0,170 л белый/белый 9263



**7100**

0,250 LT LIQUID SOAP DISPENSER WHITE/TRANSPARENT  
 Дозатор для жидкого мыла 0,25 л белый/прозрачный 9264



**7101**

0,250 LT LIQUID SOAP DISPENSER CHROME FINISH/TRANSPARENT  
 Дозатор для жидкого мыла 0,25 л красный/прозрачный 9265



**7102**

0,250 LT LIQUID SOAP DISPENSER WHITE/TRANSPARENT  
 Дозатор для жидкого мыла 0,25 л белый/прозрачный 9266

**Kapacite-Capacity 0.250 LT.**

**Kapacite-Capacity 0.600 LT.**



**7103**

0,600 LT LIQUID SOAP DISPENSER WHITE/TRANSPARENT  
 Дозатор для жидкого мыла 0,60 л белый/прозрачный 9274



**7104**

0,600 LT LIQUID SOAP DISPENSER CHROME FINISH/TRANSPARENT  
 Дозатор для жидкого мыла 0,60 л красный/прозрачный 9275



**7105**

0,600 LT LIQUID SOAP DISPENSER CHROME FINISH/TRANSPARENT  
 Дозатор для жидкого мыла 0,60 л сатин красный/прозрачный 9287



**7106**

0,600 LT LIQUID SOAP DISPENSER CHROME FINISH/SILVER  
 Дозатор для жидкого мыла 0,60 л сатин хром/серебро 9311

**Kapacite-Capacity 0.170 LT.**



**7465**

2 PUMP 0,170 LIQUID SOAP/SHAMPOO DISPENSER CHROME FINISH/TRANSPARENT  
 Дозатор для жидкого мыла 0,170 л красный/прозрачный, двойной 9320



**7466**

3 PUMP 0,170 LIQUID SOAP/SHAMPOO DISPENSER CHROME FINISH/TRANSPARENT  
 Дозатор для жидкого мыла 0,170 л красный/прозрачный, двойной 9322

**Kapacite-Capacity 1.100 LT.**



**7107**

1.1 LT LIQUID SOAP DISPENSER SATIN WHITE/TRANSPARENT  
 Дозатор для жидкого мыла 1,10 л сатин белый/прозрачный 9267



**7108**

1.1 LT LIQUID SOAP DISPENSER SATIN CHROME FINISH / TRANSPARENT  
 Дозатор для жидкого мыла 1,10 л сатин красный/прозрачный 9268



**7110**

1.1 LT LIQUID SOAP DISPENSER SATIN CHROME FINISH/ TRANSPARENT  
 Дозатор для жидкого мыла 1,10 л сатин красный/прозрачный 9288

**Kapacite-Capacity 0.250 LT.**



**7463**

2 PUMP 0,250 LIQUID SOAP/SHAMPOO DISPENSER CHROME FINISH/TRANSPARENT  
 Дозатор для жидкого мыла 0,250 л красный/прозрачный, двойной 9326



**7464**

3 PUMP 0,250 LIQUID SOAP/SHAMPOO DISPENSER CHROME FINISH/TRANSPARENT  
 Дозатор для жидкого мыла 0,250 л красный/прозрачный, тройной 9328

**Kapacite-Capacity 0.170 LT.**



**7469**

2 PUMP 0,170 LIQUID SOAP/SHAMPOO DISPENSER WHITE FINISH/TRANSPARENT  
 Дозатор для жидкого мыла 0,170 л белый/прозрачный, двойной 9319



**7470**

3 PUMP 0,170 LIQUID SOAP/SHAMPOO DISPENSER WHITE FINISH/TRANSPARENT  
 Дозатор для жидкого мыла 0,170 л белый/прозрачный, двойной 9321



**7467**

2 PUMP 0,250 LIQUID SOAP/SHAMPOO DISPENSER WHITE FINISH/TRANSPARENT  
 Дозатор для жидкого мыла 0,250 л белый/прозрачный, двойной 9325



**7468**

3 PUMP 0,250 LIQUID SOAP/SHAMPOO DISPENSER WHITE FINISH/TRANSPARENT  
 Дозатор для жидкого мыла 0,250 л белый/прозрачный, двойной 9327



**2210 KROM**

**ABS Sıvı Sabunluk**  
**Duş jeli, şampuan,**  
 **yıkama losyonu 500 ml**  
500 ML ABS SHINY CHROME  
FINISH LIQUID SOAP AND  
SHAMPOO DISPENSER  
Хромированный (глянцевый)  
дозатор для шампуня  
ABS 500 мл



**2211 KROM**

**ABS Sıvı Sabunluk**  
**Duş jeli, şampuan,**  
 **yıkama losyonu 500 ml**  
500 ML ABS SHINY CHROME  
FINISH LIQUID SOAP AND  
SHAMPOO DISPENSER  
Хромированный (глянцевый)  
дозатор для шампуня  
ABS 500 мл



**2212 KROM**

**ABS Sıvı Sabunluk**  
**Duş jeli, şampuan,**  
 **yıkama losyonu 1000 ml**  
1000 ML ABS SHINY CHROME  
FINISH LIQUID SOAP AND  
SHAMPOO DISPENSER  
Хромированный (глянцевый)  
дозатор для шампуня  
ABS 1000 мл



**2213 KROM**

**ABS Sıvı Sabunluk**  
**Duş jeli, şampuan,**  
 **yıkama losyonu 1000 ml**  
1000 ML ABS SHINY CHROME  
FINISH LIQUID SOAP AND  
SHAMPOO DISPENSER  
Хромированный (глянцевый)  
дозатор для шампуня  
ABS 1000 мл



**7800 KROM**

**ABS Sıvı Sabunluk**  
**Duş jeli, şampuan,**  
 **yıkama losyonu 380 ml**  
380 ML ABS SHINY CHROME  
FINISH LIQUID SOAP AND  
SHAMPOO DISPENSER  
Хромированный (глянцевый)  
дозатор для шампуня  
ABS 380 мл



**7801 SILVER**

**ABS Sıvı Sabunluk**  
**Duş jeli, şampuan,**  
 **yıkama losyonu 380 ml**  
380 ML ABS MATT CHROME  
FINISH LIQUID SOAP AND  
SHAMPOO DISPENSER  
Хромированный (матовый)  
дозатор для шампуня  
ABS 380 мл



**7802 BEYAZ**

**ABS Sıvı Sabunluk**  
**Duş jeli, şampuan,**  
 **yıkama losyonu 380 ml**  
380 ML ABS WHITE  
FINISH LIQUID SOAP AND  
SHAMPOO DISPENSER  
Белый дозатор для  
шампуня ABS 380 мл



**7803 KROM**

**İkili ABS sıvı sabunluk 380 ml**  
**Duş jeli, şampuan, yıkama losyonu**  
380 ML ABS CHROME FINISH DOUBLE  
LIQUID SOAP AND SHAMPOO DISPENSER  
Хромированный двойной дозатор для  
шампуня ABS 380 мл



**7804 SILVER**

**İkili ABS sıvı sabunluk 380 ml**  
**Duş jeli, şampuan, yıkama losyonu**  
380 ML ABS CHROME MATT FINISH  
LIQUID SOAP AND SHAMPOO DISPENSER  
Хромированный (матовый) двойной дозатор  
для шампуня ABS 380 мл



**7805 BEYAZ**

**İkili ABS sıvı sabunluk 380 ml**  
**Duş jeli, şampuan, yıkama losyonu**  
380 ML ABS WHITE FINISH LIQUID  
SOAP AND SHAMPOO DISPENSER  
Белый двойной дозатор для  
шампуня ABS 380 мл



**7462**

**DÜĞMELİ MASTAFİL SIVI SABUNLUK**  
MASTAFİL 1 LT ABS BODY  
LIQUID SOAP HOLDER  
BUTTON OPERATED  
Дозатор для жидкого мыла АБС пластик 1 л с кнопкой



**7159**

**DESTEKLİ MASTAFİL SIVI SABUNLUK**  
ELBOW OPERATED  
LIQUID SOAP HOLDER  
Локтевой дозатор для жидкого мыла 1 л MASTAFİL

**7163**

**MARPLAST ART 736 B**  
Hastane tipi  
Beyaz Renk Dirsekli  
ABS Gövde Kilitli  
Sıvı Sabunluk  
1200 lt hacimli  
Ölçüleri: 325x100x115 mm  
ELBOW OPERATED LIQUID SOAP DISPENSER 1.2 LT  
Локтевой дозатор для жидкого мыла 1,2 л, белый MARPLAST ART 736



**7166** STELTEK A 628 - 6

**SIVI SABUNLUK ANKASTRE 1 LT.**  
GAGA UZUNLUĞU 15 cm  
1 LT LIQUID SOAP DISPENSER  
CHROME FINISH  
Настольный хромированный дозатор для жидкого мыла 1 л



**7175**

**SIVI SABUNLUK ANKASTRE 1 LT.**  
GAGA UZUNLUĞU 16 cm  
BUILT-IN SOAP DISPENSER  
Встраиваемый дозатор для жидкого мыла 329



**7178**

**SIVI SABUNLUK ANKASTRE 1 LT.**  
GAGA UZUNLUĞU 16 cm  
BUILT-IN SOAP DISPENSER  
Встраиваемый дозатор для жидкого мыла

**FOTOSELLİ**



**7743**

**SIVI SABUNLUK ANKASTRE FOTOSELLİ 1 LT.**  
GAGA UZUNLUĞU 16 cm  
BUILT-IN SOAP DISPENSER  
Встраиваемый дозатор для жидкого мыла

**FOTOSELLİ**

**7742**

**ANKASTRE SABUN VERİCİ FOTOSELLİ, ELEKTRİKLİ ANKASTRE SABUN VERİCİ BRASS GÖVDE ÜZERİ**  
KROM KAP 1000mL  
BRASS MADE AUTOMATIC BUILT-IN LIQUID SOAP DISPENSER  
Латунный, встраиваемый диспенсер для жидкого мыла с фотоэлементом

**FOTOSELLİ**



**7719**

**ANKASTRE SABUN VERİCİ FOTOSELLİ, ELEKTRİKLİ ANKASTRE SABUN VERİCİ BRASS GÖVDE ÜZERİ**  
KROM KAP 1000mL  
BRASS MADE AUTOMA BUILT-IN LIQUID SOAP DISPENSER  
Латунный, встраиваемый диспенсер для жидкого мыла с фотоэлементом

**FOTOSELLİ**

**7718**

**ANKASTRE SABUN VERİCİ FOTOSELLİ, ELEKTRİKLİ ANKASTRE SABUN VERİCİ BRASS GÖVDE ÜZERİ**  
KROM KAP 1000mL  
BRASS MADE AUTOMATIC BUILT-IN LIQUID SOAP DISPENSER  
Латунный, встраиваемый диспенсер для жидкого мыла с фотоэлементом

**Дозаторы для пенного мыла**



**7255 1 LT KROM**

**MAT KÖPÜK VERİCİ**  
**ÖLÇÜLERİ: 12,1X20,6X7,2 cm**  
1 LT FOAM DISPENSER  
Дозатор для пенного мыла 1 л



**7428**

**KÖPÜK VERİCİ**  
**POMPASI**  
FOAM DISPENSER  
PUMP  
Насос для пены



**7255 1 LT KROM**

**PARLAK KÖPÜK VERİCİ**  
**ÖLÇÜLERİ: 12,1X20,6X7,2 cm**  
1 LT FOAM DISPENSER  
Дозатор для пенного мыла 1 л



**7121**

**SİLVER KÖPÜK VERİCİ**  
**Kapasite-Capacity 1.100 LT.**  
1.4 LT FOAM DISPENSER  
CHROME FINISH/SILVER  
Дозатор для пенного мыла  
1,4 л красный/серебро 9286

**Kapasite-Capacity 0.500 LT. Köpük Verici**



**7113**

0.5 LT FOAM DISPENSER  
WHITE/TRANSPARENT  
Дозатор для пенного  
мыла 0,5 л белый/  
прозрачный 1098



**7114**

0.5 LT FOAM  
DISPENSER CHROME  
FINISH/TRANSPARENT  
Дозатор для пенного  
мыла 0,5 л красный/  
прозрачный 1099



**7115**

0.5 LT FOAM  
DISPENSER CHROME  
FINISH / SILVER  
Дозатор для пенного  
мыла 0,5 л красный/  
серебро 9297



**7119**

1.4 LT FOAM DISPENSER  
WHITE / TRANSPARENT  
Дозатор для пенного мыла  
1,4 л белый/прозрачный 9272



**7120**

1.4 LT FOAM DISPENSER  
CHROME FINISH/TRANSPARENT  
Дозатор для пенного мыла  
1,4 л красный/прозрачный  
9273

**Kapasite-Capacity 0.900 LT. Köpük Verici**



**7116**

0.9 LT FOAM  
DISPENSER  
WHITE/TRANSPARENT  
Дозатор для пенного  
мыла 0,9 л белый/  
прозрачный 9276



**7117**

0.9 LT FOAM  
DISPENSER CHROME  
FINISH/TRANSPARENT  
Дозатор для пенного  
мыла 0,9 л красный/  
прозрачный 9277



**7118**

0.9 LT FOAM  
DISPENSER CHROME  
FINISH / SILVER  
Дозатор для пенного  
мыла 0,9 л красный/  
серебро 9300

**Диспенсеры для пенного мыла с фотоэлементом**

**FOTOSELLİ**



**7579 KÖPÜK MAKİNASI**

**PLASTİK BEYAZ FOTOSELLİ 1.3 LT**  
WHITE AUTOMATIC FOAM DISPENSER  
Белый диспенсер для пенного мыла с фотоэлементом, АБС пластик SDAF1-B

**FOTOSELLİ**



**7206 KÖPÜK MAKİNESİ**

**1.3 LT. MAT KROM KAPLAMA ELEKTRİKLİYE ÇEVİRİLEBİLİR.**  
**3 ALKALİ ORTA BOY PİLLE ÇALIŞIR**  
1.3 LT AUTOMATIC FOAM DISPENSER MATT CHROME BODY  
Диспенсер для пенного мыла с фотоэлементом SDA1-R SF, 1,3 л, матовый хром

**FOTOSELLİ**



**7207 KÖPÜK MAKİNESİ**

**1.3 LT. PARLAK KROM KAPLAMA ELEKTRİKLİYE ÇEVİRİLEBİLİR.**  
**3 ALKALİ ORTA BOY PİLLE ÇALIŞIR**  
1.3 LT AUTOMATIC FOAM DISPENSER SHINY CHROME BODY  
Диспенсер для пенного мыла с фотоэлементом SDA1-R CR, 1,3 л, глянцевый хром

**FOTOSELLİ**



**7335 KÖPÜK MAKİNESİ**

**FOTOSELLİ KÖPÜK VERİCİ**  
**304 KALİTE PASLANMAZ SİYAH**  
HACİM 0,880 ML - PİLLİ/ELEKTRİKLİ  
FOAM DISPENSER WITH BLACK  
304 QUALITY STAINLESS SATIN  
VOLUME 0.880 ML BATTERY / ELECTRIC



**2216**

**FOTOSELLİ KÖPÜK VERİCİ**  
HACİM 1,200ML / PİL İLE ÇALIŞMAKTADIR.  
Elektrikliye çevrilebilir.  
FOAM DISPENSER WITH PHOTOCELL  
It can be converted into electricity.  
1,200 ML VOLUME / WITH BATTERY



**2216S**

**FOTOSELLİ KÖPÜK VERİCİ**  
HACİM 1,200ML / PİL İLE ÇALIŞMAKTADIR.  
Elektrikliye çevrilebilir.  
FOAM DISPENSER WITH PHOTOCELL  
It can be converted into electricity.  
1,200 ML VOLUME / WITH BATTERY

**FOTOSELLİ**



**7334 KÖPÜK MAKİNESİ**

**FOTOSELLİ KÖPÜK VERİCİ**  
**304 KALİTE PASLANMAZ SATİNELİ**  
HACİM 0,880 ML - PİLLİ/ELEKTRİKLİ  
FOAM DISPENSER WITH PHOTOCELL  
304 QUALITY STAINLESS SATIN  
VOLUME 0.880 ML BATTERY / ELECTRIC



**7176 KÖPÜK VERİCİ**

**ANKASTRE PİRİNÇ POMPALI**  
STAINLESS STEEL BUILT IN  
FOAM DISPENSER  
Нержавеющий встраиваемый  
дозатор для пенного мыла



**7369 KÖPÜK VERİCİ**

**ANKASTRE ABS KROMAJ GÖVDE**  
BUILT-IN FOAM DISPENSER  
Встраиваемый дозатор для пенного мыла



**FOTOSELLİ**

**7717 KÖPÜK MAKİNASI**

**FOTOSELLİ, ELEKTRİKLİ ANKASTRE KÖPÜK VERİCİ**  
**BRASS GÖVDE ÜZERİ KROM KAP 1000mL**  
BRASS MADE AUTOMATIC  
BUILT-IN FOAM DISPENSER  
Латунный, встраиваемый  
диспенсер для пенного мыла с фотоэлементом

**7214**

**FASTDRY 900 ml.**  
**FOTOSELLİ SIVI SABUNLUK**  
**6 ADET KALEM PİLLE ÇALIŞIR.**  
**AUTOMATIC SOAP DISPENSER**  
 Диспенсер для жидкого мыла  
 с фотоэлементом FASTDRY HK RSD

**7303**

**FASTDRY 900 ml.**  
**FOTOSELLİ SIVI SABUNLUK**  
**ELEKTİRİKLİ**  
**ELECTRICAL AUTOMATIC LIQUID**  
**SOAP DISPENSER**  
 Диспенсер для жидкого мыла  
 с фотоэлементом FASTDRY HK RSD

**7473**

**FOTOSELLİ SABUNLUK**  
**(ÇELİK)**  
**KAPASİTE:1200 ML**  
**4 adet alkali pil ile çalışır**  
**1.2 LT AUTOMATIC STEEL**  
**SOAP DISPENSER**  
 Диспенсер для жидкого  
 мыла с фотоэлементом  
 1,200 мл, сталь

**7378 XDQ-110**

**FOTOSELLİ SIVI SABUNLUK**  
**ABS SERT PLASTİK GÖVDE,**  
**BEYAZ RENK,FOTOSELLİ,**  
**1.1 LT. HACİMLİ, KİLİT TERTİBATLI**  
**4 ADET KALEM PİL İLE ÇALIŞIR**  
 Пластиковый диспенсер  
 с фотоэлементом 1 л белый

**7198 BEYAZ**

**Fotoselli ABS Sabun verici,**  
**800 mL - 4x1.5VLR6 Pille çalışır,**  
**Duş jeli, şampuan, yıkama**  
**losyonu vb. kullanımına uygun,**  
**Kapağı kilitlenebilir**  
**0,800 ML AUTOMATIC LIQUID**  
**SOAP DISPENSER BATTERY**  
**POWERED**  
 Диспенсер для жидкого мыла  
 на батарейках с фотоэлементом,  
 0,800 мл, АБС

**7328**

**FOTOSELLİ SIVI SABUNLUK SATİNELİ**  
**304 KALİTE PASLANMAZ ÇELİK**  
**880 ML HACİM PİLLİ / ELEKTİRİKLİ**  
**PHOTOCELL LIQUID SOAP DISPENSER WITH SATIN**  
**304 QUALITY STAINLESS STEEL 880 ML VOLUME**  
**WITH BATTERY / ELECTRIC**

**7329**

**FOTOSELLİ SIVI SABUNLUK SATİNELİ**  
**304 KALİTE PASLANMAZ ÇELİK SİYAH**  
**880 ML HACİM PİLLİ / ELEKTİRİKLİ**  
**PHOTOCELL LIQUID SOAP DISPENSER WITH SATIN**  
**304 QUALITY STAINLESS STEEL BLACK 880 ML VOLUME**  
**WITH BATTERY / ELECTRIC**

**7330**

**FOTOSELLİ SIVI SABUNLUK PLASTİK**  
**ABS FOTOSELLİ SIVI SABUNLUK**  
**4x1,5 V PİL İLE ÇALIŞMATADIR.**  
**ÜRÜN HACMİ 1,100 ML.**  
**ABS PHOTOCELL LIQUID SOAP DISPENSER**  
**IT WORKS WITH 4x1.5 V BATTERY.**  
**PRODUCT VOLUME 1,100 ML.**

**2214**

**PASLANMAZ ÇELİK**  
**FOTOSELLİ SIVI SABUN VERİCİ**  
**HACİM 800 ML / PİL İLE ÇALIŞMAKTADIR.**  
**PHOTOCELL LIQUID SOAP DISPENSER**  
**800 ML VOLUME / WITH BATTERY**

**2219**

**FOTOSELLİ SIVI SABUN VERİCİ**  
**HACİM 1,200ML / PİL İLE ÇALIŞMAKTADIR.**  
**Elektrikliye çevrilebilir.**  
**PHOTOCELL LIQUID SOAP DISPENSER**  
**It can be converted into electricity.**  
**1,200 ML VOLUME / WITH BATTERY**

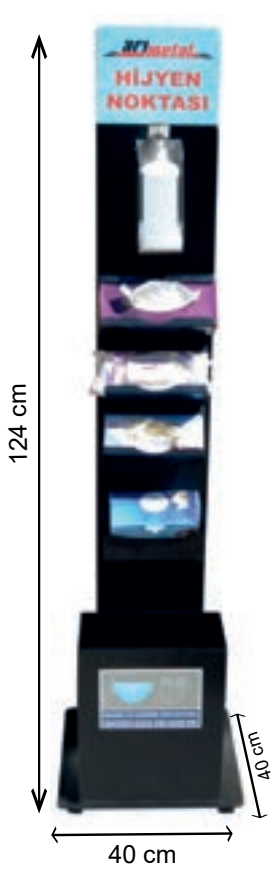

**0030 Boyalı**  
Manuel Dezenfektanlı  
Hijyen İstasyonu  
Hygiene Station with  
Manual Disinfectant  
Dispenser



**0031 Boyalı**  
1.1 LT Sensörlü  
Dezenfektan Vericili  
Hijyen İstasyonu  
Hygiene Station  
with 1.1 LT  
Automatic  
Disinfectant  
Dispenser

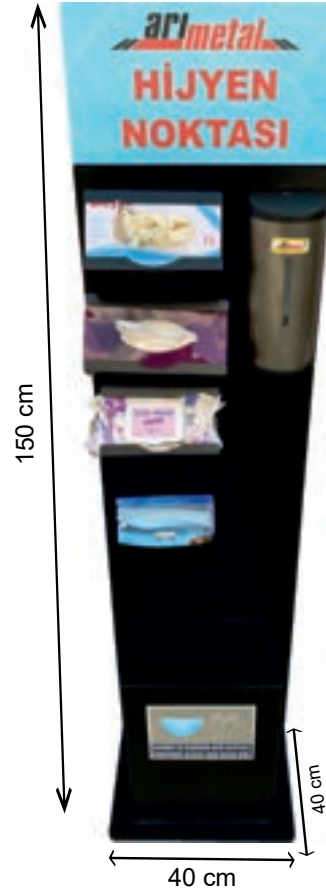

**0032 Boyalı**  
0.8 LT Paslanmaz  
Sensörlü  
Dezenfektanlı  
ve Hijyen İstasyonu  
Hygiene Station  
with 0.8 LT Stainless  
Disinfectant  
Dispenser

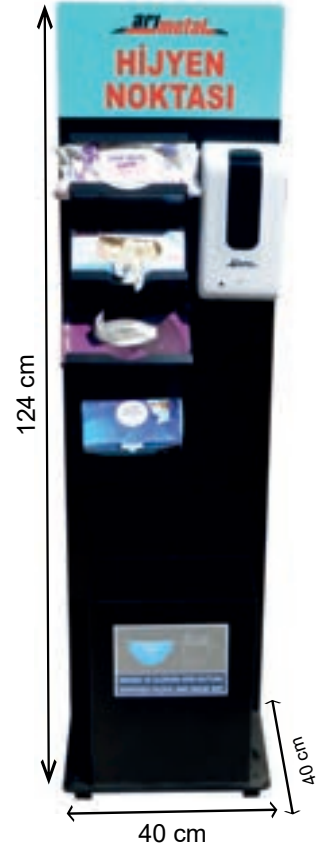

**0033 BOYALI**  
1.2 lt Sensörlü  
Dezenfektan Vericili  
Hijyen İstasyonu  
Hygiene Station with  
1.2 LT Automatic  
Sensor Dispenser



**0035 1.1 LT**  
Masa Üstü Dezenfektan  
Standı ve 1.1 Sensörlü  
Dezenfektan Verici  
Desktop Disinfectant  
Stand with 1.1 LT Automatic  
Disinfectant  
Dispenser



**0034 1.2 LT**  
Masa Üstü  
Dezenfektan Standı  
ve 1.2 LT  
Sensörlü  
Dezenfektan Verici  
Desktop Disinfectant  
Stand with 1.2 LT  
Automatic  
Disinfectant  
Dispenser



Продукция для медицины и контейнеры для дезинфицирующих средств



**7111**

**DEZENFEKTAN VERİCİ**  
**ABS GÖVDE KİLİTLİ 0.600 LT.**  
0.60 LT ELBOW OPERATED LIQUID  
SOAP DISPENSER WHITE/TRANSPARENT  
Дозатор для жидкого мыла 0,60 л  
настенный белый/прозрачный 9278



**7112**

**DEZENFEKTAN VERİCİ**  
**ABS GÖVDE KİLİTLİ 1.1 LT.**  
1.1 LT ELBOW OPERATED LIQUID SOAP  
DISPENSER WHITE/TRANSPARENT  
Дозатор для жидкого мыла 1,10 л  
настенный белый/прозрачный 9270



**FOTOSELLİ**

**7274** XDQ-110

**DEZENFEKTAN PÜSKÜRTÜCÜ**  
**ABS SERT PLASTİK GÖVDE,**  
**BEYAZ RENK, FOTOSELLİ,**  
**1.1 LT. HACİMLİ, KİLİT TERTİBATLI**  
**4 ADET KALEM PİL İLE ÇALIŞIR**  
DISINFECTANT DISPENSER  
Распылитель дезинфектор



**7337**

**FOTOSELLİ PASLANMAZ**  
**DEZENFEKTAN VERİCİ**  
PASLANMAZ 304 KALİTE SATİNELİ  
HACİM 880 ML  
PİLLİ / ELEKTRİKLİ



**FOTOSELLİ**

**7214**

**900 ml. FASTDRY**  
**DEZENFEKTAN VERİCİ**  
**4 ADET ALKALİ**  
**KALEM PİL İLE**  
**ÇALIŞIR**  
AUTOMATIC SOAP  
DISPENSER  
Диспенсер для жидкого  
мыла с фотоэлементом  
FASTDRY HK RSD



**7275** 608

**AMELİYATHANE TİPİ, POMPALI,**  
**HAVA İLE ÇALIŞAN, DUVARA MONTE,**  
**BATIGON VERİCİ 1 LT HACİMLİ**  
**80X168X156 mm**  
PEDAL OPERATED DISINFECTANT  
DISPENSER  
Дезинфектор с педалью



**7336**

**FOTOSELLİ PASLANMAZ**  
**DEZENFEKTAN VERİCİ**  
PASLANMAZ 304 KALİTE SATİNELİ  
HACİM 880 ML  
PİLLİ / ELEKTRİKLİ



**0012**

**DEZENFEKTAN APARATI**  
Wire Disinfectant Holder  
Корзина для дезинфекторов

EN AZ 500 ADET SİPARİŞ ÜZERİNE ÜRETİLİR



**0013**

**DEZENFEKTAN APARATI**  
**304 KALİTE**  
Wire Disinfectant Holder  
Корзина для дезинфекторов

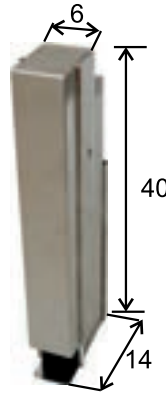

**7312**

**TIRNAK FIRÇALIĞI**  
NAIL BRUSH DISPENSER  
Диспенсер щеток для ногтей



**2215**

**FOTOSELLİ PLASTİK DEZENFEKTAN VERİCİ**  
HACİM 1,200ML / PİL İLE ÇALIŞMAKTADIR.  
Elektrikliye çevrilebilir.  
PLASTIC DISINFECTANT WITH PHOTOCCELL  
It can be converted into electricity.  
1,200 ML VOLUME / WITH BATTERY

**Диспенсеры для бумажных полотенец с фотоэлементом**



**7261**

FOTOSELLİ KAĞIT VERİCİ  
KİLİT TERTİBATLI  
KAĞIT ÖLÇÜSÜ: 21 cm  
ABS SERT PLASTİK GÖVDELI  
ÖLÇÜLERİ: 20x25x30  
ADAPTÖRLÜ  
AUTOMATIC PAPER DISPENSER  
Диспенсер для бумажных  
полотенец с фотоэлементом

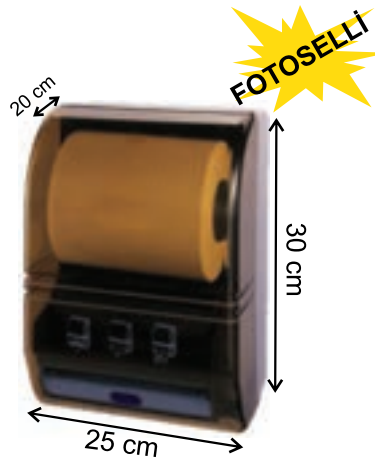

**7574**

FOTOSELLİ KAĞIT VERİCİ  
KİLİT TERTİBATLI  
KAĞIT ÖLÇÜSÜ: 21 cm  
ABS SERT PLASTİK GÖVDELI  
ÖLÇÜLERİ: 20x25x30  
ADAPTÖRLÜ  
HONEY COLOR AUTOMATIC  
PAPER DISPENSER  
Диспенсер для бумаги с  
фотоэлементом, цвета мёд



**7083**

ENMOTION HAVLU  
6'LI 21 CM  
ENMOTION ROLL PAPER  
21CM 6 IN PACKET  
Рулонная бумага Enmotion 21 cm  
(6 рулонов в упаковке)



**7701**

FOTOSELLİ KAĞIT VERİCİ  
KİLİT TERTİBATLI  
KAĞIT ÖLÇÜSÜ: 21 cm  
ABS SERT PLASTİK GÖVDELI  
ÖLÇÜLERİ: 20x25x30  
ADAPTÖRLÜ  
AUTOMATIC PAPER DISPENSER  
CHROME FINISH  
Хромированный диспенсер  
для бумаги с фотоэлементом



**7311**

FOTOSELLİ KAĞIT VERİCİ  
PASLANMAZ 304 KALİTE  
GÜÇ:AC/DC 4X1.5V R20S  
KAĞIT BOYUTU:21 cm  
VERİLEN KAĞIT UZUNLUĞU:20cm,25cm,  
AMBALAJ BOYUTU:445X345X290 mm  
AĞIRLIK:4 kg(8.8 lb)  
ADAPTÖRLÜ  
STAINLESS STEEL BODY AUTOMATIC  
PAPER DISPENSER  
Нержавеющий диспенсер для  
бумажных полотенец с  
фотоэлементом



**7528**

FOTOSELLİ KAĞIT VERİCİ  
PASLANMAZ 304 KALİTE  
GÜÇ:AC/DC 4X1.5V R20S  
KAĞIT BOYUTU:21 cm  
VERİLEN KAĞIT UZUNLUĞU:20cm,25cm,  
AMBALAJ BOYUTU:445X345X290 mm  
AĞIRLIK:4 kg(8.8 lb)  
ADAPTÖRLÜ  
PAINTED AUTOMATIC PAPER DISPENSER  
Крашенный диспенсер для бумажных  
полотенец с фотоэлементом

**FOTOSELLİ**



**7514**

**JET MOTORLU**

EL KURUTMA MAKİNASI  
220V-240V-/50HZ  
GÜÇ:1400W - AĞIRLIK:8,5 KG  
BOYUTLAR:680X300X250 mm  
1400W JET ENGINE HAND DRYER  
Реактивная сушилка для рук 1400 Вт



**7309**

**TURBO MOTORLU**

JET MOTORLU EL KURUTMA  
MAKİNASI ÖZELLİKLERİ  
BOYUTLAR: 39X58X27 Cm  
AĞIRLIK:6,5 KG  
VOLTAJ: AC230V, 50/60 Hz  
JET ENGINE ABS WHITE  
AUTOMATIC HAIR DRYER  
Реактивная сушилка для рук,  
белая ABS



**JET MOTORLU**

**7153**

FOTOSELLİ, ALTTAN ÜFLEMELİ,  
304 KALİTE P.Ç. GÖVDELİ, 1000W,  
Renk: Siyah  
Voltaj: 220V-240V / 50Hz Güç:1000W  
Ağırlık:4,1Kg  
Boyutlar:252x300x169mm  
1000W JET ENGINE HAND DRYER  
Реактивная сушилка для рук с  
фотоэлементом 1000 Вт



**JET MOTORLU**

**7720**

FOTOSELLİ, ALTTAN ÜFLEMELİ,  
304 KALİTE P.Ç. GÖVDELİ,  
800W, BRUSLESS MOTOR  
Voltaj: 220V-240V / 50Hz Güç:800W  
Ağırlık:3,3Kg  
Boyutlar:228x278x154mm  
800W JET ENGINE HAND DRYER  
Реактивная сушилка для рук  
с фотоэлементом 800 Вт



**JET MOTORLU**

**7721**

FOTOSELLİ, ALTTAN ÜFLEMELİ,  
304 KALİTE P.Ç. GÖVDELİ, 900W,  
Voltaj: 220V-240V / 50Hz Güç:900W  
Ağırlık:4,1Kg  
Boyutlar:252x300x169mm  
900W JET ENGINE HAND DRYER  
Реактивная сушилка для рук с  
фотоэлементом 900 Вт



**JET MOTORLU**

**7152**

FOTOSELLİ, ALTTAN ÜFLEMELİ,  
304 KALİTE P.Ç. GÖVDELİ, 1000W,  
Mat Paslanmaz  
Voltaj: 220V-240V / 50Hz Güç:1000W  
Ağırlık:4,1Kg  
Boyutlar:252x300x169mm  
1000W JET ENGINE HAND DRYER  
Реактивная сушилка для рук с  
фотоэлементом 1000 Вт



**JET MOTORLU**

**7700 ALÜMİNYUM**

Fotoselli, Infrared ışıklı,  
1300W, Altan 2 Taraflı Üfleme  
Voltaj: 220V-240V-/50Hz  
Güç: 1300W Akım: 5,7A  
Ağırlık:6,3 kg - Boyutlar:330x330x205 mm  
1300W JET ENGINE HAND DRYER  
Реактивная сушилка для рук 1300 Вт



**JET MOTORLU**

**7633 ALÜMİNYUM**

EL KURUTMA MAKİNASI  
VOLTAJ: 220V-240V-/50HZ  
GÜÇ: 900W - GÜVENLİK: Ip22  
AĞIRLIK: 4.5 KG  
900W JET ENGINE HAND DRYER  
Реактивная сушилка для рук 900 Вт

**FOTOSELLİ**



**JET MOTORLU**



**7517**

EL KURUTMA MAKİNASI  
VOLTAJ:220V-240V-/50HZ  
GÜÇ:900W - AĞIRLIK:4 KG  
BOYUTLAR:268X240X176 MM  
900 W JET ENGINE HAND DRYER  
Реактивная сушилка для рук 900 Вт

Электрические сушилки для рук  
с фотоэлементом

**FOTOSELLİ**



**7575**

EL KURUTMA MAKİNASI  
VOLTAJ: 220V-240V-/50HZ  
GÜÇ: 2500W - AKIM: 11.5A  
GÜVENLİK: IPX1-CLASS I  
KAPASİTE: 270M3/H  
BOYUTLAR: 270X240X200MM  
2500W AUTOMATIC HAND  
DRYER STAINLESS  
Нержавеющая сушилка для рук  
с фотоэлементом 2500 Вт



**7631 PASLANMAZ**

EL KURUTMA MAKİNASI  
VOLTAJ: 220V-240V-/50HZ  
GÜÇ: 2500W - AKIM: 11.5A  
GÜVENLİK: IPX1-CLASS I  
KAPASİTE: 270M3/H  
BOYUTLAR: 270X240X200MM  
2500W HAND DRYER STAINLES STEEL  
Нержавеющая квадратная сушилка  
для рук, 2500 Вт

**FOTOSELLİ**



**7145**

EL KURUTMA MAKİNASI  
PASLANMAZ ÇELİK MAT  
GÜÇ: 2360 W  
AMATEK INOX SATIN HAND DRYER  
Электрическая сушилка для рук  
Amatek İnox Saten 2360 W 8526

**FOTOSELLİ**



**7225**

EL KURUTMA MAKİNASI  
PASLANMAZ ÇELİK PARLAK  
GÜÇ: 2360 W  
AUTOMATIC HAND DRYER  
STAINLESS STEEL SHINY FINISH  
Нержавеющая сушилка для  
рук с фотоэлементом AMATEK,  
гляцевая



**7632 ALÜMİNYUM GÖVDE**

EL KURUTMA MAKİNASI  
VOLTAJ: 220V-240V-/50HZ  
GÜÇ: 1800W - AKIM: 8A  
GÜVENLİK: IPX1  
KAPASİTE: 147.383/h  
BOYUTLAR: 240X268X208MM  
ALUMINIUM BODY HAND DRYER  
Сушилка для рук, алюминиевый корпус



**7614 PLASTİK**

EL KURUTMA MAKİNASI  
VOLTAJ: 220V-240V-/50HZ  
GÜÇ: 1500W - AKIM: 6.5A  
GÜVENLİK: IPX1-CLASS I  
KAPASİTE: 88M3/H  
BOYUTLAR: 253X198X214mm  
PLASTIC AUTOMATIC HAND DRYER 1500W  
Пластиковая сушилка для рук 1500 Вт



**7171**

SAÇ KURUTMA  
AÇ/KAPA ANAHTARI,  
EMNİYET ANAHTARI,  
GÜÇ: 1000 W  
JACKSON HOTEL TYPE  
HAIR DRYER  
Фен для волос JACKSON  
гостиничного типа 5143



**7008 OTEL TİPİ**

SAÇ KURUTMA  
REZİTANS GÜCÜ:1600 W  
ÜFLEME HIZI: 75 km/h  
ÜFLEME SICAKLIĞI: 110 C  
TETİKLİ ANAHTAR, EMNİYET ANAHTARI,  
SİRAL KABLO  
HOTEL TYPE HAIR DRYER  
Фен для волос гостиничного  
типа MEGAFÖN 3575



**7009 OTEL TİPİ**

SAÇ KURUTMA  
REZİTANS GÜCÜ:1600 W  
ÜFLEME HIZI: 75 km/h  
ÜFLEME SICAKLIĞI: 110 C  
TETİKLİ ANAHTAR, EMNİYET ANAHTARI,  
SİRAL KABLO  
HOTEL TYPE HAIR DRYER  
Фен для волос гостиничного  
типа MEGAFÖN 3575



**7200**

SAÇ KURUTMA  
REZİTANS GÜCÜ : 1140 W  
ÜFLEME HIZI : 75 km/h  
ÜFLEME SICAKLIĞI : 120C  
AÇ/KAPA ANAHTAR,EMNİYET ANAHTARI,  
2 KADEME HIZ, 3 KADEME ISI,  
SİRAL KABLO  
HOTEL TYPE HAIR DRYER  
Фен для волос гостиничного  
типа JACKSON 5175



**7227 MEGA FÖN**

SAÇ KURUTMA ( BEYAZ )  
REZİTANS GÜCÜ:1600 W  
ÜFLEME HIZI: 75 km/h  
ÜFLEME SICAKLIĞI: 110 C  
TETİKLİ ANAHTAR,  
EMNİYET ANAHTARI,  
2 KADEME HIZ, 3 KADEME ISI,  
SİRAL KABLO  
WHITE COLOR HAIR DRYER  
Фен для волос MEGAFÖN,  
белый, 3575 б



**7201 MEGA FÖN**

SAÇ KURUTMA  
REZİTANS GÜCÜ:1600 W  
ÜFLEME HIZI: 75 km/h  
ÜFLEME SICAKLIĞI: 110 C  
TETİKLİ ANAHTAR, EMNİYET ANAHTARI,  
2 KADEME HIZ, 3 KADEME ISI,  
SİRAL KABLO  
HOTEL TYPE HAIR DRYING MACHINE  
Фен для волос гостиничного  
типа MEGAFÖN 3575



**7722 HORTUMLU**

HORTUMLU SAÇ KURUTMA  
Güç: 1500W Traş Prizli  
5 Kademe - Ekranlı LCD  
Sessiz Çalışma  
Otomatik Kapanma  
1500W HAIR DRYER  
Фен для волос с  
шлангом 1500 Вт



**7723 HORTUMLU**

HORTUMLU SAÇ KURUTMA  
Güç 1000W Traş Prizli  
110/220V Sessiz Çalışma  
15 Dakikada Otomatik Kapanma  
1000W HAIR DRYER  
Фен для волос с  
шлангом 1000 Вт

**7164**

SAÇ KURUTMA  
ETAP OTELLO  
TETİKLİ DUVARA MONTE,  
TEK DEVİRLİ - GÜÇ: 1350 W  
OTELLO 1350 WATT WIRED  
HAIR DRYER  
Фен для волос кабелем  
гостиничного типа,  
ETAP OTELLO 1350 W

**7276**

SAÇ KURUTMA  
ETAP ASOS TRAŞ PRİZLİ  
220 ve 100 VOLTLA ÇALIŞIR  
TETİKLİ DUVARA MONTE,  
ÇİFT DEVİRLİ - GÜÇ: 1350 W  
Фен для волос с розеткой  
для бритвы

**7557**

SAÇ KURUTMA CONCEPT  
ŞEBEKE GERİLİMİ:220V  
ÜFLEME SICAKLIĞI:90 C  
BAS BIRAK BUTONU  
MAX. GÜÇ: 1350W  
CONCEPT HAIR DRYER  
Фен для ведра ETAP CONCEPT

**7724**

Tıraş Prizli  
SAÇ KURUTMA CONCEPT  
ŞEBEKE GERİLİMİ:220V  
ÜFLEME SICAKLIĞI:90 C  
BAS BIRAK BUTONU  
MAX. GÜÇ: 1350W  
PLATINIUM HAIR DRYER  
WITH SHAVER SOCKET  
Фен для волос с розеткой  
для бритвы PLATINIUM ENERGY

**7725**

SAÇ KURUTMA CONCEPT  
ŞEBEKE GERİLİMİ:220V  
ÜFLEME SICAKLIĞI:90 C  
BAS BIRAK BUTONU  
MAX. GÜÇ: 1350W  
COMPACT HAIR DRYER  
Фен для волос  
PLATINIUM COMPACT

**7172**

OTELLO PRO  
MAX. GÜÇ: 1850W  
3 KADEMELİ ISI  
ŞEBEKE GERİLİMİ:220V  
BAS BIRAK BUTONU

**7726**

SAÇ KURUTMA  
ŞEBEKE GERİLİMİ:220V  
ÜFLEME SICAKLIĞI:90 C  
BAS BIRAK BUTONU  
MAX. GÜÇ: 1350W  
CONCEPT HAIR DRYER  
Фен для волос CONCEPT PURE

**7727**

SAÇ KURUTMA  
ŞEBEKE GERİLİMİ:220V  
ÜFLEME SICAKLIĞI:90 C  
BAS BIRAK BUTONU  
MAX. GÜÇ: 1350W  
PLATINIUM HAIR DRYER PURE  
Фен для волос PLATINIUM PURE



**7506 AÇELYA**

TEKLİ AYNA 50X60  
AÇELYA MIRROR  
Зеркало "Ачелья"



**7507 PAPATYA**

TEKLİ AYNA 50X60  
PAPATYA MIRROR  
Зеркало "Папатья"



**7508 MANOLYA**

TEKLİ AYNA 50X60  
MANOLYA MIRROR  
Зеркало "Манолья"



**7509 NERGİZ**

TEKLİ AYNA 50X60  
NERGİZ MIRROR  
Зеркало "Нергиз"



**7510 OLİPS**

TEKLİ AYNA 50X60  
OLİPS MIRROR  
Зеркало "Олипс"



**7293 AYNA**

304 KALİTE ENGELLİ AYNASI  
TABLALI HAREKETLİ  
PASLANMAZ ÇELİK MAT  
50X70  
DISABLE MIRROR  
Зеркало для инвалидов



**2202 BÜYÜTEÇLİ**

MAFSALLI AYNA  
SWINGING VANITY MIRROR  
Зеркало для макияжа настенное

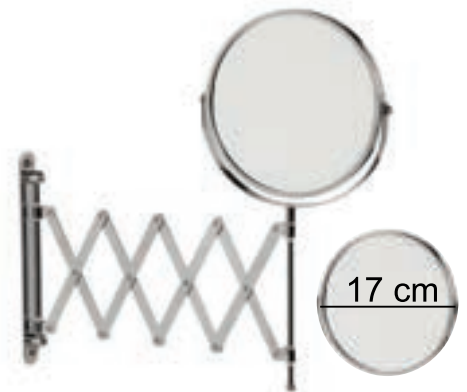

**7326 MAKASLI**

MAKYAJ AYNASI  
ACCORDION VANITY MIRROR  
Настенное макияжное зеркало



**7635 PİRİNÇ**

LÜKS DİŞ FIRÇALIK  
BRASS MADE MOUNTED  
TOOTH BRUSH HOLDER

Латунная настенная подставка  
для зубных щеток, класса люкс



**7636 PİRİNÇ**

LÜKS SABUNLUK  
BRASS MADE MOUNTED  
SOAP HOLDER

Латунная настенная  
мыльница, класса люкс



**7638 PİRİNÇ**

LÜKS KAPAKLI WC KAĞITLIK  
BRASS MADE WC PAPER  
HOLDER WITH LID

Латунный держатель для  
туалетной бумаги с крышкой  
класса люкс



**7639 PİRİNÇ**

LÜKS WC KAĞITLIK  
BRASS MADE WC PAPER  
HOLDER

Латунный держатель для  
туалетной бумаги без  
крышки класса люкс



**7637 PİRİNÇ**

LÜKS YEDEK  
WC KAĞITLIK  
BRASS MADE MOUNTED  
SPARE PAPER HOLDER

Латунный, настенный  
держатель для  
бумаги класса люкс



**7640 PİRİNÇ**

LÜKS YUVARLAK HAVLULUK  
BRASS MADE CIRCULAR  
TOWEL HOLDER

Латунный круглый  
держатель для полотенец  
класса люкс



**7641 PİRİNÇ**

Duş AYAK DESTEĞİ  
BRASS MADE BATHROOM  
FOOT STAND

Латунная подставка для  
ног класса люкс



**7642 PİRİNÇ**

LÜKS BORNOZ ASKISI  
BRASS MADE BATHROBE HANGER

Латунный двойной крючок  
для банных халатов, класса люкс



**7643 PİRİNÇ**

LÜKS UZUN HAVLULUK  
BRASS MADE LONG TOWEL HOLDER

Латунная длинная вешалка  
полотенец класса люкс



**7678 PİRİNÇ**
**LÜKS BORNOZ ASKISI TEKLİ**  
**BRASS MADE BATHROBE**  
**HANGER**

 Одиночный латунный  
 крючок для банных  
 халатов класса люкс

**7679 PİRİNÇ**
**LÜKS BORNOZ ASKISI İKİLİ**  
**BRASS MADE BATHROBE**  
**HANGER 2 HOOKS**

 Двойной латунный  
 крючок для банных  
 халатов класса люкс

**7680 PİRİNÇ**
**LÜKS BORNOZ ASKISI İKİLİ**  
**BRASS MADE BATHROBE**  
**HANGER 2 HOOKS**

 Двойной латунный крючок  
 для банных халатов класса люкс

**7681 PİRİNÇ**
**LÜKS MONTAJLI**  
**KATI SABUNLUK**  
**BRASS MADE MOUNTED**  
**SOAP HOLDER**

 Настенная, латунная  
 мыльница класса люкс

**7682 PİRİNÇ**
**LÜKS MONTAJLI**  
**KATI SABUNLUK**  
**BRASS MADE MOUNTED**  
**SOAP HOLDER**

 Настенная, латунная  
 мыльница класса люкс

**7683 PİRİNÇ**
**LÜKS SOLO HAVLULUK**  
**BRASS MADE SOLO PAPER**  
**TOWEL HOLDER**

 Латунный держатель для  
 бумажных полотенец  
 класса люкс

**7684 PİRİNÇ**
**LÜKS ASKI KANCALI 3'LÜ**  
**BRASS MADE HANGER 3 HOOK**

 Латунная вешалка с тремя  
 крючками класса люкс

**7685 PİRİNÇ**
**LÜKS ASKI KANCALI 4'LÜ**  
**BRASS MADE HANGER 4 HOOK**

 Латунная вешалка с четырьмя  
 крючками класса люкс

**7686 PİRİNÇ**
**LÜKS ASKI KANCALI 5'Lİ**  
**BRASS MADE HANGER 5 HOOK**

 Латунная вешалка с  
 пятью крючками класса люкс

**7705 PİRİNÇ**
**LÜKS CAMLI ETAJER**  
**BRASS MADE SHELF**

 Латунная полка  
 класса люкс

**7687 PİRİNÇ**
**LÜKS UZUN HAVLULUK 50 CM**  
**BRASS MADE LONG TOWEL HOLDER**

 Длинная латунная вешалка  
 для полотенец 50 см класса люкс

**7688 PİRİNÇ**
**LÜKS HAVLULUK 30 CM**  
**BRASS MADE WC PAPER**  
**HOLDER 30 CM**

 Латунный держатель  
 для туалетной бумаги  
 30 см класса люкс



**7134 PİRİNÇ**

WC KAĞITLIK YEDEK  
BEKLETMELİ TEK RULOLUK  
WC PAPER HOLDER WITH SPARE  
PAPER HOLDER

Держатель для туалетной  
бумаги с крышкой держателем



**7333 PİRİNÇ**

WC KAĞITLIK YEDEK  
BEKLETMELİ TEK RULOLUK  
SPARE WC PAPER HOLDER

Резервный туалетный держатель



**7689 PİRİNÇ**

LÜKS WC KAĞITLIK  
BRASS MADE WC PAPER HOLDER

Латунный держатель для  
туалетной бумаги класса люкс



**7690 PİRİNÇ**

LÜKS KAPAKLI WC KAĞITLIK  
BRASS MADE WC PAPER HOLDER  
WITH LID

Латунный держатель для туалетной  
бумаги с крышкой класса люкс



**7691 PİRİNÇ**

LÜKS 2'Li BORNOZ ASKISI  
BRASS MADE BATHROBE  
HANGER 2 HOOKS

Латунный двойной крючок  
для банных халатов класса люкс



**7692 PİRİNÇ**

LÜKS 2'Li BORNOZ ASKISI  
BRASS MADE BATHROBE  
HANGER 2 HOOKS

Латунный двойной крючок  
для банных халатов класса люкс



**7693 PİRİNÇ**

LÜKS SET ÜSTÜ KATI SABUNLUK  
BRASS MADE COUNTER TOP  
SOAP HOLDER

Латунная мыльница на ножках



**7058 PİRİNÇ**

MONTAJLI CAM WC FIRÇA  
BRASS MADE WC BRUSH LUX  
WALL MOUNTED

Монтирующийся латунный  
ёршик для туалета класса люкс



**7697 PİRİNÇ**

MONTAJLI CAM WC FIRÇA  
STAINLESS STEEL MOUNTED  
WC BRUSH

Настенный нержавеющий  
ёршик типа акробат



**7698 PİRİNÇ**

MONTAJLI CAM WC FIRÇA  
GLASS MADE WC BRUSH

Настенный стеклянный  
ёршик типа акробат



**7317 PİRİNÇ**

WC KAĞITLIK KAPAKLI  
WC PAPER HOLDER WITH LID

Держатель для туалетной бумаги

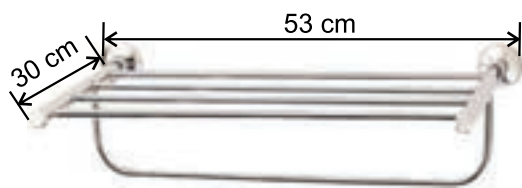

**7179** RAFLI HAVLULUK

PIRINÇ  
TOWEL HOLDER WITH SHELVES  
Вешалка для полотенец с полками

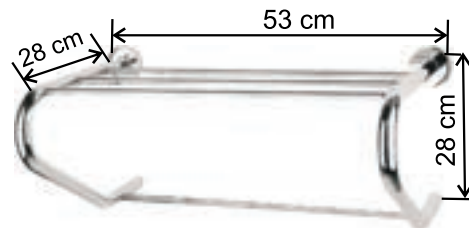

**7180** RAF HAVLULUK

PIRINÇ - DESTEKLİ  
TOWEL HOLDER WITH SHELVES  
Настенная вешалка для полотенец с полкой

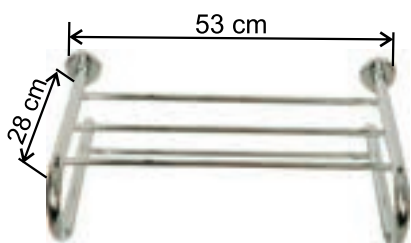

**7182** RAF HAVLULUK

PIRINÇ U DESTEKLİ  
TOWEL HOLDER WITH SHELVES  
AND U STAND  
Вешалка для полотенец  
с полкой и опорой U



**7322** UZUN HAVLULUK

PIRINÇ  
LONG TOWEL HOLDER  
Вешалка для полотенец длинная



**7321**

PIRINÇ YUVARLAK  
HAVLULUK  
CIRCULAR TOWEL  
HOLDER  
Вешалка для  
полотенец круглая



**7325**

PIRINÇ 3'LÜ HAVLULUK  
DÖNERLİ  
TOWEL HOLDER THREE PIN  
Вешалка для полотенец  
настенная с 3 подвижными  
планками



**7324**

PIRINÇ 2'Lİ HAVLULUK  
DÖNERLİ  
TOWEL HOLDER TWO PIN  
Вешалка для полотенец  
настенная с 2 подвижными  
планками



**7165** ÇAMAŞIR İPİ

PASLANMAZ KROMAJLI  
BANYO TİP  
CHROME FINISH LAUNDRY ROPE  
Сушилка для белья вытяжная, хром



**7323**

PIRINÇ BORNOZ ASKISI  
ÇAPA  
ÇAPA BATHROBE HANGER  
Двойной крючок для  
банных халатов.



**7320**

PIRINÇ BORNOZ ASKISI  
BATHROBE HOLDER  
Крючки для банных  
халатов



**7318 CAM ETAJER**

**PİRİNÇ DUVARA MONTAJLI**  
**GLASS SHELF**  
 Полка



**7057**

**CAM SABUNLUK**  
**SET ÜSTÜ**  
**CLASS COUNTERTOP**  
**SOAP HOLDER**  
 Класс мыльница 1609



**7056**

**CAM DIŞ FIRÇALIK**  
**SET ÜSTÜ**  
**CLASS COUNTERTOP**  
**TUMBLER**  
 Класс стакан на  
 основе 1608



**7480 SABUNLUK**

**PİRİNÇ**  
**BRASS MADE WIRE SOAP**  
**HOLDER WITH ROSSETE**  
 Прямоугольная латунная  
 решетчатая мыльница



**7478 SABUNLUK**

**PİRİNÇ**  
**BRASS MADE WIRE SOAP**  
**HOLDER WITH ROSSETE**  
 Овальная латунная  
 решетчатая мыльница



**7316 SABUNLUK**

**PİRİNÇ CAM**  
**DUVARA MONTAJLI**  
**HAND SOAP HOLDER**  
 Мыльница



**7319**

**PİRİNÇ**  
**CAM DIŞ FIRÇALIK**  
**DUVARA MONTAJLI**  
**TOOTHBRUSH HOLDER**  
 Подставка для  
 зубных щеток



**7479 SABUNLUK**

**PİRİNÇ**  
**BRASS MADE WIRE SOAP**  
**HOLDER**  
 Прямоугольная латунная  
 решетчатая мыльница



**7477 SABUNLUK**

**PİRİNÇ**  
**BRASS MADE WIRE SOAP**  
**HOLDER**  
 Овальная латунная  
 решетчатая мыльница



**7602 KÜVET**

**KÜVET TUTAMAĞI**  
**SABUNLUKLU**  
**BATHTUB GRAB BAR WITH SHELF**  
 Поручень для ванной с держателем  
 для мочалки



**7181 KÜVET**

**PİRİNÇ KÜVET TUTAMAĞI**  
**BATH TUBE HANDLE BAR**  
 поручень для ванной

**PİRİNÇ BANYO KÖŞELERİ**  
**BRASS MADE BATHROOM CORNERS**



**Угловые полки для ванной комнаты из латуни**



**7073 TEKLİ KÖŞE**

**PİRİNÇ SÜNGERLİK 15X15**  
BRASS MADE BATHROOM  
CORNER SHELVES 15X15  
Латунная открытая подставка  
для мочалок 15x15



**7074 TEKLİ KÖŞE**

**PİRİNÇ SÜNGERLİK 18X18**  
BRASS MADE BATHROOM  
CORNER SHELVES 18X18  
Латунная открытая подставка  
для мочалок 18x18



**7075 TEKLİ KÖŞE**

**PİRİNÇ SÜNGERLİK 22X22**  
BRASS MADE BATHROOM  
CORNER SHELVES 22X22  
Латунная открытая подставка  
для мочалок 22x22



**7076 2'Lİ KÖŞE**

**PİRİNÇ SÜNGERLİK 15X15**  
2 SHELVES BRASS MADE BATHROOM  
CORNER SHELVES 15X15  
Латунная открытая двойная  
подставка для мочалок 15x15



**7077 2'Lİ KÖŞE**

**PİRİNÇ SÜNGERLİK 18X18**  
2 SHELVES BRASS MADE BATHROOM  
CORNER SHELVES 18X18  
Латунная открытая двойная  
подставка для мочалок 18x18



**7078 2'Lİ KÖŞE**

**PİRİNÇ SÜNGERLİK 22X22**  
2 SHELVES BRASS MADE BATHROOM  
CORNER SHELVES 22X22  
Латунная открытая двойная  
подставка для мочалок 22x22



**7079 3'LÜ KÖŞE**

**PİRİNÇ SÜNGERLİK 15X15**  
3 SHELVES BRASS MADE BATHROOM  
CORNER SHELVES 15X15  
Латунная открытая тройная  
подставка для мочалок 15x15



**7080 3'LÜ KÖŞE**

**PİRİNÇ SÜNGERLİK 18X18**  
3 SHELVES BRASS MADE BATHROOM  
CORNER SHELVES 18X18  
Латунная открытая тройная  
подставка для мочалок 18x18



**7081 3'LÜ KÖŞE**

**PİRİNÇ SÜNGERLİK 22X22**  
3 SHELVES BRASS MADE BATHROOM  
CORNER SHELVES 22X22  
Латунная открытая тройная  
подставка для мочалок 22x22

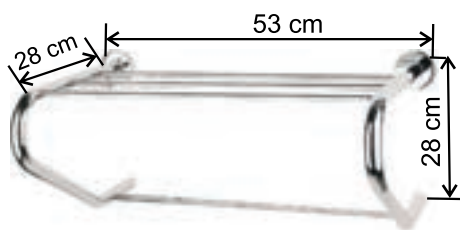
**8032 RAF HAVLULUK**

**304 KALİTE - DESTEKLİ**  
TOWEL HOLDER WITH SHELVES  
Настенная вешалка для полотенец с полкой

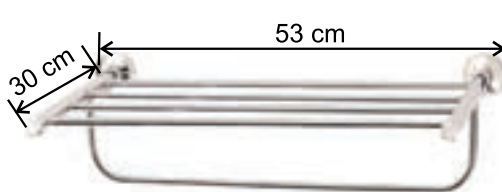
**8033 RAFLI HAVLULUK**

**304 KALİTE**  
TOWEL HOLDER WITH SHELVES  
Вешалка для полотенец с полками

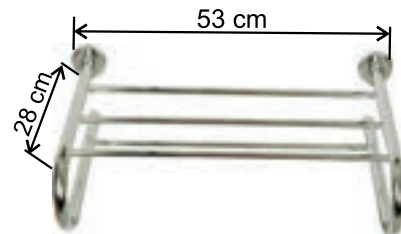
**8034 RAF HAVLULUK**

**304 KALİTE U DESTEKLİ**  
TOWEL HOLDER WITH SHELVES  
AND U STAND  
Вешалка для полотенец  
с полкой и опорой U

**8029 TEKLİ KÖŞE**

**PASLANMAZ 304 KALİTE**  
**SÜNGERLİK 19X19**  
STAINLESS MADE BATHROOM  
CORNER SHELVES 19X19  
Латунная открытая подставка  
для мочалок 19x19

**8030 2'Lİ KÖŞE**

**PASLANMAZ 304 KALİTE**  
**SÜNGERLİK 19X19**  
2 SHELVES STAINLESS MADE BATHROOM  
CORNER SHELVES 19X19  
Латунная открытая двойная  
подставка для мочалок 19x19

**8031 3'LÜ KÖŞE**

**PASLANMAZ 304 KALİTE**  
**SÜNGERLİK 19X19**  
3 SHELVES STAINLESS MADE BATHROOM  
CORNER SHELVES 19X19  
Латунная открытая тройная  
подставка для мочалок 19x19

**8011**

**304 PASLANMAZ BORNOZ ASKISI**  
STAINLESS BATHROBE HOLDER  
Крючки для банных  
халатов

**8012 PASLANMAZ**

**304 PASLANMAZ LÜKS ASKI KANCALI 3'LÜ**  
STAINLESS MADE HANGER 3 HOOK  
Латунная вешалка с четырьмя  
крючками класса люкс

**8013 PASLANMAZ**

**304 PASLANMAZ LÜKS ASKI KANCALI 5'Lİ**  
STAINLESS STEEL COAT HOOK  
Латунная вешалка с четырьмя  
крючками класса люкс

**8014 PASLANMAZ**

**304 PASLANMAZ LÜKS ASKI KANCALI 7'Lİ**  
STAINLESS MADE HANGER 7 HOOK  
Латунная вешалка с четырьмя  
крючками класса люкс



**8001 304 KALİTE**

**WC KAĞITLIK KAPAKLI**  
WC PAPER HOLDER WITH LID  
Держатель для туалетной бумаги



**8002 304 KALİTE**

**WC KAĞITLIK**  
STAINLESS MADE WC PAPER HOLDER  
Латунный держатель для туалетной бумаги без крышки класса люкс



**8003 304 KALİTE**

**SOLO HAVLULUK**  
STAINLESS MADE SOLO PAPER TOWEL HOLDER  
Латунный держатель для бумажных полотенец класса люкс



**8004 HAVLULUK**

**304 KALİTE**  
TOWEL HOLDER  
Вешалка для полотенец длинная



**8005 HAVLULUK**

**304 KALİTE**  
TOWEL HOLDER  
Вешалка для полотенец длинная



**8006 HAVLULUK**

**304 KALİTE**  
TOWEL HOLDER  
Вешалка для полотенец длинная



**8007 SABUNLUK**

**304 KALİTE CAM**  
DUVARA MONTAJLI  
HAND SOAP HOLDER  
Мыльница



**8008**

**304 KALİTE**  
CAM DIŞ FIRÇALIK  
DUVARA MONTAJLI  
TOOTHBRUSH HOLDER  
Подставка для зубных щеток



**8009 HAVLULUK**

**304 KALİTE SOLO HAVLULUK**  
STAINLESS MADE SOLO PAPER TOWEL HOLDER  
Латунный держатель для бумажных полотенец класса люкс



**8010 CAM ETAJER**

**304 KALİTE DUVARA MONTAJLI**  
GLASS SHELF  
Полка

**8016 CAM ETAJER**

304 KALİTE DUVARA MONTAJLI  
GLASS SHELF  
Полка

**8017 HAVLULUK**

304 KALİTE  
TOWEL HOLDER  
Вешалка для полотенец длинная

**8021**

304 KALİTE  
CAM DIŞ FIRÇALIK  
DUVARA MONTAJLI  
TOOTHBRUSH HOLDER  
Подставка для  
зубных щеток

**8022 SABUNLUK**

304 KALİTE CAM  
DUVARA MONTAJLI  
HAND SOAP HOLDER  
Мыльница

**8018 304 KALİTE**

LÜKS ASKI KANCALI 3'LÜ  
HANGER 3 HOOK  
Латунная вешалка с четырьмя  
крючками класса люкс

**8019 304 KALİTE**

LÜKS ASKI KANCALI 5'Lİ  
HANGER 5 HOOK  
Латунная вешалка с четырьмя  
крючками класса люкс

**8020 304 KALİTE**

LÜKS ASKI KANCALI 7'Lİ  
HANGER 7 HOOK  
Латунная вешалка с четырьмя  
крючками класса люкс

**8027 304 KALİTE**

LÜKS SOLO HAVLULUK  
SOLO PAPER  
TOWEL HOLDER  
Латунный держатель для  
бумажных полотенец  
класса люкс

**8028 304 KALİTE**

LÜKS SOLO KAPAKLI HAVLULUK  
SOLO PAPER  
TOWEL HOLDER  
Латунный держатель для  
бумажных полотенец  
класса люкс

**8015 304 KALİTE**

LÜKS UZUN HAVLULUK  
LONG TOWEL HOLDER  
Латунная длинная вешалка для  
полотенец класса люкс

**8023 HAVLULUK**

LÜKS 304 KALİTE  
TOWEL HOLDER  
Вешалка для полотенец длинная

**8024 HAVLULUK**

LÜKS 304 KALİTE  
TOWEL HOLDER  
Вешалка для полотенец длинная

**8025 304 KALİTE**

LÜKS WC KAĞITLIK  
WC PAPER HOLDER  
Латунный держатель для  
туалетной бумаги без  
крышки класса люкс

**8026 304 KALİTE**

LÜKS WC KAĞITLIK KAPAKLI  
STAINLESS MADE WC PAPER HOLDER  
Латунный держатель для  
туалетной бумаги без  
крышки класса люкс



**Аксессуары для ванной комнаты**



**309 DİŞ FIRÇALIK**

**DUVARA MONTAJLI**  
ARDA TOOTHBRUSH HOLDER  
Подставки для зубных щеток "Арда"



**7056 DİŞ FIRÇALIK**

**SET ÜSTÜ CAM BARDAK**  
CLASS COUNTERTOP TUMBLER  
Класс стакан на основе 1608



**7232 DİŞ FIRÇALIK**

**SET ÜSTÜ KROM**  
STAINLESS STEEL  
TOOTHBRUSH HOLDER  
Нержавеющая подставка для зубных щеток



**7057 SABUNLUK**

**SET ÜSTÜ CAM**  
CLASS COUNTERTOP SOAP HOLDER  
Класс мыльница 1609



**310 SABUNLUK**

**DUVARA MONTAJLI**  
ARDA SOAPHOLDER  
Мыльница "Арда"



**7071 2'Lİ**

**BORNOZ ASKISI**  
BATHROBE HANGER  
Двойной крючок для банных халатов 206/Ч



**304 8'Lİ ASKI**

ARDA 304 HANGER WITH 8 HOOKS  
Вешалка 304 "Арда" (8 крючков)



**308 UZUN HAVLULUK**

ARDA 205 LONG TOWEL HOLDER  
Держатель для полотенец 205 "Арда" (удлиненный)



**305 6'Lİ ASKI**

ARDA 305 HANGER WITH 6 HOOKS  
Вешалка 305 "Арда" (6 крючков)



**306 4'LÜ ASKI**

ARDA 306 HANGER WITH 4 HOOKS  
Вешалка 306 "Арда" (4 крючков)

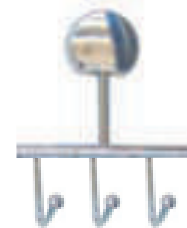

**307 3'LÜ ASKI**

ARDA 307 TOWEL HANGER WITH 3 HOOKS  
Вешалка 307 "Арда" (3 крючка)



**7476 DÜZ**  
ENGELLİ TUTAMAĞI  
30 cm UZUNLUK 304 KALİTE  
PASLANMAZ ÇELİK MAT 32x1,20 mm  
30 CM STEEL DISABLE GRAB BAR  
Поручень для инвалидов 30 см, сталь



**7149 DÜZ**  
ENGELLİ TUTAMAĞI  
40 cm UZUNLUK 304 KALİTE  
PASLANMAZ ÇELİK MAT 32x1,20 mm  
STAINLESS STEEL DISABLED  
GRAB HANDLE 40CM  
Нержавеющий поручень  
для инвалидов 40 см



**7148 DÜZ**  
ENGELLİ TUTAMAĞI  
50 cm UZUNLUK 304 KALİTE  
PASLANMAZ ÇELİK MAT 32x1,20 mm  
STAINLESS STEEL DISABLED  
GRAB HANDLE 50CM  
Нержавеющий поручень для  
инвалидов 50 см



**7147 DÜZ**  
ENGELLİ TUTAMAĞI  
60 cm UZUNLUK 304 KALİTE  
PASLANMAZ ÇELİK MAT 32x1,20 mm  
DISABLED GRAB HANDLE 60CM  
Поручень для инвалидов 60 см



**7191 DÜZ**  
ENGELLİ TUTAMAĞI  
100 cm UZUNLUK 304 KALİTE  
PASLANMAZ ÇELİK MAT 32x1,20 mm  
STAINLESS STEEL DISABLE GRAB  
HANDLE 100CM  
Поручень для инвалидов 100 см



**7226 ENGELLİ TUTAMAK**  
45 DERECE AÇILI 304 KALİTE  
PASLANMAZ ÇELİK MAT  
32x1,20 mm  
DISABLE GRAB HANDLE  
Опорный поручень для  
инвалидов, угловой



**7188 DÜZ**  
ENGELLİ TUTAMAĞI  
TABLALI HAREKETLİ 304 KALİTE  
PASLANMAZ ÇELİK MAT  
32x1,20 mm  
STAINLESS STEEL DISABLE GRAB  
HANDLE WITH SWINGING HANDLE  
Складной поручень для ванной  
комнаты для инвалидов



**7184**  
ENGELLİ TUTAMAĞI  
304 KALİTE  
PASLANMAZ ÇELİK MAT  
SAĞ VE SOL KULLANIMLI  
32x1,20 mm  
STAINLESS STEEL  
DISABLED GRAB  
HANDLE WITH  
MOVING HANDLE  
Опорный поручень  
для ванной



**7290 PLASTİK**  
ENGELLİ OTURAĞI  
TABLALI HAREKETLİ 304 KALİTE  
PASLANMAZ ÇELİK MAT  
PLASTIC DISABLED SHOWER SEAT  
Стул для инвалидов в душ, пластик



**7291 AHŞAP**  
ENGELLİ OTURAĞI  
TABLALI HAREKETLİ  
304 KALİTE PASLANMAZ ÇELİK MAT  
WOODEN DISABLE SHOWER SEAT  
Стул для инвалидов в душ, дерево



**7578**  
ENGELLİ TUTAMAĞI  
TABLALI HAREKETLİ 304 KALİTE  
PASLANMAZ ÇELİK MAT  
WC KAĞITLIKLKI 32x1,20 mm  
DISABLED GRAB BAR WITH  
WC PAPER HOLDER  
Раздвижной поручень для  
инвалидов с держатель для  
туалетной бумаги



**7186 DÜZ**  
ENGELLİ TUTAMAĞI  
304 KALİTE  
PASLANMAZ ÇELİK MAT  
SAĞ VE SOL KULLANIMLI  
32x1,20 mm  
STAINLESS STEEL DISABLE  
GRAB HANDLE WITH  
STABLE HANDLE  
Опорный поручень для  
ванной фиксирующийся  
к стене



**7293 AYNA**  
ENGELLİ AYNASI  
TABLALI HAREKETLİ  
304 KALİTE PASLANMAZ  
ÇELİK MAT 50X70  
DISABLE MIRROR  
Зеркало для инвалидов

Держатели для туалетной бумаги  
и бумажных полотенец



**7132 WC KAĞITLIK**

TEKLİ MAT SIVA ALTI VE SIVA ÜSTÜ  
KULLANIMA UYGUNDUR  
WC PAPER HOLDER WITH  
STAINLESS STEEL LID  
Держатель для туалетной  
бумаги с матовой  
нержавеющей крышкой

**7133 WC KAĞITLIK**

2'Lİ MAT SIVA ALTI VE SIVA ÜSTÜ  
KULLANIMA UYGUNDUR  
2 ROOM WC PAPER HOLDER  
WITH STAINLESS LID  
Двойной держатель для туалетной  
бумаги с матовой нержавеющей крышкой

**7285 WC KAĞITLIK**

COUNTER TOP WC PAPER  
HOLDER  
Настенный одинарный  
держатель для туалетной  
бумаги

**2208 WC TAKIM**

KOVALI  
WC BRUSH SET WITH BUCKET  
Набор ёршик для туалета с ведром



**7124 WC KAĞITLIK**

WC KAĞITLIK MAT  
PASLANMAZ  
WC PAPER HOLDER MAT STAINLESS

**7125 WC KAĞITLIK**

WC KAĞITLIK MAT  
PASLANMAZ (2'li)  
WC PAPER HOLDER MAT STAINLESS

**7072 YUVARLAK HAVLULUK**

CIRCULAR TOWEL HOLDER  
Круглая вешалка для  
полотенец 217



**313 WC KAĞITLIK**

KAPAKLI  
203 WC PAPER HOLDER WITH LID  
Держатель для туалетной  
бумаги с крышкой 203

**314 SOLO KAPAKLI**

HAVLULUK  
SOLO PAPER TOWEL HOLDER  
WITH LID 314  
Держатель для бумажных  
полотенец с крышкой 314

**7128 WC KAĞITLIK**

WC PAPER HOLDER 208  
Держатель для туалетной  
бумаги без крышки 208

**7129 SOLO HAVLULUK**

SOLO TOWEL HOLDER 211  
Держатель для бумажных  
полотенец без крышки 211

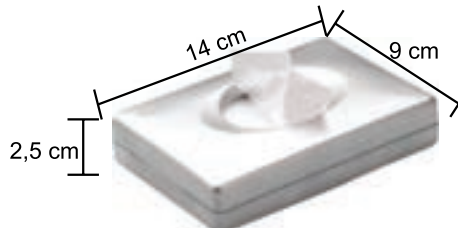
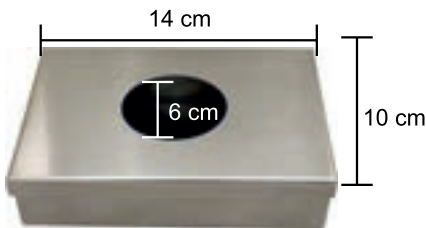

**8038 HİJYEN POŞET DISPENSERİ**

304 KALİTE MAT KROM PASLANMAZ  
SATIN CHROME FINISH  
Коробка для гигиенических пакетов  
хромированная, матовая 9289

**7482 HİJYEN POŞET DISPENSERİ**

PLASTİK MAT  
HYGENIC PED BOX CHROME FINISH  
Коробка для гигиенических пакетов  
хромированная, матовая 9289

**7483 HİJYEN POŞET DISPENSERİ**

PLASTİK PARLAK  
HYGENIC PED BOX SHINY FINISH  
Коробка для гигиенических пакетов  
хромированная, глянцевая 9282



**7060 WC TAKIMI**
**AYAKLI**

 WC BRUSH SET WITH STAND  
 Туалетный набор на ножках

**2204**
**430 KALİTE PASLANMAZ**  
 WC BRUSH WITH DOME LID  
 Ёршик для туалета с  
 выпуклой крышкой

**7130 WC FIRÇA**
**KROM**  
 WC BRUSH  
 Ёршик для  
 туалета 328

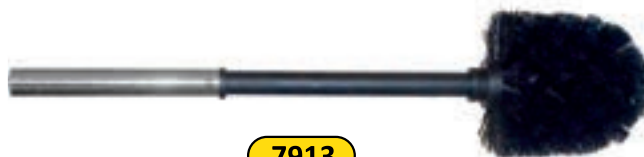
**7067 WC FIRÇA**
**KROM**  
**DUVARA MONTAJLI**  
 WC BRUSH WALL  
 MOUNTED  
 Монтирующийся  
 ёршик для туалета 329

**7043 WC FIRÇA**
**KROM**  
 PERFORATED SQUARE  
 WC BRUSH  
 Квадратный ёршик  
 с отверстиями

**7913**
**WC FIRÇA**  
 WC BRUSH PART  
 MIDDLE METAL HANDLE  
 Ёршик для туалета.  
 Промежуточная ручка,  
 металлическая ручка

**7065 WC FIRÇA**
**KROM**  
 WC BRUSH PLASTIC BASE  
 Ёршик для туалета на  
 пластиковой основе

**7216 WC FIRÇA**
**KROM**  
 WC BRUSH  
 Ёршик для  
 туалета 302

**7068 WC FIRÇA**
**KROM**  
**DUVARA MONTAJLI**  
 WC BRUSH WALL  
 MOUNTED  
 Монтирующийся  
 ёршик для туалета EF

**2205 OTOMATİK**
**KROM WC FIRÇA**  
 WC BRUSH WITH  
 AUTOMATIC LID  
 Ёршик для туалета  
 с автоматической  
 крышкой

**2206 OTOMATİK**
**KROM WC FIRÇA**  
 WC BRUSH WITH AUTOMATIC  
 LID AND LONG HANDLE  
 Ёршик для туалета с  
 автоматической крышкой и  
 длинной ручкой

Ёршики для туалета из нержавеющей стали качества AISI 304



**7018 WC FIRÇA**

**CAM**  
ACROBAT WC BRUSH  
GLASS MADE  
Стекланный ёршик  
для туалета



**7017 WC FIRÇA**

**KROM**  
ACROBAT WC BRUSH 304  
STAINLESS STEEL  
Ёршик для туалета  
"Акробат" 304  
нержавеющий 203



**7458 WC FIRÇA**

**KROM 304 KALİTE**  
304 STAINLES STEEL  
WC BRUSH  
Нержавеющий ёршик  
для туалета 304



**2203 WC FIRÇA**

**KROM 304 KALİTE**  
**DUVARA MONTAJLI**  
304 STAINLESS STEEL  
MOUNTED WC BRUSH  
Нержавеющий ёршик  
для туалета качества  
304 монтирующееся



**2201 WC FIRÇA**

**KROM 304 KALİTE**  
WC BRUSH 304  
STAINLESS STEEL  
Нержавеющий ёршик  
для туалета качества



**7697 PİRİNÇ**

**MONTAJLI CAM WC FIRÇA**  
STAINLESS STEEL MOUNTED  
WC BRUSH  
Настенный нержавеющий  
ёршик типа акробат



**7698 PİRİNÇ**

**MONTAJLI CAM WC FIRÇA**  
GLASS MADE WC BRUSH  
Настенный стеклянный  
ёршик типа акробат



**7058 PİRİNÇ**

**MONTAJLI CAM WC FIRÇA**  
BRASS MADE WC BRUSH  
LUX WALL MOUNTED  
Монтирующийся латунный  
ёршик для туалета класса люкс



**7459 WC FIRÇA**

**KROM DUVARA MONTAJLI**  
**304 KALİTE**  
304 STAINLES STEEL WC BRUSH  
MOUNTABLE  
Нержавеющий настенный  
ёршик для туалета 304



**7144** 85 LT.

**İÇ KOVASIZ TEKERLEKLI**  
85 LT SQUARE PEDAL BIN  
WITHOUT INTERIOR BUCKET  
Угловая урна с педалью 85 л  
без внутреннего ведра 4265



Koli Adedi : 5



**7143** 65 LT.

**İÇ KOVASIZ**  
65 LT SQUARE PEDAL BIN  
WITHOUT INTERIOR BUCKET  
Угловая урна с педалью № 4  
65 л без внутреннего ведра

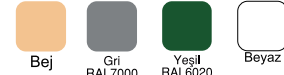

Koli Adedi : 5



**7142** 40 LT.

**İÇ KOVASIZ**  
40 LT SQUARE PEDAL BIN  
WITHOUT INTERIOR BUCKET  
Угловая урна с педалью № 3  
40 л без внутреннего ведра



Koli Adedi : 2

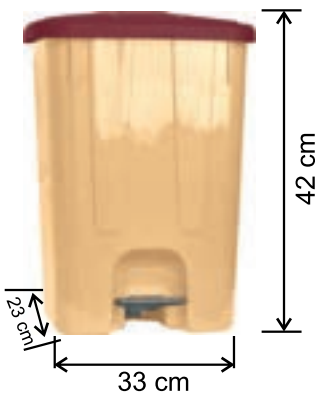

**7141** 25 LT.

**İÇ KOVALI**  
25 LT SQUARE PEDAL BIN  
WITH INTERIOR BUCKET  
Угловая урна с педалью № 2  
25 л без внутреннего ведра



Koli Adedi : 4

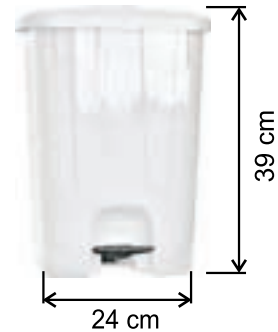

**7140** 17 LT.

**İÇ KOVALI**  
17 LT SQUARE PEDAL BIN  
WITH INTERIOR BUCKET  
Угловая урна с педалью № 1  
17 л без внутреннего ведра



Koli Adedi : 4



7555 60 LT.

ZARİF PEDALLI ÇÖP KOVASI  
İÇ KOVASIZ

ELEGANT PLASTIC WASTE BIN  
WITHOUT INTERIOR BUCKET

Элегантная пластиковая  
мусорная корзина

Koli ölçüsü: 50x35x95

Koli içi adedi: 6



Mavi Bej Gri Beyaz Kırçilli



7554 40 LT.

ZARİF PEDALLI ÇÖP KOVASI  
İÇ KOVASIZ

ELEGANT PLASTIC WASTE BIN  
WITHOUT INTERIOR BUCKET

Элегантная пластиковая  
мусорная корзина

Koli ölçüsü: 44x32x100

Koli içi adedi: 6



Mavi Turuncu Gri Beyaz Kırçilli



7551 10 LT.

ZARİF PEDALLI ÇÖP KOVASI  
İÇ KOVASIZ

ELEGANT PLASTIC WASTE BIN  
WITHOUT INTERIOR BUCKET

Элегантная пластиковая  
мусорная корзина

Koli ölçüsü: 41x28x81

Koli içi adedi: 18



Bej Gri Beyaz Kırçilli

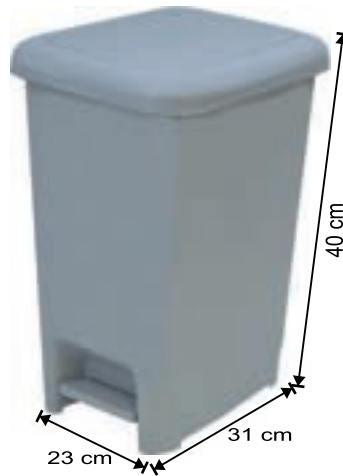

7552 15 LT.

ZARİF PEDALLI ÇÖP KOVASI  
İÇ KOVASIZ

ELEGANT PLASTIC WASTE BIN  
WITHOUT INTERIOR BUCKET

Элегантная пластиковая  
мусорная корзина

Koli ölçüsü: 47x30x82

Koli içi adedi: 14



7553 25 LT.

ZARİF PEDALLI ÇÖP KOVASI  
İÇ KOVASIZ

ELEGANT PLASTIC WASTE BIN  
WITHOUT INTERIOR BUCKET

Элегантная пластиковая  
мусорная корзина

Koli ölçüsü: 38x29x99

Koli içi adedi: 8



Mavi Bej Gri Beyaz Kırçilli



**7139 YUVARLAK**  
**40 LT. İÇ KOVALI**  
 40 LT CIRCULAR PEDAL BIN  
 Круглая урна с педалью  
 № 4 40 л  
 Gri RAL7000 Bej Beyaz Kırmızı RAL3000  
 Koli Adedi : 1

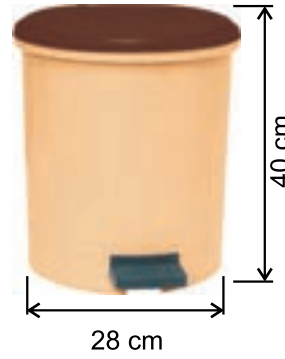

**7138 YUVARLAK**  
**25 LT. İÇ KOVALI**  
 25 LT CIRCULAR PEDAL BIN  
 Круглая урна с педалью  
 № 3 25 л  
 Gri RAL7000 Beyaz Bej  
 Koli Adedi : 4



**7137 YUVARLAK**  
**15 LT. İÇ KOVALI**  
 15 LT CIRCULAR PEDAL BIN  
 Круглая урна с педалью  
 № 2 15 л  
 Gri RAL7000 Beyaz Bej  
 Koli Adedi : 6

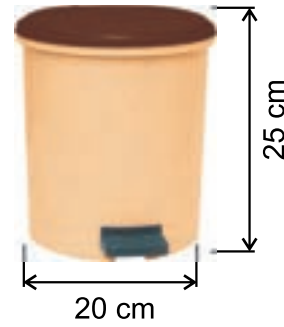

**7136 YUVARLAK**  
**10 LT. İÇ KOVALI**  
 10 LT CIRCULAR PEDAL BIN  
 Круглая урна с педалью  
 № 1 20 л  
 Gri RAL7000 Beyaz Bej  
 Koli Adedi : 6



**7135 YUVARLAK**  
**3,5 LT. İÇ KOVALI**  
 3.5 LT CIRCULAR PEDAL BIN  
 Круглая урна с педалью  
 № 0 3,5 л  
 Gri RAL7000 Beyaz Bej  
 Koli Adedi : 6



**7484 100 LT.**  
**PLASTİK ÇÖP KOVASI**  
**MANUEL KAPAKLI**  
**KİLİT TERTİBATLI**  
 100 LT WASTE BIN  
 WITH PLASTIC LID  
 Мусорное ведро с  
 крышкой 100 л



**7485 50 LT.**  
**PLASTİK ÇÖP KOVASI**  
**MANUEL KAPAKLI**  
 50 LT WASTE BIN  
 WITH PLASTIC LID  
 Мусорное ведро с  
 крышкой 50 л





7749 4,5 LT.

PLASTİK ÇÖP KOVASI

koli iç adeti: 20 adet  
koli ağırlığı: 5,68 kg.  
Koli hacmi: 0,082m<sup>3</sup>



7750 9 LT.

PLASTİK ÇÖP KOVASI

koli iç adeti: 16 adet  
koli ağırlığı: 7,68 kg.  
Koli hacmi: 0,101m<sup>3</sup>



7751 15 LT.

PLASTİK ÇÖP KOVASI

koli iç adeti: 12 adet  
koli ağırlığı: 9,37 kg.  
Koli hacmi: 0,136m<sup>3</sup>



7752 23 LT.

PLASTİK ÇÖP KOVASI

koli iç adeti: 8 adet  
koli ağırlığı: 9,13 kg.  
Koli hacmi: 0,163m<sup>3</sup>



7753 30 LT.

PLASTİK KONTEYNER  
(PEDALLI)

koli iç adeti: 2 adet  
koli ağırlığı: 7,02 kg.  
Koli hacmi: 0,160m<sup>3</sup>



7754 50 LT.

PLASTİK KONTEYNER  
(PEDALLI)

koli iç adeti: 2 adet  
koli ağırlığı: 8,84 kg.  
Koli hacmi: 0,210m<sup>3</sup>



7755 70 LT.

PLASTİK KONTEYNER  
(PEDALLI)

koli iç adeti: 6 adet  
koli ağırlığı: 24,62 kg.  
Koli hacmi: 0,291m<sup>3</sup>



7756 100 LT.

PLASTİK KONTEYNER  
(PEDALLI)

koli iç adeti: 6 adet  
koli ağırlığı: 38,17 kg.  
Koli hacmi: 0,52m<sup>3</sup>





7757 9 LT.

PLASTİK KONTEYNER  
(PEDALLI)

Ölçü: 19x27x31 h cm  
koli iç adeti: 8 adet  
koli ağırlığı: 7,02 kg.  
Koli hacmi: 0,137m<sup>3</sup>

7758 20 LT.

PLASTİK KONTEYNER  
(PEDALLI)

Ölçü: 25x37x41,5 h cm  
koli iç adeti: 4 adet  
koli ağırlığı: 8,84 kg.  
Koli hacmi: 0,161m<sup>3</sup>

7759 60 LT.

PLASTİK KONTEYNER  
(PEDALLI)

Ölçü: 33x50x58 h cm.  
koli iç adeti: 2 adet  
koli ağırlığı: 24,62 kg.  
Koli hacmi: 0,204m<sup>3</sup>

Color / Renk:



7760 25 LT.

PLASTİK YUTAN  
ÇÖP KOVASI

Ölçü: 28x39x51 cm  
koli iç adeti: 10 adet  
koli ağırlığı: 12 kg.  
Koli hacmi: 0,105m<sup>3</sup>



7761 50 LT.

PLASTİK YUTAN  
ÇÖP KOVASI

Ölçü: 35x45x63 cm  
koli iç adeti: 10 adet  
koli ağırlığı: 20,28 kg.  
Koli hacmi: 0,21m<sup>3</sup>



7762 70 LT.

PLASTİK YUTAN  
ÇÖP KOVASI (TEKERLEKLİ)

Ölçü: 40x49x80 cm  
koli iç adeti: 10 adet  
koli ağırlığı: 27,30 kg.  
Koli hacmi: 0,245m<sup>3</sup>

Color / Renk:



7763 120 LT.

DÖNEN KAPAKLI PLASTİK  
ÇÖP KOVASI (TEKERLEKLİ)

Ölçü: 57x80 cm  
Ürün ağırlığı: 4,35 kg.

Механические урны с крышкой-вертушкой



**7400 65 LT.**

ÇATI KAPAKLI PLASTİK ÇÖP KOVALARI  
KOLİ ADEDİ : 5  
65 LT SWING LID  
PLASTIC WASTE BIN  
Пластиковое мусорное ведро с крышкой-вертушкой 65 л



**7583 50 LT.**

ÇATI KAPAKLI PLASTİK ÇÖP KOVALARI  
KOLİ ADEDİ : 5  
50 LT SWING LID  
PLASTIC WASTE BIN  
Пластиковое мусорное ведро с крышкой-вертушкой 50 л

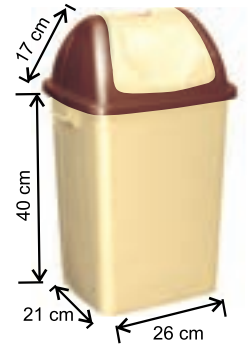

**7401 24 LT.**

ÇATI KAPAKLI PLASTİK ÇÖP KOVALARI  
KOLİ ADEDİ : 12  
24 LT SWING LID  
PLASTIC WASTE BIN  
Пластиковое мусорное ведро с крышкой-вертушкой 24 л



**8039 60 LT.**

İTME KAPAKLI PLASTİK ÇÖP KOVALARI  
KOLİ ADEDİ : 12  
16 LT TOUCH OPERATED  
PLASTIC WASTE BIN  
Пластиковое мусорное ведро с отталкивающейся крышкой 16 л



**7402 16 LT.**

ÇATI KAPAKLI PLASTİK ÇÖP KOVALARI  
KOLİ ADEDİ : 12  
16 LT SWING LID  
PLASTIC WASTE BIN  
Пластиковое мусорное ведро с крышкой-вертушкой 16 л



**7403 8,4 LT.**

ÇATI KAPAKLI PLASTİK ÇÖP KOVALARI  
KOLİ ADEDİ : 24  
8,4 LT SWING LID  
PLASTIC WASTE BIN  
Пластиковое мусорное ведро с крышкой-вертушкой 8,4 л



**7404 4,2 LT.**

ÇATI KAPAKLI PLASTİK ÇÖP KOVALARI  
KOLİ ADEDİ : 24  
4,2 LT SWING LID  
PLASTIC WASTE BIN  
Пластиковое мусорное ведро с крышкой-вертушкой 4,2 л



**7405 24 LT.**

İTME KAPAKLI PLASTİK ÇÖP KOVALARI  
KOLİ ADEDİ : 12  
24 LT TOUCH OPERATED  
PLASTIC WASTE BIN  
Пластиковое мусорное ведро с отталкивающейся крышкой 24 л



**7406 16 LT.**

İTME KAPAKLI PLASTİK ÇÖP KOVALARI  
KOLİ ADEDİ : 12  
16 LT TOUCH OPERATED  
PLASTIC WASTE BIN  
Пластиковое мусорное ведро с отталкивающейся крышкой 16 л

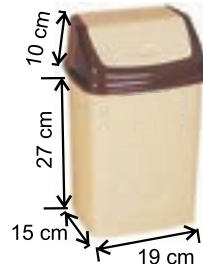

**7407 8,4 LT.**

İTME KAPAKLI PLASTİK ÇÖP KOVALARI  
KOLİ ADEDİ : 24  
8,4 LT TOUCH OPERATED  
PLASTIC WASTE BIN  
Пластиковое мусорное ведро с отталкивающейся крышкой 8,4 л



**7408 4,2 LT.**

İTME KAPAKLI PLASTİK ÇÖP KOVALARI  
KOLİ ADEDİ : 24  
4,2 LT TOUCH OPERATED  
PLASTIC WASTE BIN  
Пластиковое мусорное ведро с отталкивающейся крышкой 4,2 л



**7540 50 LT.**

**ZARİF ÇÖP KOVASI İÇ KOVASIZ**  
ELEGANT PLASTIC WASTE BIN  
WITHOUT INTERIOR BUCKET  
Элегантная пластиковая  
мусорная корзина  
Koli ölçüsü:62x43x62  
Koli içi adedi: 6



**7536 35 LT.**

**ZARİF ÇÖP KOVASI İÇ KOVASIZ**  
ELEGANT PLASTIC WASTE BIN  
WITHOUT INTERIOR BUCKET  
Элегантная пластиковая  
мусорная корзина  
Koli ölçüsü:68x54x52  
Koli içi adedi: 12



**7533 5 LT.**

**ZARİF ÇÖP KOVASI İÇ KOVASIZ**  
ELEGANT PLASTIC WASTE BIN  
WITHOUT INTERIOR BUCKET  
Элегантная пластиковая  
мусорная корзина  
Koli ölçüsü:43x35x54  
Koli içi adedi: 36



**7534 10 LT.**

**ZARİF ÇÖP KOVASI İÇ KOVASIZ**  
ELEGANT PLASTIC WASTE BIN  
WITHOUT INTERIOR BUCKET  
Элегантная пластиковая  
мусорная корзина  
Koli ölçüsü:68x45x35  
Koli içi adedi: 24



**7535 18 LT.**

**ZARİF ÇÖP KOVASI İÇ KOVASIZ**  
ELEGANT PLASTIC WASTE BIN  
WITHOUT INTERIOR BUCKET  
Элегантная пластиковая  
мусорная корзина  
Koli ölçüsü:53x43x42  
Koli içi adedi: 12





**7350 BOYALI**

**TEMİZLİK ARABASI 90X45X80**  
TWO BUCKET CLEANING CART WITH  
METAL PRESS AND PLASTIC BODY  
Тележка уборочная с пластиковым  
отжимом с металлической  
конструкцией



**7351 KROM**

**TEMİZLİK ARABASI 90X45X87**  
TWO BUCKET CLEANING CART WITH  
RINDO METAL PRESS  
Тележка уборочная с металлическим  
отжимом с хромированной  
конструкцией



**7352 BOYALI**

**TEMİZLİK ARABASI**  
**ÖLÇÜLERİ:90X45X80**  
TWO BUCKET CLEANING CART  
WITH METAL PRESS AND BODY  
Тележка уборочная с  
пластиковым отжимом  
с пластиковой конструкцией



**7353 BOYALI METAL PRESSLİ**

**TEMİZLİK ARABASI 90X45X80**  
TWO BUCKET CLEANING CART WITH  
METAL PRESS AND BODY  
Тележка уборочная с металлическим  
отжимом с металлической  
конструкцией



**7354 MİMOZA PLASTİK PRESS**

PLASTİK PRESS  
Пластиковое уборочное ведро с  
отжимом "Мимоза"



**7355 METAL PRESS**

METAL PRESS  
Металлическое уборочное  
ведро с отжимом



**7356 RİNDO METAL PRESS**

RİNDO METAL PRESS  
Металлическое уборочное  
ведро с отжимом "Риндо"



**7644**

PLASTİK TEMİZLİK ARABASI TEK KOVALI  
JET MODEL CLEANING CART SINGLE BUCKET  
Тележка для уборки с одним ведром, модель



**7645**

PLASTİK TEMİZLİK ARABASI ÇİFT KOVALI  
JET MODEL CLEANING CART DOUBLE BUCKET  
Тележка для уборки с двумя ведрами, модель

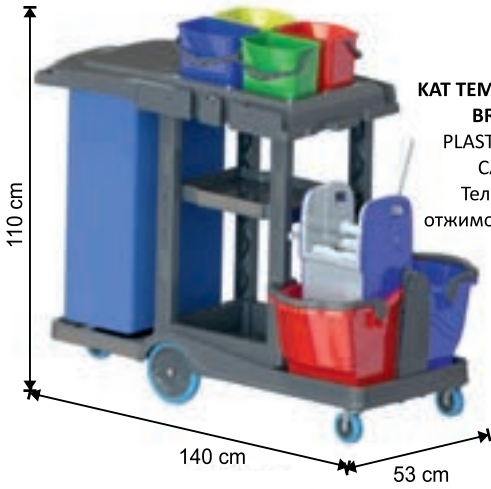
**7503**

**KAT TEMİZLİK ARABASI PRESSLİ BRANDALI PLASTİK**  
**PLASTIC FLOOR CLEANING CART WITH PRESS**  
 Тележка уборочная с отжимом и мешком, пластик

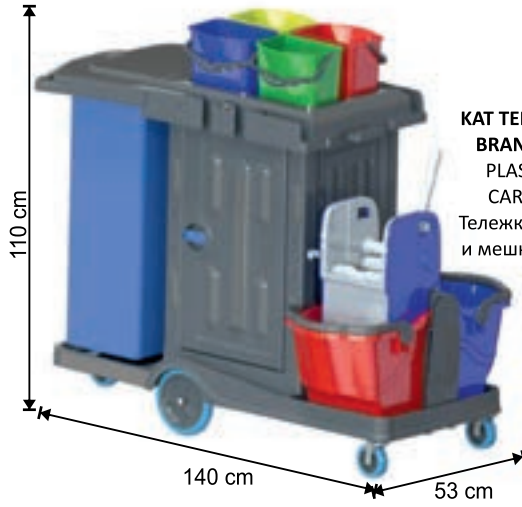
**7504**

**KAT TEMİZLİK ARABASI PRESSLİ BRANDALI KAPAKLI PLASTİK**  
**PLASTIC FLOOR CLEANING CART WITH PRESS AND LID**  
 Тележка уборочная с отжимом и мешком с крышкой, пластик

**7358 KAT ARABASI**

**DOLAPLI KAT ARABASI**  
**FLOOR CART CHROME FINISH**  
 Тележка гостиничная хромированная

**7359 KAT ARABASI**

**BOYALI PRESSLİ DOLAPLI KAT ARABASI**  
**FLOOR CART CHROME FINISH**  
 Тележка гостиничная хромированная

**7505**

**KAT TEMİZLİK ARABASI PLASTİK**  
**PLASTIC FLOOR CLEANING CART**  
 Тележка уборочная, пластик

**7580**

**FIRÇALI LÜX FARAŞ**  
**LUX DUSTPAN WITH PLASTIC BRUSH**  
 Набор совок со щеткой качества люкс

- Kırmızı
- Mavi
- Yeşil
- Gri

**7581**

**ENDÜSTRİYEL FARAŞ**  
**INDUSTRIAL DUST PAN**  
 Совок индустриального типа

- Kırmızı
- Oranj
- Yeşil

**7357 KAYGAN ZEMİN LEVHASI**

**WET FLOOR SIGN**  
 Знак оповещающий о влажном поле



**Уборочные тележки для гостиниц**



**7728**  
**KAT ARABASI**  
PAINTED FLOOR CART  
Крашеная тележка для уборки



**7729**  
**KAT ARABASI KROM DOLAPLI**  
CHROME FINISH FLOOR CART  
WITH CUPBOARD  
Тележка для уборки с  
хромированным шкафом



**7730**  
**KAT ARABASI KROM**  
CHROME FINISH FLOOR CART  
Тележка для уборки



**7731**  
**KAT ARABASI JUMBO KROM**  
CHROME FINISH FLOOR CART  
Хромированная тележка для уборки



**7732**  
**KAT ARABASI KROM**  
CHROME FINISH FLOOR CART  
Тележка для уборки



**7733**  
**ÇAMAŞIR VE ÇÖP**  
TOPLAMA ARABASI  
LAUNDRY AND WASTE CART  
Тележка для сбора грязного  
белья и отходов



**7584**

**ÇAMAŞIR TOPLAMA ARB.**  
**2 li BOYALI**  
PAINTED 2 FLOOR LAUNDRY  
COLLECT CART  
Мусорное ведро с  
крышкой 100 л

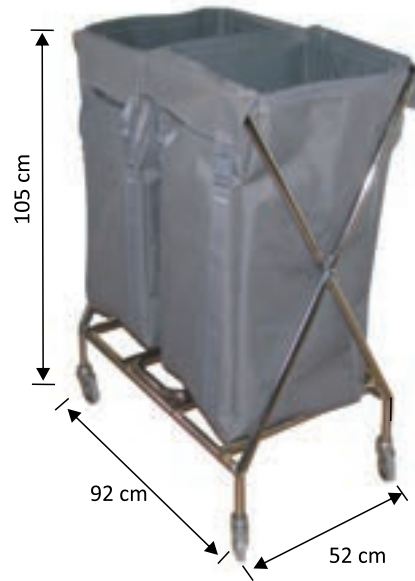

**7585**

**ÇAMAŞIR TOPLAMA ARB.**  
**2 li KROMAJLI**  
CHROME FINISH 2 FLOOR  
LAUNDRY COLLECT CART  
Мусорное ведро с  
крышкой 50 л



**7490 ÇAMAŞIR TOPLAMA ARB.**

LAUNDRY CART  
Тележка для белья

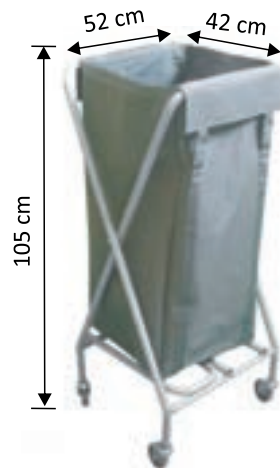

**7361**

**MİLENYUM ÇAMAŞIR**  
**TOPLAMA ARABASI BOYALI**  
PAINTED GARBAGE CART  
Тележка для сбора  
мусора крашенная



**7496 ÇAMAŞIR SERVİS ARB.**

LAUNDRY SERVICE CART  
Сервировочная тележка для белья



**7489 ÇAMAŞIR SERVİS ARB.**

LAUNDRY SERVICE CART  
Сервировочная тележка для белья



**7511**

**ÇAMAŞIR SERVİS ARABASI**  
LAUNDRY SERVICE CART  
Тележка уборочная, узкая



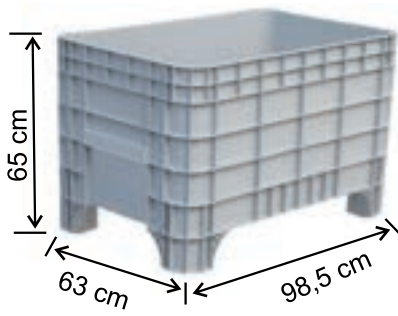

7587

PLASTİK KASA  
MEDIUM PLASTIC BOX  
Ящик с пластиковыми колесами  
73x63x99 средний

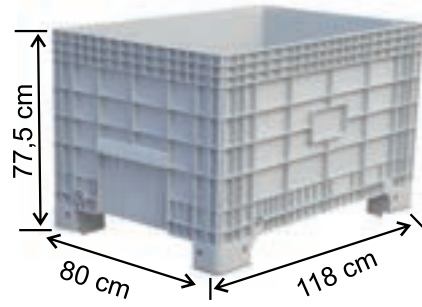

7586

PLASTİK KASA  
LARGE PLASTIC BOX  
Ящик с пластиковыми колесами 93x80x118 большой

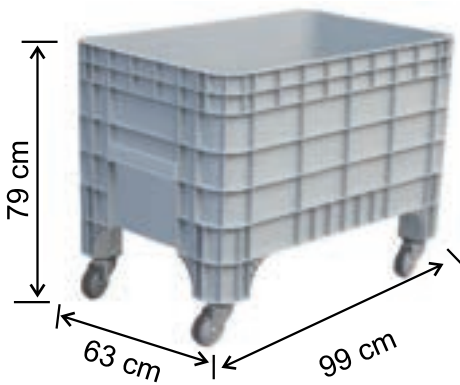

7487

PLASTİK KASA TEKERLEKLİ  
MIDDLE SIZE PLASTIC BOX  
Ящик с пластиковыми колесами 73x63x99 средний

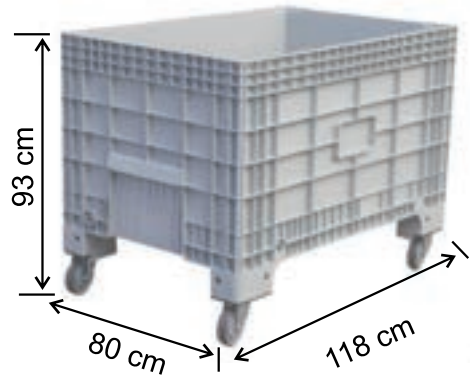

7486

PLASTİK KASA TEKERLEKLİ  
LARGE SIZE PLASTIC BOX WITH WHEELS  
Ящик с пластиковыми колесами 93x80x118 большой



7501 YÜK TAŞIMA ARABASI

BOYALI  
PAINTED CARRY CART  
Тележка платформенная,  
крашеная



7500 YÜK TAŞIMA ARABASI

KROM  
STAINLESS STEEL CARRY CART  
Тележка платформенная  
нержавеющая сталь

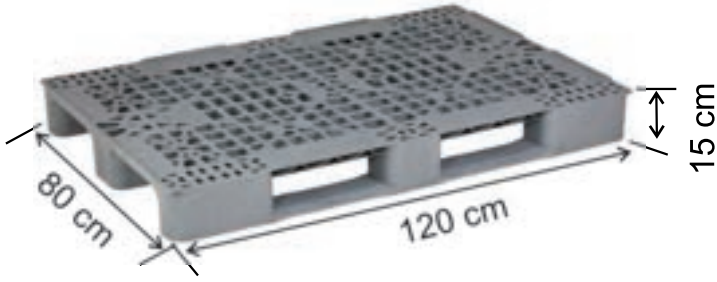
**7588****IZGARALI PALET**

GRAY PLASTIC PALLET PERFORATED

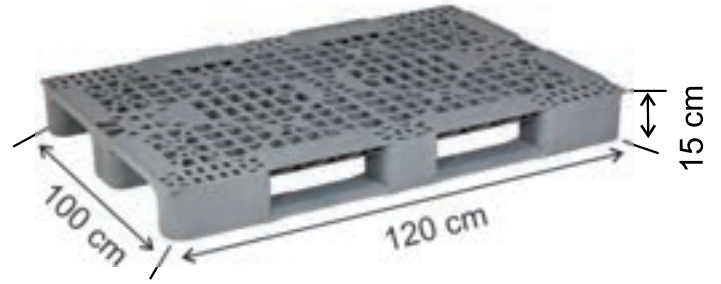
Пластиковый поддон с отверстиями  
80x120x15 см, серый**7589****IZGARALI PALET**

GRAY PLASTIC PALLET PERFORATED

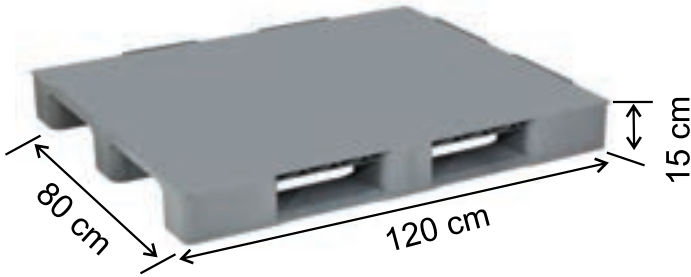
Пластиковый поддон с отверстиями  
100x120x15 см, серый**7590****KAPALI PALET**

GRAY PLASTIC PALLET

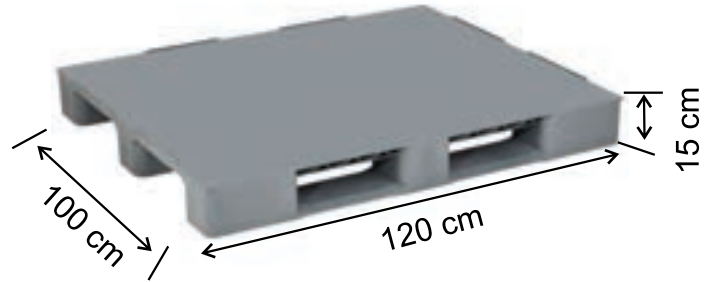
Пластиковый поддон без  
отверстий 80x120x15 см, серый**7591****KAPALI PALET**

GRAY PLASTIC PALLET

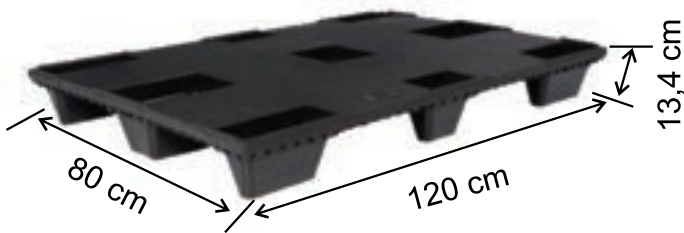
Пластиковый поддон без отверстий  
100x120x15 см, серый**7592****GEÇMELİ PALET**

BLACK PLASTIC PALLET

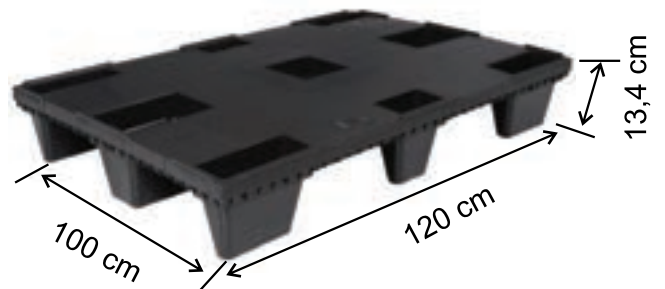
Пластиковый вставной поддон  
80x120x13,4 см, черный**7593****GEÇMELİ PALET**

BLACK PLASTIC PALLET

Пластиковый вставной поддон  
100x120x13,4 см, черный**ÜST ÜSTE  
İSTİFLENEBİLİR**

**Группа пластиковых контейнеров**



**7556 80 LT**

**PLASTİK KONTEYNER**  
80 LT PLASTIC CONTAINER  
Пластиковый контейнер 80 л



**7087 120 LT**

**PLASTİK KONTEYNER**  
CONTAINER 120 LT  
Контейнер 120 л



**7088 240 LT**

**PLASTİK KONTEYNER**  
CONTAINER 240 LT  
Контейнер 240 л



**7089 660 LT**

**PLASTİK KONTEYNER**  
CONTAINER 660 LT  
Контейнер 660 л



**7085 770 LT**

**PLASTİK KONTEYNER**  
CONTAINER 770 LT  
Контейнер 770 л



**7086 1100 LT**

**PLASTİK KONTEYNER**  
CONTAINER 1100 LT  
Контейнер 1100 л

Galvaniz metal tutamak



**7673 360 LT**

**PLASTİK KONTEYNER**  
CONTAINER 360 LT  
Контейнер 360 л



**PLASTİK KONTEYNER**  
PLASTIC CONTAINER  
Контейнер

Galvaniz metal tutamak



**7265 ÇÖP KOVASI**

**DİREK TİPİ**  
POLE TYPE WASTE BIN  
Урна столбовая



Galvaniz metal tutamak



**PLASTİK KONTEYNER**  
PLASTIC CONTAINER  
Контейнер

**Группа металлических контейнеров**



**7435** 120 LT

**METAL GALVANİZ ÇÖP KONTEYNERİ**  
120 LT GALVANISED CONTAINER  
Контейнер оцинкованный 120 л



**7434** 240 LT

**METAL GALVANİZ ÇÖP KONTEYNERİ**  
240 LT GALVANISED CONTAINER  
Контейнер оцинкованный 240 л

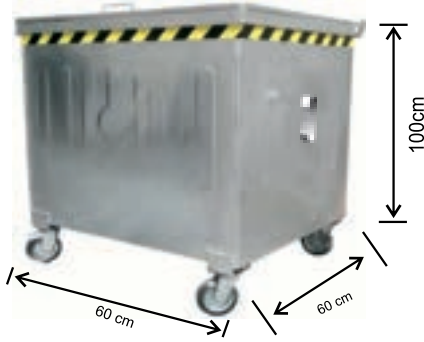

**7433** 400 LT

**METAL GALVANİZ ÇÖP KONTEYNERİ**  
400 LT GALVANISED CONTAINER  
Контейнер оцинкованный 400 л



**7432** 600 LT

**METAL GALVANİZ ÇÖP KONTEYNERİ**  
600 LT GALVANISED CONTAINER  
Контейнер оцинкованный 600 л



**7431** 800 LT

**METAL GALVANİZ ÇÖP KONTEYNERİ**  
800 LT GALVANISED CONTAINER  
Контейнер оцинкованный 800 л

**ÖZEL SİPARİŞ ÜZERİNE**  
**İÇ İÇE GEÇEBİLECEK ŞEKİLDE**  
**ÜRETİLEBİLİR**



**7651** 1100 LT

**METAL GALVANİZ ÇÖP KONTEYNERİ**  
1100 LT GALVANISED CONTAINER  
Оцинкованный контейнер 1100 л

**ÜRÜNLERİMİZ TEK FRENLİDİR.**



**7189** 120 LT

METAL BOYALI PEDALLI ÇÖP KONTEYNERI  
120 LT PAINTED CONTAINER  
Контейнер оцинкованный 120 л

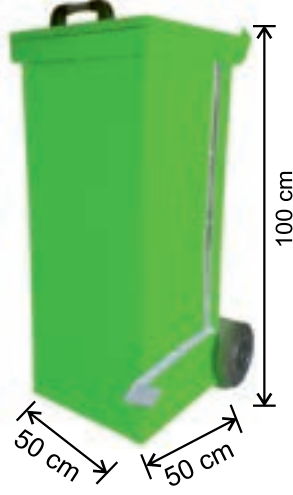

**7190** 240 LT

METAL BOYALI PEDALLI ÇÖP KONTEYNERI  
240 LT PAINTED CONTAINER  
Контейнер оцинкованный 240 л



**7193** 240 LT

METAL GALVANİZ PEDALLI  
ÇÖP KONTEYNERI  
240 LT GALVANISED CONTAINER  
Контейнер оцинкованный 240 л



**7192** 120 LT

METAL GALVANİZ PEDALLI  
ÇÖP KONTEYNERI  
120 LT GALVANISED CONTAINER  
Контейнер оцинкованный 120 л

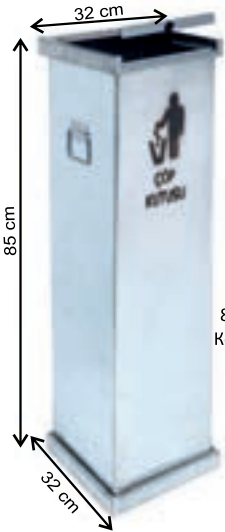

**2600** 87 LT

METAL GALVANİZ  
ÇÖP KOVASI  
87 LT GALVANISED WASTE  
Контейнер оцинкованный  
87 л

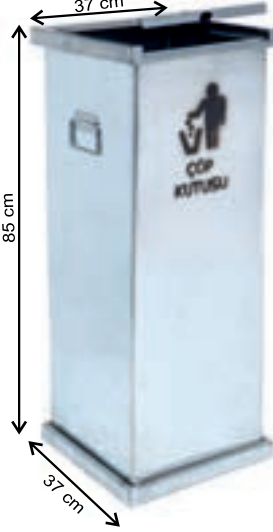

**2601** 115 LT

METAL GALVANİZ  
ÇÖP KOVASI  
115 LT GALVANISED WASTE  
Контейнер оцинкованный  
115 л



**2602** 150 LT

METAL GALVANİZ  
ÇÖP KOVASI  
150 LT GALVANISED WASTE  
Контейнер оцинкованный  
150 л



**2603** 87 LT

METAL BOYALI  
ÇÖP KOVASI  
87 LT PAINTED WASTE  
Контейнер оцинкованный  
87 л

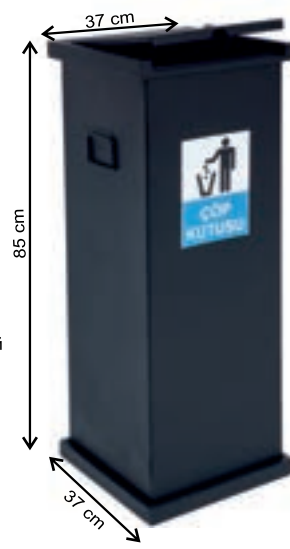

**2604** 115 LT

METAL BOYALI  
ÇÖP KOVASI  
115 LT PAINTED WASTE  
Контейнер оцинкованный  
115 л

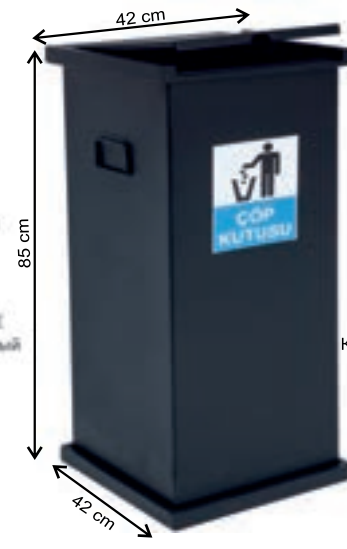

**2605** 150 LT

METAL BOYALI  
ÇÖP KOVASI  
150 LT PAINTED WASTE  
Контейнер оцинкованный  
150 л



**4003**  
**АҢҢАР ВАНК**  
**WOODEN BENCH**  
Скамья деревянная



**4005**  
**АҢҢАР ВАНК**  
**WOODEN BENCH**  
Скамья деревянная



**4001**  
**АҢҢАР ВАНК**  
**WOODEN BENCH**  
Скамья деревянная



**4002**  
**АҢҢАР ВАНК**  
**WOODEN BENCH**  
Скамья деревянная



**4004**  
**АҢҢАР ВАНК**  
**WOODEN BENCH**  
Скамья деревянная

## ASKERİ BİRLİKLER



ORDU EVLERİ MÜDÜRLÜĞÜ  
İSTANBUL JANDARMA KOMUTANLIĞI  
18. MKNZ PİYADE TUGAY KOMUTANLIĞI  
9. ANA JET ÜS KOMUTANLIĞI  
KARS ORDU EVİ  
HARP AKADEMİLERİ KOMUTANLIĞI  
HAVA HARP OKULU  
7. JANDARMA ALAY KOMUTANLIĞI  
18. ZIRHLI TUG. KOMUTANLIĞI  
ÇANAKKALE BOĞAZ KOMUTANLIĞI  
48. İÇ GÜVENLİK TUGAY KOMUTANLIĞI

## TURİZM & OTELCİLİK



AKGÜN OTEL  
TİTAN HOTELS  
HOLIDAYINN HOTEL ULUDAĞ  
ŞİLE GARDENS OTEL  
DEDEMAN  
BAĞLARSARAY OTEL  
BERK OTELCİLİK  
MARTI OTEL İŞLETMELERİ A.Ş.  
SELÇUK OTELCİLİK  
PERA PALACE HOTEL  
BODRUM HOLIDAY RESORT  
VENOSA BEACH RESORT&SPA  
SPORT INTERNATIONAL FITNESS CENTER  
LE MERIDIEN ETİLER

## SAĞLIK KURULUŞLARI



YEDİTEPE ÜNİVERSİTESİ HASTANESİ  
ÖZEL G.O.P HASTANESİ  
İSKİLİP DEVLET HASTANESİ  
FLORENCE NIGHTENGALE HASTANESİ  
BAĞCILAR EĞİTİM VE ARAŞTIRMA HASTANESİ  
BOZÜYÜK DEVLET HASTANESİ BAŞ TABİPLİĞİ  
ANADOLU EĞİTİM ve SAĞLIK  
MEDİCANA  
KIZILAY BAKIRKÖY TIP MERKEZİ  
MEDİKAL PARK  
SANDIKLI DEVLET HASTANESİ  
SAKARYA KIZILAY KAN MERKEZİ  
BEZMİALEM VAKIF ÜNV.TIP FAKÜLTESİ HASTANESİ  
KARDİYOLOJİ VAKFI  
LÖSEMİLİ ÇOCUKLAR MERKEZİ

## ALIŞVERİŞ MERKEZLERİ YÖNETİMLERİ



CEVAHİR A.V.M  
BOYNER BÜYÜK MAĞAZACILIK A.Ş.  
CAROUSEL A.V.M  
MARKA İŞ MERKEZLERİ A.Ş.  
OUTLET İSTANBUL  
ARMONİ PARK A.V.M  
KANYON AVM  
ERDEMLER İŞ MERKEZİ  
CARFEUR HARAMİDERE  
BAINBRIDGE HOLDİNG  
CEVTEKS ÇARŞI YÖNETİMİ  
HSG FACILITY SERVICES

## BANKALAR



HSBC BANK A.Ş.  
ZİRAAT BANKASI  
HALKBANK GENEL MÜDÜRLÜĞÜ  
YAPIKREDİ BANKASI A.Ş.  
İŞ BANKASI  
AXA SİGORTA A.Ş.  
ARAP TÜRK BANKASI A.Ş.

## RESMİ KURUM VE KURULUŞLAR



TARIM İŞLETMELERİ GENEL MÜDÜRLÜĞÜ  
T.C. BAŞBAKANLIK İDARİ ve MALİ İŞLER BAK.  
PİRAZİZ BELEDİYE BAŞKANLIĞI  
BAŞBAKANLIK DEVLET ARŞİVLERİ GENEL MÜD.  
UZUNKÖPRÜ BELEDİYE BAŞKANLIĞI  
YAKUTİYE KAYMAKAMLIĞI  
ETİ MADEN İŞLETMELERİ  
BALIKESİR BELEDİYESİ  
MECİDİYE BELEDİYE BAŞKANLIĞI  
TÜBİTAK SAGE

## SİTELER VE TOPLU KONUTLAR



KOZA EVLERİ  
PALMIYE EVLERİ YÖN.  
TOKİ  
ECEM SİTESİ  
AVRUPA KONUTLARI  
SİNCAP EVLER SITE YÖNETİMİ  
TUNA BOYU EVLERİ YÖN.  
BOĞAZIÇI PARK EVLERİ  
ŞELELE EVLERİ SİTESİ

## FİRMALAR



PAŞABAHÇE CAM  
TAV İŞLETME HİZMETLERİ  
BOTAŞ L.N.G. İŞLETMELERİ  
BORUSAN HOLDİNG A.Ş.  
DENİZLİ CAM  
SİNPAŞ G.Y.O  
AXA OYAK  
PEGASUS UÇUŞ VE EĞİTİM MERKEZİ  
ARAS KARCO  
ANADOLU CAM ESKİŞEHİR  
ÖZNUR KABLO  
LC WAIKIKI  
ENERJISA  
EREN HOLDİNG A.Ş.  
MODERN KARTON A.Ş.  
SARUHAN GRUP  
KURŞUNLAR YAPI A.Ş.  
PEGASUS HAVA TAŞIMACILIĞI  
HAYAT KİMYA A.Ş.  
BORUSAN OTO  
AVEA İLETİŞİM HİZMETLERİ A.Ş.  
VOLVO GRUP  
TÜRK HAVA YOLLARI  
MERAM ELEKTRİK  
SİS SAYILGAN A.Ş.  
MEY ALKOLLÜ İÇKİLER  
TELPA TELEKOMİNİKASYON  
GÜNER KUYUMCULUK  
ARÇELİK A.Ş.  
AYGAZ A.Ş.  
SARUHAN MAKİNA  
SURVEY FUJARCILIK  
MEFAR İLAÇ SANAYİ



## EĞİTİM KURUMLARI



İSTANBUL ÜNİVERSİTESİ  
BOĞAZIÇI ÜNİVERSİTESİ  
KADIRHAS ÜNİVERSİTESİ  
OKAN ÜNİVERSİTESİ  
İTÜ KİMYA - METALÜRJİ FAKÜLTESİ  
BAHÇEŞEHİR ÜNİVERSİTESİ  
YILDIZ TEKNİK ÜNİVERSİTESİ  
BAŞKENT ÜNİVERSİTESİ ADANA UYG.ve  
ARAŞTIRMA MERK.  
BİLKENT ÜNİVERSİTESİ  
KOÇ ÜNİVERSİTESİ  
İSTANBUL TEKNİK ÜNİVERSİTESİ  
YEDİTEPE ÜNİVERSİTESİ

[www.arimetal.com](http://www.arimetal.com)

**FATİH**  
Plastik Züccacıye San. ve Tic. Ltd. Şti.

◊ İstoç 10. Ada No: 100 Mahmutbey/İstanbul-TÜRKİYE  
◊ Tel: 00 90 212 659 19 64-65 Faks: 00 90 212 659 88 89  
◊ [www.arimetal.com](http://www.arimetal.com) - [info@arimetal.com](mailto:info@arimetal.com)



Baskı Hatalarından Firmamız Sorumlu Değildir.

\*Fatih Plastik Zücc. San. ve Tic. Ltd. Şti. Bu Katalogdaki Ürünlerde Haber Vermeksizin Her Türlü Değişiklik Yapma Hakkına Sahiptir.